

# CATÁLOGO TARIFA

FEBRERO 2024



## CREADORES DE **SOSTENIBILIDAD**

AEROTERMIA MONOBLOC PBM4-i



BAJO  
CONSUMO



INVERTER



POTENCIA  
20-30 kW

**BAXI**  
CLIMATIZACIÓN



# Índice

<b>INTRODUCCIÓN</b>	<b>03</b> Baxi en España <b>04</b> Servicios al profesional <b>09</b> Soporte al profesional <b>12</b> Normativa	<b>CALDERAS Y QUEMADORES DE MEDIA Y GRAN POTENCIA</b>	<b>169</b> Índice de contenidos <b>170</b> Tabla resumen calderas de media y gran potencia <b>172</b> Calderas de pie de condensación a gas <b>190</b> Calderas murales de condensación a gas <b>197</b> Accesorios hidráulicos y neutralización de condensados <b>198</b> Calderas de condensación para exterior <b>200</b> Equipos autónomos de generación de calor con calderas <b>206</b> Accesorios calderas de condensación <b>210</b> Monitorización y gestión remota de instalaciones <b>211</b> Complementos Tratamiento Agua <b>212</b> Calderas y Grupos Térmicos de baja Temperatura <b>222</b> Quemadores
<b>BOMBAS DE CALOR DE AEROTERMIA</b>	<b>15</b> Índice de contenidos <b>16</b> Sistemas Aerotermia BAXI <b>18</b> Tabla Resumen <b>20</b> Bombas de calor Bibloc <b>32</b> Bombas de calor Monobloc <b>43</b> Depósitos de Inercia <b>44</b> Bombas de calor de Alta Potencia <b>54</b> Bombas de calor de ACS <b>57</b> Sistemas híbridos	<b>ACUMULADORES</b>	<b>229</b> Índice de contenidos <b>230</b> Guía de Aplicación <b>231</b> Acero Inoxidable <b>234</b> Acero Esmaltado <b>244</b> Acero al Carbono
<b>CALDERAS DE GAS</b>	<b>59</b> Índice de contenidos <b>60</b> Tabla resumen calderas de gas <b>62</b> Calderas murales de condensación a gas <b>68</b> Calderas de pie de condensación a gas <b>70</b> Accesorios	<b>ENERGÍA FOTOVOLTAICA</b>	<b>249</b> Índice de contenidos <b>250</b> Marco Legal <b>252</b> Sistemas fotovoltaicos
<b>AIRE ACONDICIONADO</b>	<b>75</b> Índice de contenidos <b>76</b> Prestaciones <b>79</b> Gama doméstica R32: Siku <b>80</b> Gama doméstica R32: ANORI Mono-2 <b>81</b> Gama doméstica R32: ANORI Multi <b>84</b> Gama Comercial R32: NANUK	<b>ENERGÍA SOLAR TÉRMICA</b>	<b>261</b> Índice de contenidos <b>262</b> Paneles solares planos <b>266</b> Paneles solares de tubo vacío <b>268</b> Sistemas solares térmicos compactos <b>282</b> Complementos para instalaciones solares térmicas
<b>VENTILACIÓN DOMÉSTICA</b>	<b>89</b> Índice de contenidos <b>90</b> Recuperación de calor de instalación en Pared <b>92</b> Recuperación de calor de instalación en Techo <b>94</b> Ventilación mecánica controlada de simple flujo <b>95</b> Accesorios	<b>SUELO RADIANTE Y FANCOILS</b>	<b>285</b> Índice de contenidos <b>286</b> Suelo radiante <b>298</b> Fancoils <b>302</b> Aerotermos
<b>TERMOSTATOS Y REGULACIÓN</b>	<b>99</b> Índice de contenidos <b>100</b> Tabla resumen Termostato / Caldera o Bomba de Calor <b>102</b> BAXI Connect <b>104</b> Regulación Multizona BAXI Connect <b>114</b> Regulación Modulante Opentherm 10C <b>116</b> Regulación Modulante Multilevel <b>122</b> Regulación Multizona SR8Z <b>124</b> Termostatos universales <b>126</b> Regulación electrónica <b>132</b> Regulación hidráulica	<b>RADIADORES</b>	<b>305</b> Índice de contenidos <b>306</b> BAXI Design <b>307</b> Radiadores eléctricos Wi-Fi <b>308</b> Radiadores de aluminio <b>316</b> Radiadores de hierro fundido <b>324</b> Radiadores de acero <b>328</b> Paneles de acero <b>336</b> Radiadores para cuarto de baño <b>342</b> Grifería <b>354</b> Tabla potencia emisores
<b>CALENTADORES, CALDERAS ELÉCTRICAS Y TERMOS</b>	<b>137</b> Índice de contenidos <b>138</b> Calderas murales eléctricas <b>140</b> Calentadores de gas de bajo NOx <b>143</b> Termos Eléctricos	<b>CIRCULADORES Y COMPLEMENTOS DE INSTALACIONES</b>	<b>357</b> Índice de contenidos <b>358</b> Circuladores <b>369</b> Válvulas de esfera <b>370</b> Intercambiadores de placas desmontables <b>372</b> Kit producción Instantánea ACS <b>374</b> Botellas de equilibrio <b>376</b> Depósitos de expansión <b>380</b> Complementos
<b>CALDERAS DE GASÓLEO</b>	<b>147</b> Índice de contenidos <b>148</b> Tabla resumen Calderas Gasóleo <b>150</b> Grupos térmicos de fundición <b>156</b> Grupos térmicos de acero <b>157</b> Accesorios grupos térmicos de gasóleo	<b>CONDICIONES GENERALES DE VENTA</b>	<b>385</b>
<b>BIOMASA</b>	<b>159</b> Índice de contenidos <b>160</b> Calderas de pellets <b>162</b> Estufas de pellets <b>165</b> Calderas de biomasa no leñosa <b>166</b> Insertables de leña		







## BAXI, LÍDER EN SISTEMAS CLIMATIZACIÓN

Somos una marca puntera en sistemas y servicios de climatización para el hogar, integrada en el grupo BDR Thermea. Ofrecemos avanzadas soluciones de climatización que garantizan la máxima eficiencia energética y confort térmico: calderas de condensación, paneles solares, bombas de calor de aerotermia, ventilación, radiadores, y equipos de aire acondicionado, entre otros productos.



EL GRUPO INVIERTE UN

**3%**  
EN I+D



FORMAMOS A MÁS DE

**5.000**  
INSTALADORES



CENTRO LOGÍSTICO DE

**22.500** M<sup>2</sup>  
DE SUPERFICIE



PLANTA DE PRODUCCIÓN DE

**17.000** M<sup>2</sup>  
DE SUPERFICIE



CONTAMOS CON MÁS DE

**1.150**  
COLABORADORES



EXPORTAMOS UN

**80%**  
DE NUESTROS  
PANELES SOLARES

DESDE 2021, HITECSA Y ADISA SE INCORPORAN AL PORTFOLIO DE PRODUCTOS Y SERVICIOS DE BAXI





## HERRAMIENTAS ONLINE PARA EL PROFESIONAL

### WEB

La nueva versión de la web incluye tres menús diferenciados según el público: Usuarios, Profesionales (incluyendo instaladores y distribuidores) y Prescriptores. Con una navegación más clara e intuitiva, se ha realizado una reestructuración de contenidos y rediseño de las páginas.



NUEVA  
WEB

[WWW.BAXI.ES](http://WWW.BAXI.ES)

### BAXI WICA

Disponemos de una aplicación online completa y gratuita con la que vuestra oficina técnica podrá realizar el cálculo de instalaciones de climatización de manera rápida, sencilla y fiable.

[WICA.BAXI.ES](http://WICA.BAXI.ES)

### VÍDEOS TUTORIALES

Disponemos de un canal de YouTube con vídeos tutoriales con el objetivo de resolver posibles dudas que puede haber con la instalación de diferentes productos BAXI.

[WWW.YOUTUBE.COM/BAXICLIMATIZACION](http://WWW.YOUTUBE.COM/BAXICLIMATIZACION)



### TÉCNICO NACHO EN FACEBOOK

Disponemos de un técnico, en Facebook, al que le puedes realizar cualquier consulta sobre instalaciones, recambios, dudas, etc. (para ello debes pedir amistad previamente).

[FACEBOOK.COM/TECNICO.NACHO](http://FACEBOOK.COM/TECNICO.NACHO)



### REDES SOCIALES

En las redes sociales te informamos sobre noticias que pueden ser de tu interés; nuevas normativas, novedades de productos, etc.

 [FACEBOOK.COM/BAXI.ESPANA](http://FACEBOOK.COM/BAXI.ESPANA)

 [TWITTER.COM/BAXI\\_ES](http://TWITTER.COM/BAXI_ES)

 [LINKEDIN.COM/COMPANY/BAXI](http://LINKEDIN.COM/COMPANY/BAXI)



## CATÁLOGO INTERACTIVO

### NUEVO FORMATO DEL CATÁLOGO TARIFA

Descubre la nueva versión interactiva del Catálogo Tarifa que te permitirá navegar de una forma más cómoda desde cualquier dispositivo y acceder fácilmente a toda la información de producto como características técnicas, precios, documentación, etc.



Ventajas del catálogo interactivo:



**Más  
Accesible**

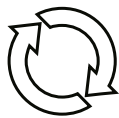

**Siempre  
Actualizado**



**Experiencia  
Optimizada**



**Más  
Sostenible**

<https://catalogo.baxi.es>

**Quando necesites ayuda,  
queremos ser tu primera opción.**

Presentamos el  
**Teléfono de asistencia al profesional.**

Una línea directa con la solución  
a todas tus dudas y problemas.

De lunes a viernes  
**de 8:00 a 20:00h**  
llama al  
**918 87 28 96**

Incidencias técnicas, dudas sobre  
una instalación, recambios...

**Sea lo que sea, estés donde estés,  
podemos ayudarte**

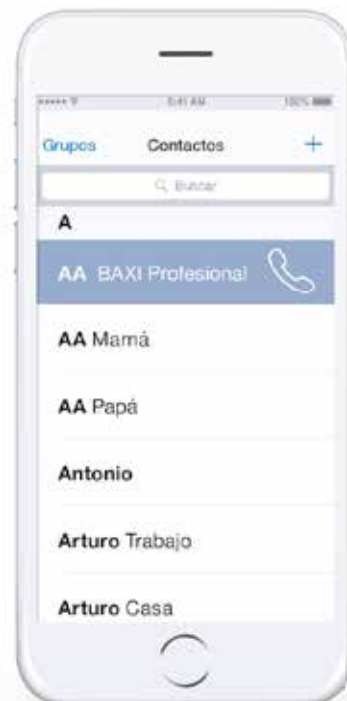

## FORMACIÓN AL PROFESIONAL

### DESCUBRE LA PLATAFORMA DE FORMACIÓN ONLINE Y PRESENCIAL

Para continuar con nuestro compromiso de formar, de manera continuada y gratuita a todos aquellos profesionales del sector, hemos lanzado una **nueva plataforma de Formación** mucho más **ágil e intuitiva**.

Descubre toda la información de nuestros cursos en

[www.formacion.baxi.es](http://www.formacion.baxi.es)

MÁS DE  
**10.000**  
INSCRIPCIONES



## ¿CÓMO FUNCIONA?

**1** ENTRA EN LA WEB,  
REGÍSTRATE Y CREA  
TU PROPIA CUENTA.  
[www.formacion.baxi.es](http://www.formacion.baxi.es)

**2** ELIGE EL CURSO QUE  
QUIERAS REALIZAR:  
PUEDES ELEGIR ENTRE  
HACER CURSOS **ONLINE**  
CON SESIONES EN DIRECTO  
O **PRESENCIALES** EN  
CUALQUIERA DE NUESTROS  
CENTROS DE FORMACIÓN.

**3** ELIGE LA FECHA QUE  
MÁS TE CONVenga Y  
APÚNTATE.

**4** CONSULTA TODA  
TU ACTIVIDAD  
EN CUALQUIER  
MOMENTO.

**5** DESCÁRGATE LA  
DOCUMENTACIÓN.

## ¿A QUIÉN VAN DIRIGIDOS?



INSTALADORES



MANTENEDORES



OFICINA TÉCNICA:

Ingenierías, arquitecturas, distribuidores, empresas instaladoras, constructoras y promotoras



## CURSOS DE FORMACIÓN

- Novedades Aerotermia
- Sistemas Aerotermia BAXI
- Aerotermia de media potencia e instalaciones híbridas
- Sustitución calderas de gasóleo por bombas de calor
- Calderas murales
- Aire acondicionado. Nuevo gas refrigerante R32
- Energía Solar Térmica
- Energía Solar Fotovoltaica
- Grupos térmicos gasóleo condensación y convencionales
- WICA. Programa de dimensionamiento de instalaciones



## CENTROS DE FORMACIÓN

### CENTRO DE FORMACIÓN MADRID

C/ TOMÁS REDONDO 2  
28033 MADRID  
TEL. +34 91 887 28 89

### CENTRO DE FORMACIÓN BARCELONA

C/ MANGANÈS, 2  
08755 CASTELLBISBAL (BARCELONA)  
TEL. +34 93 682 80 40

### CENTRO DE FORMACIÓN ASTURIAS

C/ PÉREZ GALDÓS, 14  
33012 OVIEDO (ASTURIAS)  
TEL. +34 98 528 06 42



### CLUB BAXI FIDELITY

Conoce nuestro Club para Instaladores con el que podrás obtener premios y beneficios exclusivos para el profesional.

Accede a la web desde cualquier dispositivo y descubre lo fácil y rápido que es subir las facturas de compra para sumar los beneficios.

Además, podrás consultar tus promociones, disfrutar de servicios exclusivos e incluso acciones de gaming que te harán ganar puntos.



### SER INSTALADOR DEL CLUB BAXI FIDELITY TIENE MUCHAS VENTAJAS

- 1 PROMOCIONES CON LAS QUE CONSEGUIR PUNTOS Y RECOMPENSAS POR COMPRAR E INSTALAR PRODUCTO BAXI.
- 2 FORMACIONES ESPECÍFICAS PARA ESTAR SIEMPRE A LA VANGUARDIA EN TU SECTOR.
- 3 SERVICIOS EXCLUSIVOS QUE TE AYUDARÁN A IMPULSAR TU NEGOCIO Y FACILITAR TU LABOR DIARIA CON TUS CLIENTES.
- 4 SOPORTE TÉCNICO ESPECIALIZADO QUE TE AYUDARÁ Y RESOLVERÁ TUS DUDAS EN CUALQUIER MOMENTO DE LA INSTALACIÓN.

96 340 20 13  
[www.baxifidelity.es](http://www.baxifidelity.es)  
[club.baxi.fidelity@baxi.es](mailto:club.baxi.fidelity@baxi.es)

### BAXI SYSTEM

#### CONVIÉRTETE EN INSTALADOR BAXI SYSTEM

- Descubre el servicio exclusivo de BAXI con el que podrás controlar el parque de calderas BAXI que nos hayas comunicado y saber en todo momento el estado de la instalación.
- Además, cuando detectemos un cambio de caldera en tu parque dado de alta, te avisaremos siempre a ti para que puedas reemplazarla.



## SERVICIO OFICIAL



TEL. +34 900 20 30 60



### Atención telefónica

Un servicio disponible los 7 días de la semana las 24h. En el 902 89 89 89 o bien a través de WhatsApp en 646 202 228.



### Recambios originales

Solo utilizamos piezas originales que garanticen las mejores prestaciones para nuestros equipos.



### Planes de mantenimiento

Disponemos de todo tipo de planes personalizados para cualquier hogar.



### Cobertura

En cualquier sitio, en cualquier lugar encontrarás un punto de servicio BAXI dispuesto a atenderte.



### Confianza

Miles de hogares son los que utilizan nuestros equipos y confían en nosotros.



### Profesionales especializados

Todos nuestros técnicos conocen a la perfección nuestros productos y están debidamente identificados.



### Principios

Además de asegurar el confort de tu hogar, te ofrecemos innovación y atención con el mejor servicio.



### Servicios especiales festivos

Servicios Express para una solución inmediata y servicios Fin de Semana para contar con nosotros cuando tú quieras, incluido festivos.

## BAXI HITECSA SOLUTIONS

### BIENVENIDO A UN MUNDO DE SOLUCIONES A TU MEDIDA

Bienvenido a BAXI HITECSA SOLUTIONS, un nuevo equipo que te ofrece las mejores soluciones de climatización sostenible para todo tipo de edificios.

Sea cual sea tu tipo de proyecto, residencial o terciario, te acompañamos de principio a fin. Desde el estudio de climatización, con la promotora, buscamos las mejores soluciones técnicas para generar un proyecto adoptado a las necesidades de cada caso. Con los arquitectos y los ingenieros, diseñamos las soluciones más adecuadas para el proyecto de edificación y para la instalación de los equipos de climatización y agua caliente. Y acompañamos a los instaladores en la puesta en marcha de los equipos, siempre con el objetivo de que cada proyecto que emprendemos juntos se traduzca en el máximo confort para el usuario.

En **Baxi Hitecsa Solutions** te ayudamos a diseñar sistemas integrales que incluyen todos los equipos necesarios para tu proyecto, sea cual sea el tipo de edificio.

Bienvenido a nuestro mundo, un mundo de soluciones a tu medida.

**BAXI**HITECSA  
SOLUTIONS

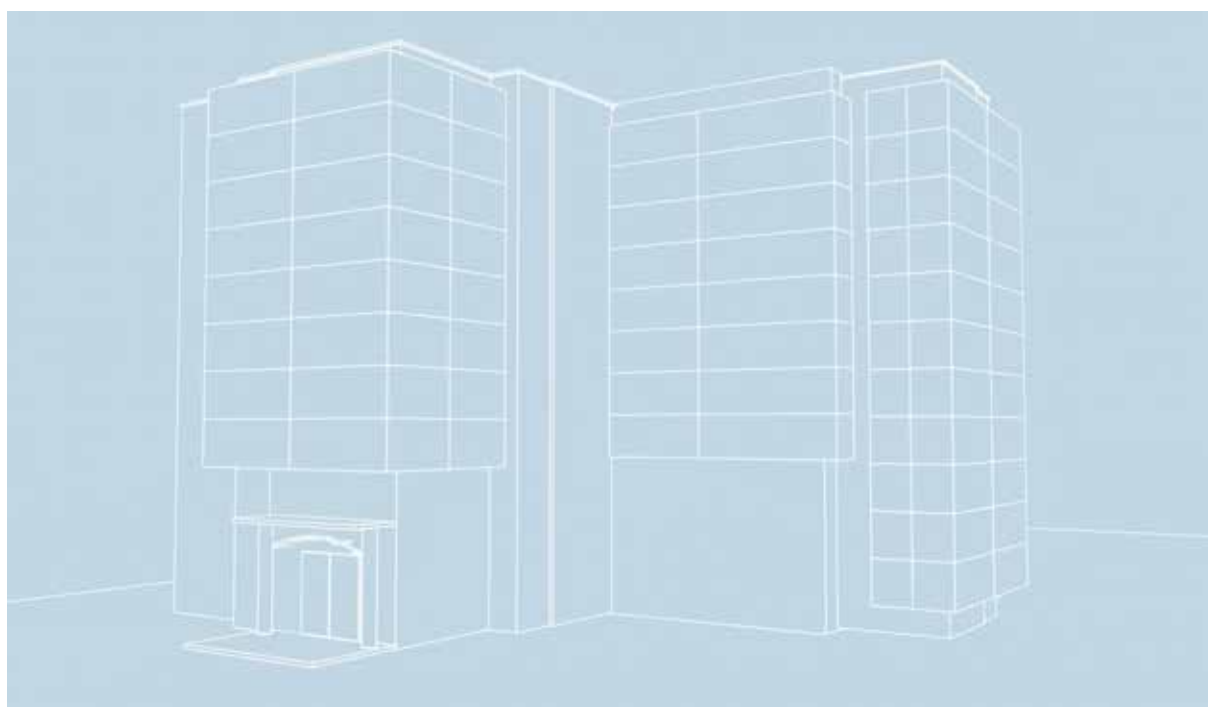



# PROYECTOS DE CLIMATIZACIÓN DE VIVIENDAS Y EDIFICIOS TERCIARIOS

Conoce alguno de nuestros proyectos, una muestra del compromiso por la eficiencia y el uso energías renovables que respetan el medio ambiente.

## Primer edificio Passivhaus con climatización BAXI en Lugo

Sistema centralizado de aerotermia y energía solar fotovoltaica en la primera casa pasiva de obra nueva en Galicia.

- **Tipo de edificación:** Nueva construcción
- **Servicios:** Calefacción / Refrigeración / Agua caliente (ACS)
- **Productos:**
  - Platinum BC Monobloc
  - Suelo radiante
  - Paneles fotovoltaicos 10kWp



## Casa unifamiliar de construcción industrializada

Sistema de aerotermia para calefacción con suelo radiante y refrigeración con fancoils, agua caliente sanitaria (ACS) y ventilación.

- **Tipo de edificación:** Construcción industrializada
- **Servicios:** Calefacción / Refrigeración / Agua caliente (ACS) / Ventilación.
- **Productos:**
  - Platinum BC Smart iR32
  - Suelo radiante
  - Termostato BAXI Connect
  - ACS: Platinum BC Smart iR32
  - Energía solar
  - Ventilación



## Complejo turístico Hacienda del Sueño: Apartamentos vacacionales

Sistema de solución de aerotermia centralizada para generación de Agua Caliente Sanitaria (ACS)

- **Tipo de edificación:** Nueva construcción
- **Servicios:** Agua Caliente Sanitaria
- **Productos:**
  - Platinum BC Monobloc i-40
  - Acumulación ACS



vídeo proyecto

Conoce más proyectos en:  
[www.baxi.es/proyectos](http://www.baxi.es/proyectos)

## ECO DISEÑO Y ETIQUETA ENERGÉTICA

Todos los equipos con una potencia inferior a 70kW y acumulación inferior a 500L deben llevar bien visible la etiqueta ErP.

### ¿Qué es la normativa de Ecodiseño ErP?

Etiqueta energética:

A partir de septiembre de 2015 deben llevar etiqueta energética los equipos de calefacción y/o producción de ACS:

- Calderas de gas o gasóleo
- Bombas de calor
- Calderas y termos eléctricos
- Equipos de energía solar

Siempre que sean de:

**Potencia < 70 kW**

**Acumulación < 500 l**

### Perfil de consumo:

Se define con una letra la producción de ACS declarada para esa caldera (como las tallas de la ropa).

Como ejemplo:

**L** . Demanda 10 l/min  $\Delta t$  30°C

**XXL** . Demanda 16 l/min  $\Delta t$  30°C

### Eficiencia en ACS:

Con una letra y un color se identifica el rendimiento en la producción de ACS según el perfil de consumo declarado. La mejor calificación energética es la **A**.

La norma de Ecodiseño obliga a tener una calificación como mínimo de **F**.

### Potencia en calefacción:

Potencia nominal del equipo en calefacción.

### Eficiencia estacional:

Con una letra y un color se identifica el nivel de eficiencia del equipo de calefacción. La mejor calificación energética es la **A++**.

La norma de Ecodiseño obliga a que todas las calderas tengan una calificación como mínimo de **B**.

### Nivel de ruido:

En la etiqueta energética también aparecerá el nivel de ruido del equipo medido en dB.

Para las bombas de calor existirá un límite máximo de ruido.

### Ahorro en ACS:

Este símbolo indica que se trata de un equipo preparado para ahorrar energía en periodos sin demanda de ACS.

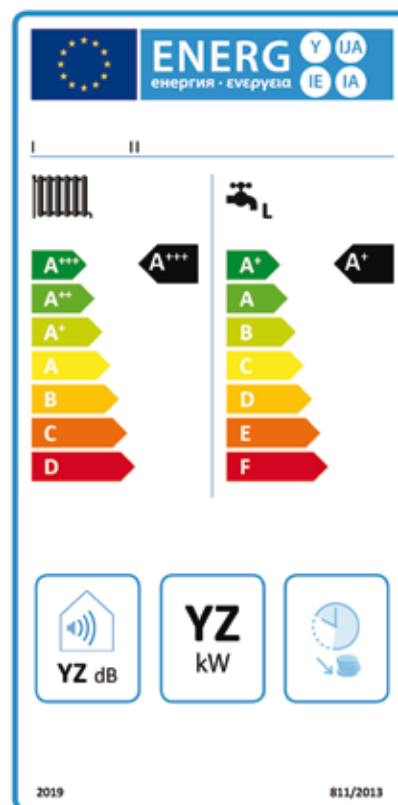

# BOMBA DE CALOR BAXI, LA EVOLUCIÓN INTELIGENTE

La sociedad está cada vez más concienciada con el cuidado del medioambiente, la eficiencia y el ahorro energético. Por eso te animamos a pasarte a los sistemas más eficientes: **los de aerotermia.**



**Alta eficiencia:**  
Con un rendimiento hasta un 300% superior.



**Ahorro:**  
Disminuye el importe de tu factura, y además paga de manera fraccionada.



**Confort:**  
Calienta tu casa de manera continua sin imprevistos.



**Espacio:**  
Ahorra el espacio que ocupaba el depósito de gasóleo.



**Aire saludable:**  
No desprende olores desagradables.



**Sostenible:**  
Utiliza energía renovable del aire, sin emisiones de CO<sub>2</sub>.

Convierte tu casa en un hogar sostenible y cambia la instalación de tu caldera de gasóleo por una bomba de calor de aerotermia.



## Bombas de Calor de Aerotermia



**BAXI**  
CLIMATIZACIÓN

<b>SISTEMAS AEROTERMIA BAXI</b>		16
<b>BOMBAS DE CALOR BIBLOC</b>	Tabla Resumen	18
	Platinum BC Mural iR32	20
	Platinum BC Integra iR32	22
	Platinum BC Mural Hybrid iR32	23
	Platinum BC V200 iR32	24
	Platinum BC Smart iR32	26
	Platinum BC iMax	27
	Platinum BC iPlus	28
	Platinum BC iPlus V200 Integra	29
	Accesorios Bombas de Calor	30
<b>BOMBAS DE CALOR MONOBLOC</b>	Platinum BC Plus Monobloc-2	32
	Unidades Interiores	34
	PBM4-i Media Potencia	37
	PBM3-i Media Potencia	38
	PBM2-i Media Potencia	39
	PBMC-i Media Potencia	40
	Accesorios	42
<b>DEPÓSITOS DE INERCIA</b>		43
<b>BOMBAS DE CALOR DE ALTA POTENCIA</b>	Media temperatura inverter BHP2-i	44
	Media temperatura BHP2	46
	Agua caliente y fría independiente BHP2-P	48
	Enfriadoras inverter BCH2-i	50
	Enfriadoras BCH2	52
<b>BOMBAS DE CALOR DE ACS</b>	BC ACS 100/150	54
	BC ACS 200/300 iR290	55
	BC ACS Split	56
<b>SISTEMAS HÍBRIDOS</b>	Argenta Hybrid	57

NOVEDAD

NOVEDAD

NOVEDAD

## SERVICIO AL CLIENTE

### GARANTÍA DE FUNCIONAMIENTO

Los sistemas BAXI garantizan un correcto funcionamiento de la instalación.

### FACILIDAD DE MONTAJE

Los sistemas están pensados para integrarse de manera sencilla.

### SOPORTE TÉCNICO

Proyectos, Visitas durante la instalación, Programación, Puesta en marcha.

### UN SOLO SERVICIO TÉCNICO

Ventaja para el usuario, no tiene que contactar con diferentes servicios de diferentes marcas.

### DIGITAL

Control total de la instalación a través de un dispositivo móvil.

### CONFORT

Asegura el confort durante todo el año, realizando el cambio de frío-calor de manera automática.

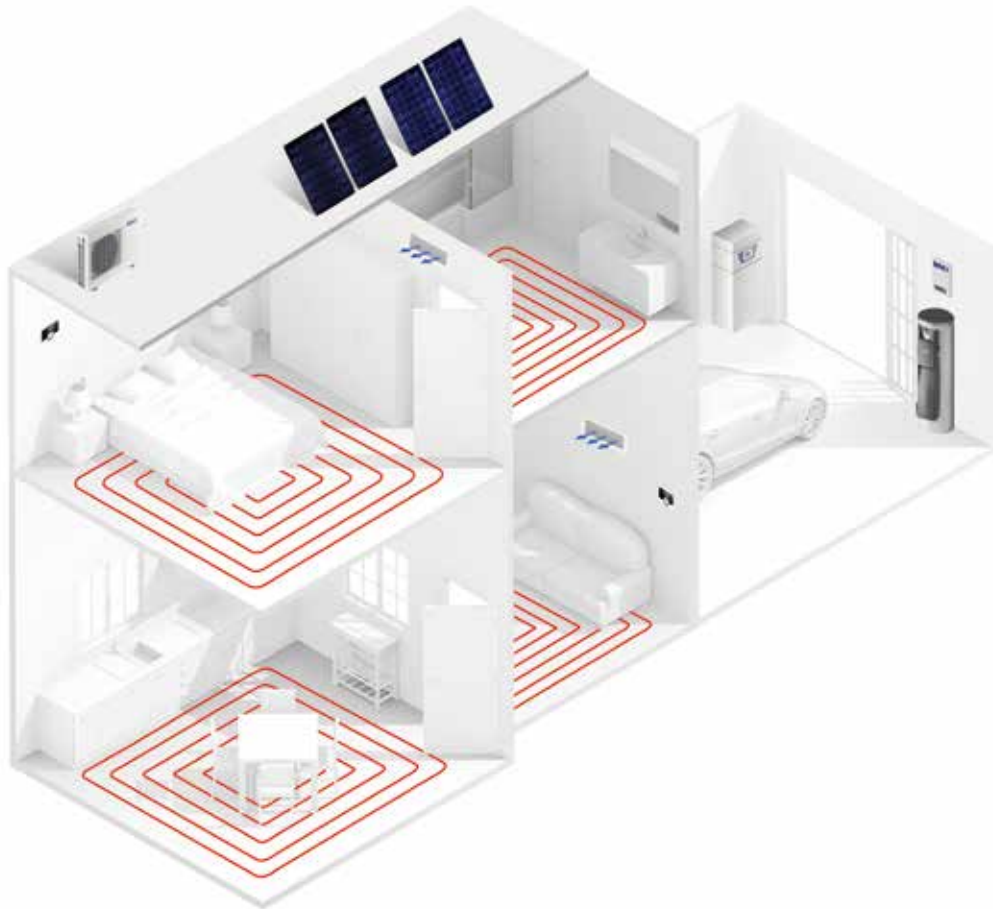

## SERVICIOS SISTEMAS AEROTERMIA BAXI

Desde BAXI queremos ayudar a los instaladores en el montaje y puesta en funcionamiento de los sistemas de Aeroterminia. Para ello hemos desarrollado un amplio catálogo de servicios.

GRATIS

### ESTUDIO DE LA INSTALACIÓN

**Dimensionado** y selección de los componentes de la instalación.

**Cálculos** energéticos y de ahorro.

**Esquema de principio** de la instalación Planos de ubicación de los equipos.

**Memoria técnica** de la instalación.

GRATIS

### VISITA DURANTE LA INSTALACIÓN

**Explicación** de cómo interconectar frigoríficamente las máquinas.

**Explicación** de cómo conectar eléctricamente los diferentes componentes de la instalación.

**Explicación** de cómo conectar hidráulicamente los diferentes componentes de la instalación.

**Consideraciones** sobre el resto de la instalación.

80€

### PRE-ARRANQUE DE LA INSTALACIÓN

**Comprobación** del conexionado hidráulico y eléctrico de la instalación.

**Verificar** el funcionamiento de la bomba de calor.

**Programación** de los parámetros de la bomba de calor.

**Ajuste** de las bombas circuladoras.

**Comprobar** el funcionamiento de los emisores (suelo radiante y fancoils).

**Programación** de los parámetros del control de la instalación.

**Comprobación** del funcionamiento del termostato Wifi.

GRATIS

### PUESTA EN MARCHA DE LA INSTALACIÓN

**Comprobación** del correcto funcionamiento del sistema.

**Programación** de los parámetros de la bomba de calor y del sistema de control.

**Comprobación** funcionamiento termostato Wifi.

**Explicación** al usuario del funcionamiento de los equipos.

50€\*

### CONEXIONADO ELÉCTRICO DE LA BOMBA DE CALOR

**Conexionado** de la unidad interior.

**Conexionado** de la unidad exterior.

**Interconexionado** entre la unidad interior y la unidad exterior.

**Conexionado** de las resistencias eléctricas de la unidad interior, en caso que sea necesario.

**Conexionado** del termostato de ambiente.

\*No incluye materiales (cable, regletas, etc...)

70€\*

### CONEXIONADO FRIGORÍFICO

**Abocardado** de las tuberías.

**Conexionado** de las tuberías.

**Realizar el vacío** para eliminar la humedad de las tuberías.

**Comprobación** de fugas en el circuito frigorífico.

\*Las tuberías deberán estar correctamente montadas.

No incluye materiales, fluido frigorífico ni nitrógeno.

100€\*

### LLENADO Y REGULACIÓN DEL SUELO RADIANTE

**Equilibrado** hidráulico de la instalación.

**Configuración** del sistema de control.

\*No incluye materiales.

Desde 160€/AÑO

### CONTRATO DE MANTENIMIENTO DE LA BOMBA DE CALOR

**Visita anual** donde se realizarán todas las comprobaciones necesarias para el buen funcionamiento, siguiendo el protocolo técnico establecido.





**Mano de obra y desplazamiento gratuito** en caso de que se genere cualquier avería.





Para más información, consultar el siguiente enlace: <https://www.baxi.es/contrata-tu-mantenimiento>.

Los precios establecidos sobre los servicios de Sistemas de Aeroterminia BAXI no incluyen el I.V.A.







## Bombas de calor climatización y ACS







	Platinum BC Mural iR32	Platinum BC Integra iR32	Platinum BC Mural Hybrid iR32	Platinum BC V200 iR32
				
Tipo de bomba de calor	Bibloc	Bibloc	Bibloc	Bibloc
Modelos	4/6/8/10 12/16	4/6/8/10 12/16	12/16	4/6/8/10 12/16
Conexión	Monofásica / Trifásica	Monofásica / Trifásica	Monofásica / Trifásica	Monofásica / Trifásica
Temperatura de impulsión (mín. en frío / máx. en calor) °C	7/65	7/65	7/65	7/65
Acumulador ACS l	-	177	-	180
Tipo de apoyo	Eléctrico	Eléctrico	Hidráulico	Eléctrico
Clase de eficiencia energética a 55°C	A++	A++	A++	A++
Tecnología	Inverter	Inverter	Inverter	Inverter
Instalación unidad interior	Integrable dentro de un armario de cocina			Instalable entre armarios de cocina
Compatible con BAXI Connect	Si	Si	Si	Si

	Platinum BC Plus Monobloc 2	Platinum BC Monobloc Media Potencia PBM4-i	Platinum BC Monobloc Media Potencia PBM3-i	Platinum BC Monobloc Media Potencia PBM2-i
				
Tipo de bomba de calor	Monobloc	Monobloc	Monobloc	Monobloc
Modelos	4/6/8/10/12/16	20/30	20/26/33/40	30/35/42/50
Conexión	Monofásica / Trifásica	Triásica	Triásica	Trifásica
Temperatura de impulsión (mín. en frío / máx. en calor) °C	5/65	7/80	7/60	5/55
Clase de eficiencia energética a 55°C	A++	A+++	A++	A+
Tecnología	Inverter	Inverter	Inverter	Inverter
Compatible con BAXI Connect	Si (con las UIMB)	Si (con el UIMB BaxiConnect)	Si (con el UIMB BaxiConnect)	No



## Bombas de calor ACS

	BC ACS 100/150 IN	BC ACS 200/300 iR290	BC ACS Split
			
Tipo de bomba de calor	Monobloc	Monobloc	Bibloc
Potencia bomba de calor kW	0,80	1,5	1,75
Temperatura máxima ACS °C	65	65	65
Acumulador ACS l	100/150	200/300	150/215/270
Tipo de apoyo	Eléctrico	Eléctrico	Eléctrico
Potencia apoyo eléctrico kW	1,5	2,4	1,6/2,4

Platinum BC Smart iR32	Platinum BC iMax	Platinum BC iPlus	Platinum BC iPlus V200 Integra	Argenta Hybrid
				
Bibloc	Bibloc	Bibloc	Bibloc	Híbrido
4,5/6/8	22/27	11/16	11/16	11/16
Monofásica	Trifásica	Monofásica / Trifásica	Monofásica / Trifásica	Monofásica
7/60	7/60	7/60	7/60	7/80
190	-	-	177	180
Eléctrico	Eléctrico	Eléctrico	Eléctrico	Hidráulico
A++	A+	A++	A++	A++
Inverter	Inverter	Inverter	Inverter	Inverter
Integrable dentro de un armario de cocina	Instalación en local	Integrable dentro de un armario de cocina	Integrable dentro de un armario de cocina	Instalación en local
Si	Si	Si	Si	Si

Platinum BC Monobloc Media Potencia en interior PBMC-i	Bomba de calor de media temperatura inverter BHP2-i	Bomba de calor de media temperatura BHP2	Bomba de calor de agua caliente y fría BHP2-P	Enfriadoras inverter BCH2-i	Enfriadoras BCH2
					
Monobloc	Monobloc de Alta Potencia	Monobloc de Alta Potencia	Monobloc de Alta Potencia	Monobloc de Alta Potencia	Monobloc de Alta Potencia
20/25/30/35/42	54-193	54-198	52-203	50-179	48-183
Trifásica	Triásica	Triásica	Triásica	Triásica	Triásica
5/55	5/55	5/55	5/55	5/-	5/-
A+	A+	A+	A+	-	-
Inverter	Inverter	On/Off	On/Off	Inverter	On/Off
No	No	No	No	No	No

## Unidades Interiores Monobloc

	UIMB Baxi Connect	UIMB Mural	UIMB Integra
			
Bomba de Calor	Unidade interior	Unidade interior	Unidade interior
Compatible con	Platinum BC Plus Monobloc 2 PBM3-i PBM4-i	Platinum BC Plus Monobloc 2	Platinum BC Plus Monobloc 2

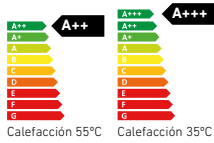

## Platinum BC Mural iR32

**Platinum BC Mural iR32** permite el control inteligente de la calefacción, refrigeración y el agua caliente sanitaria.

**Alto rendimiento:** Coeficiente de rendimiento hasta 5,2

**Conectividad:** Compatible con el termostato TXM BAXI Connect, tanto en calor como en frío.

**Regulación de hasta 2 circuitos de calefacción:** su electrónica avanzada, y la tarjeta electrónica adicional como accesorio, permiten la gestión y control de 2 circuitos de calefacción o refrigera-

ción tras depósito de inercia, uno directo y otro con válvula mezcladora.

**Protección ante problemas de suciedad en la instalación:** la unidad interior incorpora un filtro magnético para evitar que la suciedad del agua genere alguna avería en la máquina.

**Preparada para instalaciones de frío por fan-coils,** incluye bandeja de recogida de condensados.

**Mayor temperatura de impulsión máxima,** llegando a 65 °C.

				4MR	6MR	8MR
	T imp.	T amb.				
Pot. Calefacción / COP (1)	35°C		kW/-	4,3/5,2	6,2/5,0	8,3/5,2
	45°C	7°C	kW/-	4,4/3,8	6,4/3,8	8,2/4,0
	55°C		kW/-	4,4/3,0	6,0/3,0	7,5/3,2
Pot. Refrigeración / EER (1)	18°C	35°C	kW/-	4,6/5,5	6,7/5,0	8,5/5,1
	7°C		kW/-	4,8/3,6	7,2/3,0	7,3/3,4
SCOP (2)	35°C			4,90	4,95	5,21
	55°C			3,38	3,52	3,36
SEER (2)	18°C			8,25	8,44	8,07
	7°C			4,44	4,75	4,85
Clase Eficiencia Calefacción 55°C				A++	A++	A++
Clase Eficiencia Calefacción 35°C				A+++	A+++	A+++
Presión máxima de trabajo			bar	3	3	3
Temperatura impulsión máxima Calefacción			°C	65	65	65
Temperatura impulsión mínima Refrigeración			°C	7	7	7
Capacidad del vaso de expansión de Calefacción			l	8	8	8
Tensión de alimentación			V	230	230	230
Intensidad máxima			A	18	18	19
Potencia acústica - Interior (3)			dB(A)	33	33	36
Potencia acústica - Exterior (3)			dB(A)	52	52	54
Conexión frigorífica				1/4"-5/8"	1/4"-5/8"	3/8"-5/8"
Peso (vacío) - Ud. Exterior			kg	57,5	57,5	76,5
Peso (vacío) - Ud. Interior			kg	40,5	40,5	40,5
Carga de refrigerante R32			kg	1,5	1,5	1,65
Conjunto	Referencia			<b>7830806</b>	<b>7830807</b>	<b>7830808</b>
	Precio			<b>5.100 €</b>	<b>5.662 €</b>	<b>6.471 €</b>
Unidad interior	Referencia			<b>7806037</b>	<b>7806037</b>	<b>7806038</b>
	Precio			<b>2.502 €</b>	<b>2.502 €</b>	<b>2.518 €</b>
Unidad exterior	Referencia			<b>7799987</b>	<b>7799991</b>	<b>7799992</b>
	Precio			<b>2.598 €</b>	<b>3.160 €</b>	<b>3.953 €</b>

(1) Prestaciones según EN 14511-2.

(2) Prestaciones según EN 14825 (Clima medio).

(3) Prestaciones según EN 12102-1.

Presión disponible a la salida de la bomba de calor

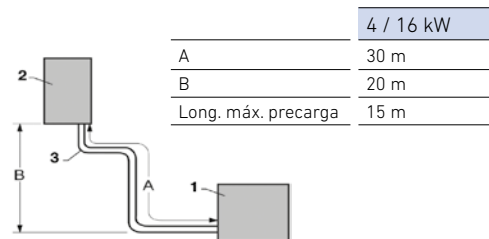
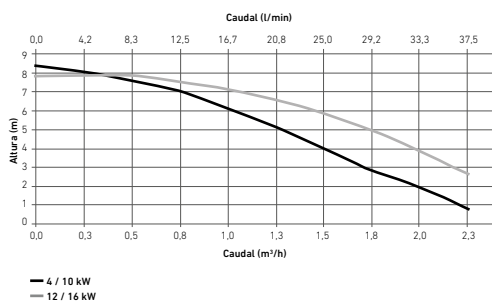

1. Unidad Exterior
2. Unidad Interior
3. Número máximo de codos: 10  
Usar un radio de curvatura de 100 mm

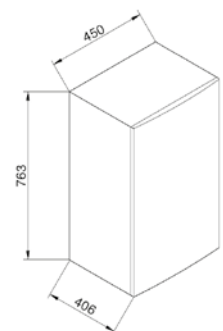

**Nota:** Para la producción de ACS se puede solicitar a parte un depósito esmaltado AS 200-2E o AS 300-2E (ver apartado acumuladores).



10MR	12MR	12TR	16MR	16TR
10,0/5,0	12,1/5,0	12,1/5,0	16,0/4,5	16,0/4,5
10,0/3,8	12,3/3,8	12,3/3,8	16,0/3,6	16,0/3,6
9,5/3,1	12,0/3,1	12,0/3,1	16,0/2,9	16,0/2,9
10,2/4,7	10,8/3,7	10,8/3,7	11,6/3,6	11,6/3,6
8,7/3,2	10,6/2,5	10,6/2,5	12,4/2,3	12,4/2,3
5,20	4,52	4,52	4,50	4,50
3,49	3,46	3,46	3,41	3,41
7,78	6,66	6,66	6,19	6,19
4,94	4,09	4,09	4,23	4,23
A++	A++	A++	A++	A++
A+++	A+++	A+++	A+++	A+++
3	3	3	3	3
65	65	65	65	65
7	7	7	7	7
8	8	8	8	8
230	230	400	230	400
19	30	14	30	14
37	37	37	37	37
54	56	56	56	56
3/8"-5/8"	3/8"-5/8"	3/8"-5/8"	3/8"-5/8"	3/8"-5/8"
76,5	96	112	96	112
40,5	42	42	42	42
1,65	1,84	1,84	1,84	1,84
<b>7830809</b>	<b>7830810</b>	<b>7830812</b>	<b>7830811</b>	<b>7830813</b>
<b>7.124 €</b>	<b>7.711 €</b>	<b>8.132 €</b>	<b>9.609 €</b>	<b>10.124 €</b>
<b>7806038</b>	<b>7806039</b>	<b>7806039</b>	<b>7806039</b>	<b>7806039</b>
<b>2.518 €</b>	<b>2.601 €</b>	<b>2.601 €</b>	<b>2.601 €</b>	<b>2.601 €</b>
<b>7799993</b>	<b>7799995</b>	<b>7799997</b>	<b>7799996</b>	<b>7799998</b>
<b>4.606 €</b>	<b>5.110 €</b>	<b>5.531 €</b>	<b>7.008 €</b>	<b>7.523 €</b>

Unidad exterior 4 y 6 kW

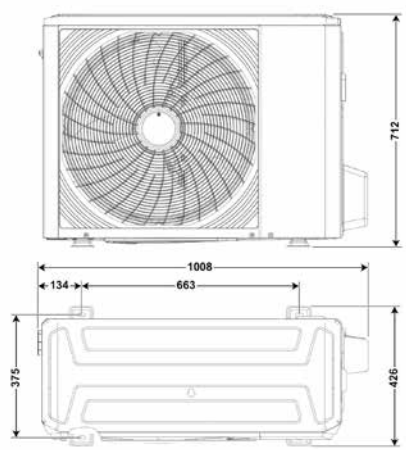

Unidad exterior 8, 10, 12 y 16 kW

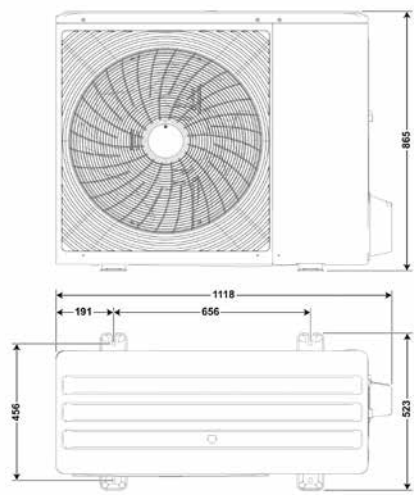

Unidad interior

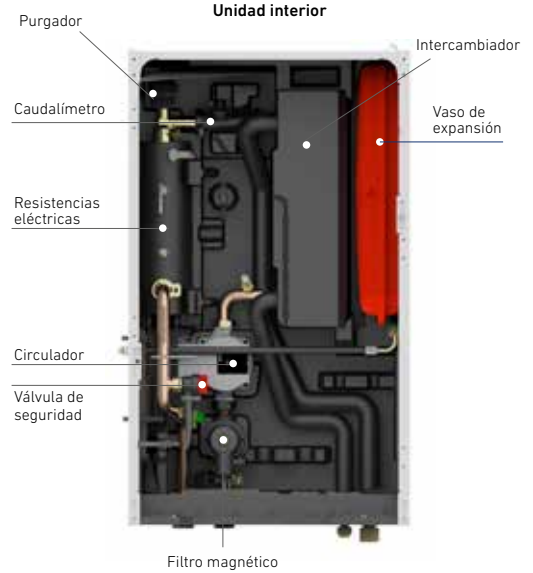

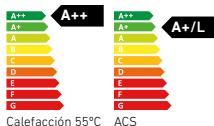

Calefacción 55°C ACS

## Platinum BC Integra iR32



**Platinum BC Integra iR32** es la combinación de las bombas de calor Platinum BC Mural iR32 con un kit hidráulico que integra todos los componentes necesarios para el control del agua caliente sanitaria, la calefacción y la refrigeración, y de un depósito acumulador de ACS de 177 litros.

**Instalación en armarios de cocina:** El conjunto ha sido diseñado para poder ser instalado dentro de armarios de cocina de 600x600 mm, dado que la base es inferior a estas dimensiones.

**Flexibilidad en la instalación:** El sistema de soporte de la unidad ha sido desarrollado para que las tuberías se puedan instalar por la parte superior, lateral o inferior.

**Facilidad de montaje:** El sistema ha sido concebido para ser montado por partes, lo que hace que la instalación se realice de manera sencilla. Antes de colocar la unidad interior de la máquina se puede realizar el montaje de las tuberías, lo que permite una fácil instalación incluso dentro de un armario.

**Componentes preinstalados:** El kit hidráulico integra todos los componentes necesarios para la instalación (filtro, válvula de tres vías, válvula de seguridad de ACS, grifo de llenado), que se suma a los componentes de la unidad interior (válvula de seguridad de calefacción, vaso de expansión, filtro magnético y circulador).

**Preparada para instalaciones de frío por fancoils,** incluye bandeja de recogida de condensados.

**Mayor temperatura de impulsión máxima,** llegando a 65 °C.

		4MR	6MR	8MR	10MR	12MR	12TR	16MR	16TR
SCOP en ACS, aire a 7°C (clima medio) (1)		3,25	3,25	3,13	3,13	2,60	2,60	2,60	2,60
Tiempo calentamiento depósito de ACS (2) h:min		01:30	01:30	01:21	01:21	0:57	0:57	0:57	0:57
Coefficiente de pérdidas UA	W/K	1,97	1,97	1,97	1,97	1,97	1,97	1,97	1,97
Clase Eficiencia ACS/Perfil dem		A+/L	A+/L	A+/L	A+/L	A/L	A/L	A/L	A/L
Peso acumulador	kg	101,4	101,4	101,4	101,4	101,4	101,4	101,4	101,4
Peso kit hidráulico	kg	9,3	9,3	9,3	9,3	9,3	9,3	9,3	9,3
Platinum BC Mural iR32	Referencia	<b>7830806</b>	<b>7830807</b>	<b>7830808</b>	<b>7830809</b>	<b>7830810</b>	<b>7830812</b>	<b>7830811</b>	<b>7830813</b>
	Precio	<b>5.100 €</b>	<b>5.662 €</b>	<b>6.471 €</b>	<b>7.124 €</b>	<b>7.711 €</b>	<b>8.132 €</b>	<b>9.609 €</b>	<b>10.124 €</b>
Acumulador	Referencia	<b>7790099</b>	<b>7790099</b>	<b>7790099</b>	<b>7790099</b>	<b>7790099</b>	<b>7790099</b>	<b>7790099</b>	<b>7790099</b>
	Precio	<b>1.394 €</b>	<b>1.394 €</b>	<b>1.394 €</b>	<b>1.394 €</b>	<b>1.394 €</b>	<b>1.394 €</b>	<b>1.394 €</b>	<b>1.394 €</b>
Kit hidráulico	Referencia	<b>7768660</b>	<b>7768660</b>	<b>7768660</b>	<b>7768660</b>	<b>7768660</b>	<b>7768660</b>	<b>7768660</b>	<b>7768660</b>
	Precio	<b>815 €</b>	<b>815 €</b>	<b>815 €</b>	<b>815 €</b>	<b>815 €</b>	<b>815 €</b>	<b>815 €</b>	<b>815 €</b>

(1) Según norma EN 16147:2017.

(2) Temperatura de consigna del agua = 54°C. Temperatura exterior: +7°C. Temperatura del aire interior: +20°C. Según la norma EN 16147.

**Nota:** Ver apartado Platinum BC Mural iR32 para conocer todos los datos técnicos relativos a la bomba de calor en funcionamiento de calefacción y de refrigeración.

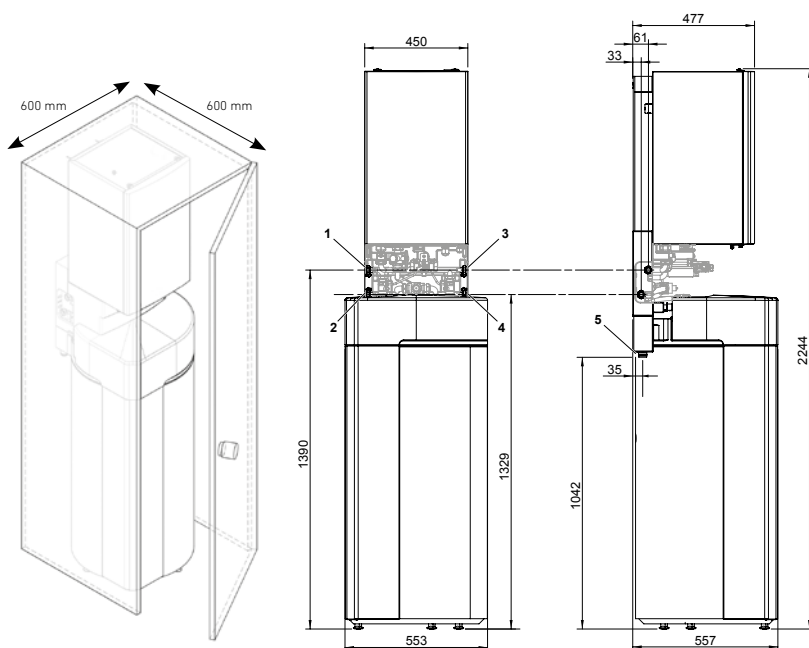

Presión disponible a la salida de la bomba de calor

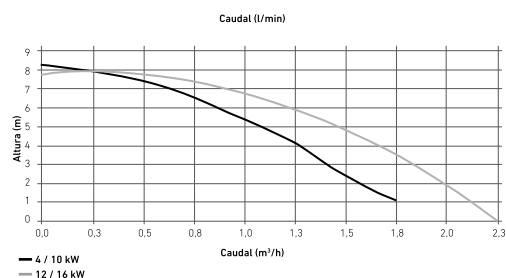



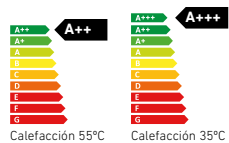

# Platinum BC Mural Hybrid iR32



**Fácil instalación de un sistema híbrido de bomba de calor con apoyo de caldera.**

**Regulación electrónica:** Permite el control inteligente de la calefacción, refrigeración y el agua caliente sanitaria. En el caso de la calefacción y el agua caliente sanitaria se gestiona de forma automática el funcionamiento de la bomba de calor y la caldera en función del coste del combustible y la electricidad.

**Conectividad:** Compatible con el termostato TXM BAXI Connect, tanto en calor como en frío.

**Conexión hidráulica:** la gestión hidráulica del sistema esta integrado dentro de la propia bomba de calor. Incluye el separador hidráulico y circulador que mueve el fluido por toda la instalación.

**Instalación de alta eficiencia:** la combinación de caldera y bomba de calor permite conseguir

ahorros económicos muy importantes en las instalaciones de calefacción.

Ideal para instalaciones existentes con radiadores: Para climas fríos (donde son habituales temperaturas exteriores inferiores a 3°C) y temperaturas de ida superiores a 55 °C. Cuando la eficiencia de la bomba de calor desciende se compensa con el funcionamiento de la caldera de apoyo.

**Protección ante problemas de suciedad en la instalación:** la unidad interior incorpora un fil[1]tro magnético para evitar que la suciedad del agua genere alguna avería en la máquina.

**Regulación de hasta 2 circuitos de climatización:** su electrónica avanzada, y la tarjeta electrónica adicional como accesorio, permiten la gestión y control de 2 circuitos de calefacción o refrigeración tras depósito de inercia, uno directo y otro con válvula mezcladora.

		12 MR	12 TR	16 MR	16 TR
	T imp.				
	T amb.				
Pot. Calefacción / COP (1)	35°C	kW/- 12,1/5,0	12,1/5,0	16,0/4,5	16,0/4,5
	45°C	kW/- 12,3/3,8	12,3/3,8	16,0/3,6	16,0/3,6
	55°C	kW/- 12,0/3,1	12,0/3,1	16,0/2,9	16,0/2,9
Pot. Refrigeración / EER (1)	18°C	kW/- 10,8/3,7	10,8/3,7	11,6/3,6	11,6/3,6
	7°C	kW/- 10,6/2,5	10,6/2,5	12,4/2,3	12,4/2,3
SCOP (2)	35°C	4,52	4,52	4,50	4,50
	55°C	3,46	3,46	3,41	3,41
SEER (2)	18°C	6,66	6,66	6,19	6,19
	7°C	4,09	4,09	4,23	4,23
Presión máxima de trabajo	bar	3	3	3	3
Clase Eficiencia Calefacción 55°C		A++	A++	A++	A++
Clase Eficiencia Calefacción 35°C		A+++	A+++	A+++	A+++
Temperatura impulsión máxima Calefacción	°C	65	65	65	65
Temperatura impulsión mínima Refrigeración	°C	7	7	7	7
Capacidad del vaso de expansión de Calefacción		8	8	8	8
Tensión de alimentación	V	230	400	230	400
Intensidad máxima	A	30	14	30	14
Potencia acústica - Interior (3)		37	37	37	37
Potencia acústica - Exterior (3)		56	56	56	56
Conexión frigorífica		3/8"-5/8"	3/8"-5/8"	3/8"-5/8"	3/8"-5/8"
Peso (vacío) - Ud. Exterior	kg	96	96	96	96
Peso (vacío) - Ud. Interior	kg	42	42	42	42
Carga de refrigerante R32	kg	1,84	1,84	1,84	1,84
Conjunto	Referencia	<b>7830814</b>	<b>7830816</b>	<b>7830815</b>	<b>7830817</b>
	Precio	<b>7.638 €</b>	<b>8.059 €</b>	<b>9.536 €</b>	<b>10.051 €</b>
Unidad interior	Referencia	<b>7806040</b>	<b>7806040</b>	<b>7806040</b>	<b>7806040</b>
	Precio	<b>2.528 €</b>	<b>2.528 €</b>	<b>2.528 €</b>	<b>2.528 €</b>
Unidad exterior	Referencia	<b>7799995</b>	<b>7799997</b>	<b>7799996</b>	<b>7799998</b>
	Precio	<b>5.510 €</b>	<b>5.531 €</b>	<b>7.008 €</b>	<b>7.523 €</b>

(1) Prestaciones según EN 14511-2.  
 (2) Prestaciones según EN 14825 (Clima medio).  
 (3) Prestaciones según EN 12102-1

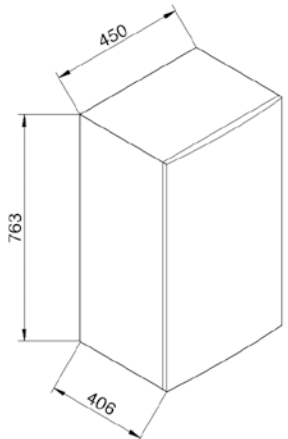
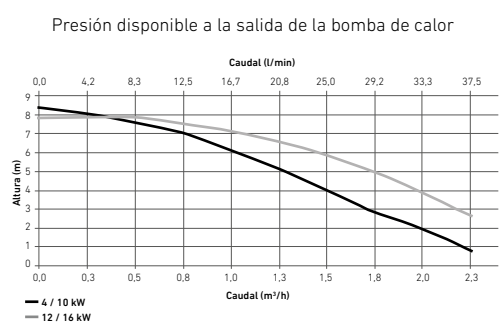

**Nota:** Ver capítulo Platinum BC Mural iR32 para dimensiones de la Unidad Exterior.

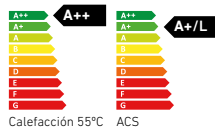

Calefacción 55°C ACS



## Platinum BC V200 iR32

**Platinum BC V200 iR32** permite el control inteligente de la calefacción, refrigeración y el agua caliente sanitaria.

**Gran confort de ACS en el mínimo espacio:** las reducidas dimensiones de la unidad interior, sumado con un volumen de acumulación de 180 litros la hacen una solución ideal para cualquier tipo de vivienda.

**Alto rendimiento:** Coeficiente de rendimiento hasta 5,2.

**Conectividad:** Compatible con el termostato TXM BAXI Connect, tanto en calor como en frío.

**Regulación de hasta 3 circuitos de calefacción:** su electrónica avanzada, y la tarjeta electrónica adicional como accesorio, permiten la gestión y control de 3 circuitos de calefacción o refrigeración tras depósito de inercia, uno directo y dos con válvula mezcladora.

			4MR	6MR	8MR
	T imp.	T amb.			
Pot. Calefacción / COP (1)	35°C	7°C	kW/- 4,3/5,2	6,2/5,0	8,3/5,2
	45°C		kW/- 4,4/3,8	6,4/3,8	8,2/4,0
	55°C		kW/- 4,4/3,0	6,0/3,0	7,5/3,2
Pot. Refrigeración / EER (1)	18°C	35°C	kW/- 4,6/5,5	6,7/5,0	8,5/5,1
	7°C		kW/- 4,8/3,6	7,2/3,0	7,3/3,4
SCOP (2)	35°C		4,90	4,95	5,21
	55°C		3,38	3,52	3,36
SEER (2)	18°C		8,25	8,44	8,07
	7°C		4,44	4,75	4,85
SCOP en ACS, aire a 14°C (clima cálido) (3)			3,85	3,85	3,59
SCOP en ACS, aire a 7°C (clima medio) (3)			3,14	3,14	3,08
Presión máxima de trabajo		bar	3	3	3
Tiempo calentamiento depósito de ACS (4)		min	90	90	81
Clase Eficiencia Calefacción 55°C			A++	A++	A++
Clase Eficiencia ACS/Perfil demanda			A+/L	A+/L	A+/L
Temperatura impulsión máxima Calefacción		°C	65	65	65
Temperatura impulsión mínima Refrigeración		°C	7	7	7
Capacidad del vaso de expansión de Calefacción		l	8	8	8
Tensión de alimentación		V	230	230	230
Intensidad máxima		A	18	18	19
Potencia acústica - Interior (5)		dB(A)	33	33	37
Potencia acústica - Exterior (5)		dB(A)	52	52	54
Conexión frigorífica R32			1/4"-5/8"	1/4"-5/8"	3/8"-5/8"
Peso (vacío) - Ud. Exterior		kg	57,5	57,5	76,5
Peso (vacío) - Ud. Interior		kg	140,5	140,5	140,5
Carga de refrigerante R32		kg	1,5	1,5	1,65
Conjunto	Referencia		<b>7830818</b>	<b>7830819</b>	<b>7830820</b>
	Precio		<b>7.622 €</b>	<b>8.184 €</b>	<b>8.977 €</b>
Unidad interior	Referencia		<b>7804776</b>	<b>7804776</b>	<b>7804778</b>
	Precio		<b>5.024 €</b>	<b>5.024 €</b>	<b>5.024 €</b>
Unidad exterior	Referencia		<b>7799987</b>	<b>7799991</b>	<b>7799992</b>
	Precio		<b>2.598 €</b>	<b>3.160 €</b>	<b>3.953 €</b>

(1) Prestaciones según EN 14511-2.

(2) Prestaciones según EN 14825 (Clima medio).

(3) Según norma EN 16147:2017.

(4) Temperatura de consigna del agua = 54°C. Temperatura exterior: +7°C. Temperatura del aire interior: +20°C. Según la norma EN 16147.

(5) Prestaciones según EN 12102-1.

**Nota:** Ver capítulo Platinum BC Mural iR32 para dimensiones de la Unidad Exterior.

Presión disponible a la salida de la bomba de calor

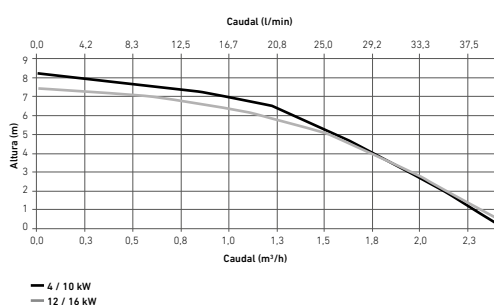

4 / 16 kW	
A	30 m
B	20 m
Long. máx. precarga	15 m

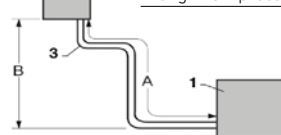

1. Unidad Exterior  
2. Unidad Interior  
3. Número máximo de codos: 10  
Usar un radio de curvatura de 100 a 150 mm

BAXI ofrece una verificación gratuita de la Puesta en Marcha de las bombas de calor, realizada, a petición del usuario, por el Servicio Oficial BAXI.



**Protección ante problemas de suciedad en la instalación:** con la unidad interior se entrega un filtro magnético para evitar que la suciedad del agua genere alguna avería en la máquina.

**Mayor temperatura de impulsión máxima,** llegando a 65 °C.

**Preparada para instalaciones de frío por fan-coils:** incluye bandeja de recogida de condensados.

10MR	12MR	12TR	16MR	16TR
10,0/5,0	12,1/5,0	12,1/5,0	16,0/4,5	16,0/4,5
10,0/3,8	12,3/3,8	12,3/3,8	16,0/3,6	16,0/3,6
9,5/3,1	12,0/3,1	12,0/3,1	16,0/2,9	16,0/2,9
10,2/4,7	10,8/3,7	10,8/3,7	11,6/3,6	11,6/3,6
8,7/3,2	10,6/2,5	10,6/2,5	12,4/2,3	12,4/2,3
5,20	4,52	4,52	4,50	4,50
3,49	3,46	3,46	3,41	3,41
7,78	6,66	6,66	6,19	6,19
4,94	4,09	4,09	4,23	4,23
3,59	3,07	3,07	3,07	3,07
3,08	2,60	2,60	2,60	2,60
3	3	3	3	3
81	57	57	57	57
A++	A++	A++	A++	A++
A+/L	A/L	A/L	A/L	A/L
65	65	65	65	65
7	7	7	7	7
8	8	8	8	8
230	230	400	230	400
19	30	14	30	14
39	39	39	39	39
54	56	56	56	56
3/8"-5/8"	3/8"-5/8"	3/8"-5/8"	3/8"-5/8"	3/8"-5/8"
76,5	96	112	96	112
140,5	142,5	142,5	142,5	142,5
1,65	1,84	1,84	1,84	1,84
<b>7830821</b>	<b>7830822</b>	<b>7830824</b>	<b>7830823</b>	<b>7830825</b>
<b>9.630 €</b>	<b>10.208 €</b>	<b>10.629 €</b>	<b>12.106 €</b>	<b>12.621 €</b>
<b>7804778</b>	<b>7804779</b>	<b>7804779</b>	<b>7804779</b>	<b>7804779</b>
<b>5.024 €</b>	<b>5.098 €</b>	<b>5.098 €</b>	<b>5.098 €</b>	<b>5.098 €</b>
<b>7799993</b>	<b>7799995</b>	<b>7799997</b>	<b>7799996</b>	<b>7799998</b>
<b>4.606 €</b>	<b>5.110 €</b>	<b>5.531 €</b>	<b>7.008 €</b>	<b>7.523 €</b>

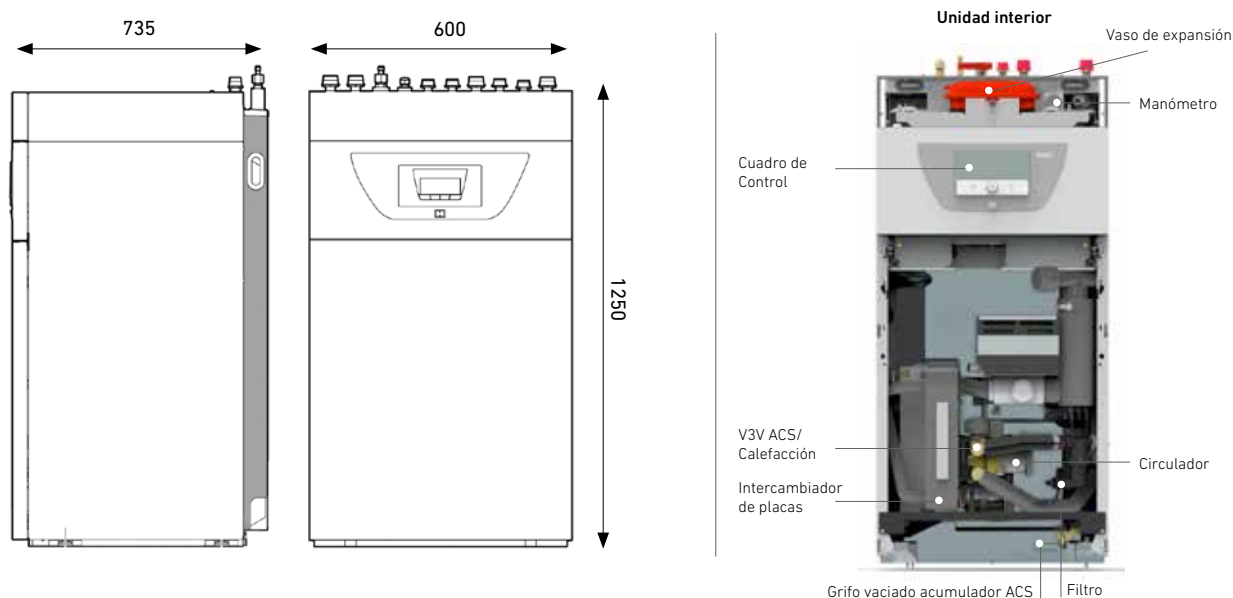

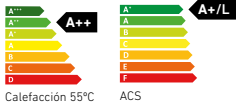

## Platinum BC Smart iR32



**Platinum BC Smart iR32** integra un depósito de 190 litros y permite el control inteligente del agua caliente sanitaria, calefacción y refrigeración.

**Fácil instalación:** Gracias a su plantilla de pre-montaje, se puede realizar la instalación sin la necesidad de que la unidad esté presente.

**Instalación en armarios de cocina:** El conjunto ha sido diseñado para poder ser instalado dentro de armarios de cocina de 600x600 mm.

**Instalación Solar Térmica:** Permite la instalación de solar térmica directamente contra el acumulador de la unidad interior con el kit solar.

**Inteligente con instalaciones fotovoltaicas:** Varía la temperatura de consigna de funcionamiento en

función de la energía fotovoltaica generada.

**Regulación de hasta 2 circuitos de climatización:** Su electrónica avanzada, y la tarjeta electrónica adicional como accesorio, permiten la gestión y control de 2 circuitos de calefacción o refrigeración tras depósito de inercia, uno directo y otro con válvula mezcladora.

**Componentes preinstalados:** Integra todos los componentes necesarios para la instalación (filtro, válvula de tres vías, válvula de seguridad de ACS, grifo de llenado, válvula termostática de ACS, válvula de seguridad de calefacción, vaso de expansión y circulador).

**Robustez, durabilidad y fiabilidad:** el acumulador está fabricado en acero esmaltado, e incorpora protección catódica electrónica para evitar la corrosión de éste.

**Fluido Refrigerante R32.**

			4.5 MR	6 MR	8 MR	
	T imp.	T amb.				
Pot. Calefacción / COP (1)	35°C	7°C	kW/-	4,6/5,2	6,4/5,0	7,6/4,6
	45°C		kW/-	4,1/3,7	6,5/3,2	8,0/3,3
	55°C		kW/-	4,1/2,7	5,7/2,9	8,0/2,8
Pot. Refrigeración / EER (1)	18°C	35°C	kW/-	6,0/5,4	7,0/4,9	7,1/4,9
	7°C		kW/-	4,5/3,6	6,5/2,8	6,5/2,8
SCOP (3)	35°C			4,48	4,50	4,48
	55°C			3,43	3,37	3,21
	18°C			8,02	5,99	5,82
SEER (3)	7°C			4,64	3,95	4,32
Presión máxima de trabajo	bar		3	3	3	
SCOP en ACS, aire a 14°C (clima cálido) (2)			4,00	3,50	3,40	
SCOP en ACS, aire a 7°C (clima medio) (2)			3,30	3,20	2,85	
Tiempo calentamiento depósito de ACS (4)	h:min		1:35	1:35	1:25	
Coefficiente de pérdidas UA	W/K		1,73	1,73	1,73	
Clase Eficiencia Calefacción 55°C			A++	A++	A++	
Clase Eficiencia ACS/Perfil de Demanda			A+/L	A+/L	A+/L	
Temperatura impulsión máxima Calefacción	°C		60	60	60	
Temperatura impulsión mínima Refrigeración	°C		7	7	7	
Capacidad del vaso de expansión de Calefacción	l		12	12	12	
Tensión de alimentación	V		230 ~	230 ~	230 ~	
Intensidad máxima	A		13,9	13,9	13,9	
Potencia acústica - Interior (5)	dB(A)		32	34	36	
Potencia acústica - Exterior (5)	dB(A)		58	58	59	
Conexión frigorífica			1/4" - 1/2"	1/4" - 1/2"	1/4" - 1/2"	
Fluido frigorífico R32	kg		1,2	1,2	1,2	
Peso (vacío) - Ud. Exterior	kg		54	54	54	
Peso (vacío) - Ud. Interior	kg		173	173	173	
Conjunto	Referencia		<b>7784953</b>	<b>7784954</b>	<b>7784955</b>	
	Precio		<b>8.627 €</b>	<b>9.180 €</b>	<b>9.968 €</b>	
Unidad interior	Referencia		<b>7766962</b>	<b>7766962</b>	<b>7766962</b>	
	Precio		<b>5.475 €</b>	<b>5.475 €</b>	<b>5.475 €</b>	
Plantilla hidráulica	Referencia		<b>7766966</b>	<b>7766966</b>	<b>7766966</b>	
	Precio		<b>582 €</b>	<b>582 €</b>	<b>582 €</b>	
Unidad exterior	Referencia		<b>7736361</b>	<b>7736362</b>	<b>7736363</b>	
	Precio		<b>2.570 €</b>	<b>3.123 €</b>	<b>3.911 €</b>	

- (1) Prestaciones según EN 14511-2.
- (2) Según norma EN 16147:2017.
- (3) Prestaciones según EN 14825 (Clima medio).
- (4) Temperatura de consigna del agua = 54°C.  
Temperatura exterior: +7°C. Temperatura del aire interior: +20°C. Según la norma EN 16147.
- (5) Prestaciones según EN 12102-1.

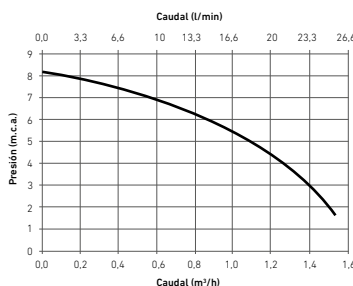

	4,5 / 6 / 8 kW
A	30 m
B	30 m
Long. máx. precarga	10 m

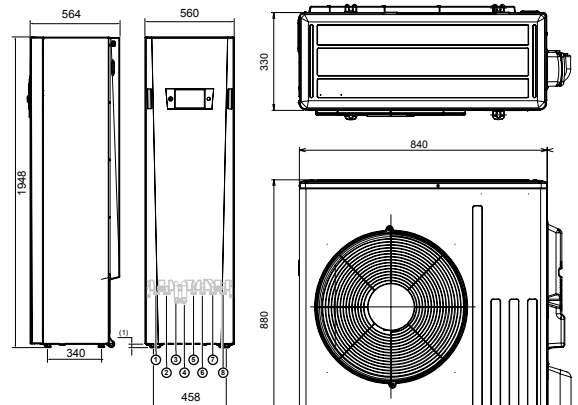
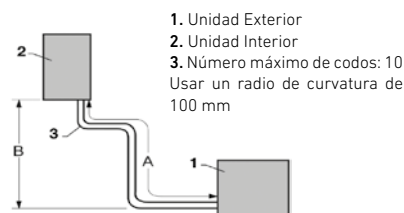

Unidad interior

Unidad exterior 4.5, 6 y 8 kW

Presión disponible a la salida de la bomba de calor

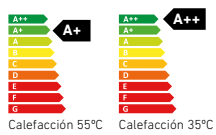

# Platinum BC iMax



**Inverter:** ajusta la potencia a las necesidades de cada momento.

**Temperatura máxima de ida 60°C.**

**Depósito de inercia:** dispone de un depósito de inercia de 40 l.

**Funcionamiento en cascada:** su avanzada electrónica permite el control de hasta 10 bombas de calor en cascada, en modo calor y en modo frío.

**Cuadro de control:** la avanzada electrónica que incorpora, permite el control sobre 3 circuitos de calefacción a diferentes temperaturas, uno directo y dos con válvula mezcladora. Además, los accesorios de regulación permiten modificar cualquier parámetro del sistema.

**Conectividad:** Compatible con el termostato Wi-Fi TXM BAXI Connect, tanto en calor como en frío.

**Resistencias eléctricas de apoyo integradas:** 4, 8 y 12 kW con alimentación trifásica.

	22 TR		27 TR	
	T imp.	T amb.		
Pot. Calefacción / COP (1)	35°C		kW/-	21,7 / 4,0
	45°C	7°C	kW/-	20,5 / 3,2
	55°C		kW/-	22,0 / 2,5
Pot. Refrigeración / EER (1)	18°C	35°C	kW/-	17,6 / 3,8
	7°C		kW/-	16,3 / 2,1
SCOP (2)	55°C			2,93
Presión máxima de trabajo			bar	3
Clase Eficiencia Calefacción 55°C				A+
Clase Eficiencia Calefacción 35°C				A++
Temperatura impulsión máxima Calefacción			°C	60
Temperatura impulsión mínima Refrigeración			°C	7
Capacidad del vaso de expansión de Calefacción			l	10
Tensión de alimentación			V	400 ~3
Intensidad máxima			A	19
Potencia acústica - Interior			dB(A)	43,4
Potencia acústica - Exterior			dB(A)	77
Conexión frigorífica				3/8" - 3/4" ó 3/8" - 1"
Longitud máxima circuito frigorífico			m	20 (tubo gas de 3/4") / 75 (tubo gas de 1")
Altura máxima circuito frigorífico			m	30
Longitud máxima precargada			m	20 (tubo gas de 3/4") / 30 (tubo gas de 1")
Fluido frigorífico R410A			kg	7,1
Peso (vacío) - Ud. Exterior			kg	135
Peso (vacío) - Ud. Interior			kg	74
Conjunto	Referencia			<b>7694475</b>
	Precio			<b>15.630 €</b>
Unidad interior	Referencia			<b>7683254</b>
	Precio			<b>5.716 €</b>
Unidad exterior	Referencia			<b>7655104</b>
	Precio			<b>9.914 €</b>
				<b>7694476</b>
				<b>16.429 €</b>
				<b>7683254</b>
				<b>5.716 €</b>
				<b>7655105</b>
				<b>10.713 €</b>

(1) Prestaciones según EN 14511-2.  
 (2) Prestaciones según EN 14825 (Clima medio).

**Nota:** Para la producción de ACS se puede solicitar a parte un depósito esmaltado (ver apartado acumuladores).  
 AS 500-2E . (apto para BC iMax 22 y 27). AS 750-2E . (apto para BC iMax 22 y 27).

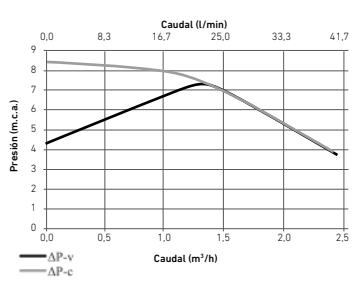

Curva del circulador incluido en la Unidad Interior.  
 Presión disponible a la salida de la bomba de calor

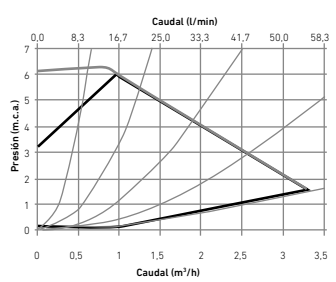

Curva del circulador incluido en el Kit para 2º circuito (Ref. 7502759).  
 Presión disponible a la salida de la bomba de calor

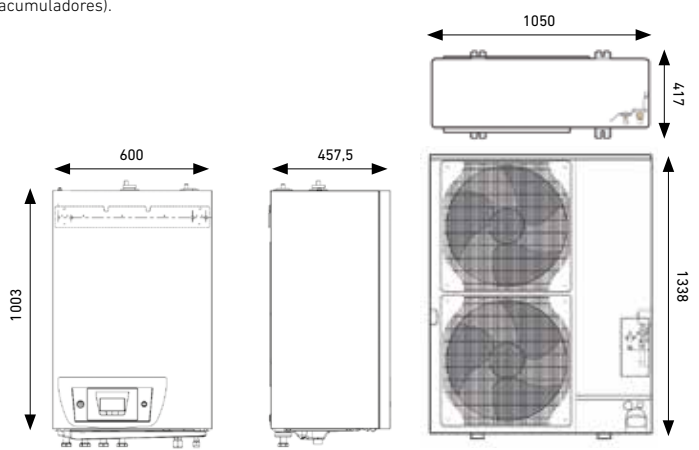



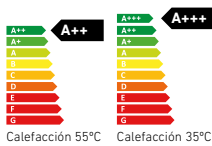

## Platinum BC iPlus



**Inverter:** ajusta la potencia a las necesidades de cada momento.

**Temperatura máxima de ida de hasta 60°C:** permite el funcionamiento de la bomba de calor en instalaciones con radiadores.

**Alto rendimiento:** Coeficiente de rendimiento COP de hasta 5,1.

**Conectividad:** Compatible con el termostato TXM BAXI Connect, tanto en calor como en frío.

**Conexión frigorífica versátil:** Diferencia de altura máxima entre unidad interior y exterior de 30 m.

**Sistema sobrepotenciado:** Incrementa la potencia a bajas temperaturas exteriores para cubrir los requerimientos de la instala-

ción, haciendo que las resistencias de apoyo no funcionen o lo hagan menos horas.

**Resistencias eléctricas de apoyo integradas:** las versiones monofásicas (MR) pueden configurar el apoyo eléctrico a 2, 4 y 6 kW, mientras que las trifásicas (TR) a 4 y 6 kW.

**Versión fancoils:** dispone de todos los componentes hidráulicos aislados apropiadamente para evitar las condensaciones durante el funcionamiento en frío. Para el correcto funcionamiento se debe instalar utilizando la plantilla de montaje.

**Regulación de hasta 2 circuitos de climatización:** su electrónica avanzada, y la tarjeta electrónica adicional como accesorio, permiten la gestión y control de 2 circuitos de calefacción o refrigeración tras depósito de inercia, uno directo y otro con válvula mezcladora.

			11 MR	11 TR	16 MR	16 TR				
	T imp.	T amb.								
Pot. Calefacción / COP (1)	35°C	7°C	kW/-	11,4 / 4,6	11,4 / 4,6	14,6 / 4,2	14,6 / 4,2			
	45°C		kW/-	12,4 / 3,4	12,4 / 3,4	15,3 / 3,2	15,3 / 3,2			
	55°C		kW/-	11,6 / 2,7	11,6 / 2,7	14,7 / 2,7	14,7 / 2,7			
Pot. Refrigeración / EER (1)	18°C	35°C	kW/-	15,5 / 3,5	15,5 / 3,5	18,4 / 2,8	18,4 / 2,8			
	7°C		kW/-	10,5 / 2,8	10,5 / 2,8	12,5 / 2,3	12,5 / 2,3			
SCOP (2)	55°C			3,21	3,21	3,11	3,11			
	18°C			5,78	5,78	4,77	4,77			
SEER (2)				4,12	4,12	3,72	3,72			
	7°C									
Presión máxima de trabajo		bar	3	3	3	3				
Clase Eficiencia Calefacción 55°C			A++	A++	A+	A+				
Clase Eficiencia Calefacción 35°C			A+++	A+++	A+++	A+++				
Temperatura impulsión máxima Calefacción		°C	60	60	60	60				
Temperatura impulsión mínima Refrigeración		°C	7	7	7	7				
Capacidad del vaso de expansión de Calefacción		l	8	8	8	8				
Tensión de alimentación		V	230 ~	400 ~3	230 ~	400 ~3				
Intensidad máxima		A	29,5	13	29,5	13				
Potencia acústica - Interior		dB(A)	53	53	53	53				
Potencia acústica - Exterior		dB(A)	69	69	69	69				
Conexión frigorífica			3/8" - 5/8"	3/8" - 5/8"	3/8" - 5/8"	3/8" - 5/8"				
Fluido frigorífico R410A		kg	4,6	4,6	4,6	4,6				
Peso (vacío) - Ud. Exterior		kg	118	130	118	130				
Peso (vacío) - Ud. Interior		kg	55	55	55	55				
			Versión sin aislar	Versión fancoils (3)	Versión sin aislar	Versión fancoils (3)	Versión sin aislar	Versión fancoils (3)		
Conjunto	Referencia		<b>7694460</b>	<b>7694461</b>	<b>7694464</b>	<b>7694465</b>	<b>7694462</b>	<b>7694463</b>	<b>7694466</b>	<b>7694467</b>
	Precio		<b>7.659 €</b>	<b>8.151 €</b>	<b>8.070 €</b>	<b>8.562 €</b>	<b>9.519 €</b>	<b>10.011 €</b>	<b>10.026 €</b>	<b>10.518 €</b>
Unidad interior	Referencia		<b>7683581</b>	<b>7683585</b>	<b>7683581</b>	<b>7683585</b>	<b>7683581</b>	<b>7683585</b>	<b>7683581</b>	<b>7683585</b>
	Precio		<b>2.649 €</b>	<b>3.141 €</b>	<b>2.649 €</b>	<b>3.141 €</b>	<b>2.649 €</b>	<b>3.141 €</b>	<b>2.649 €</b>	<b>3.141 €</b>
Unidad exterior	Referencia		<b>7609927</b>	<b>7609928</b>	<b>7609927</b>	<b>7609928</b>	<b>7609927</b>	<b>7609928</b>	<b>7609930</b>	<b>7609930</b>
	Precio		<b>5.010 €</b>	<b>5.421 €</b>	<b>5.421 €</b>	<b>6.870 €</b>	<b>6.870 €</b>	<b>6.870 €</b>	<b>7.377 €</b>	<b>7.377 €</b>

- (1) Prestaciones según EN 14511-2.
- (2) Prestaciones según EN 14825.
- (3) Se debe instalar obligatoriamente la Plantilla de montaje ref. 144007007.

Presión disponible a la salida de la bomba de calor

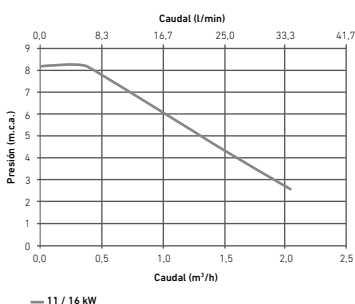

11/16 kW	
A	75 m
B	30 m
Long. máx. precarga	10 m

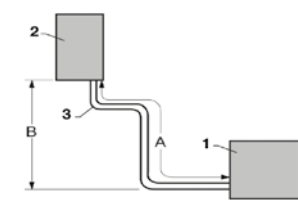

- 1. Unidad Exterior
  - 2. Unidad Interior
  - 3. Número máximo de codos: 15
- Usar un radio de curvatura de 100 mm

**Nota:** Para la producción de ACS se puede solicitar a parte un depósito esmaltado (ver apartado acumuladores).  
AS 200-2E (apto para BC Plus 11).  
AS 300-2E (apto para BC Plus 11 y 16).

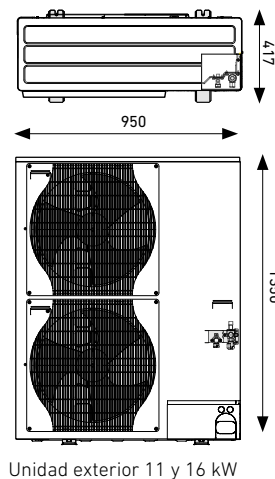
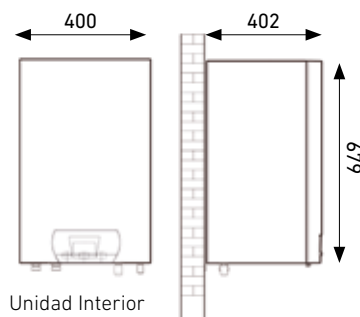

BAXI ofrece una verificación gratuita de la Puesta en Marcha de las bombas de calor, realizada, a petición del usuario, por el Servicio Oficial BAXI.



## Platinum BC iPlus V200 Integra

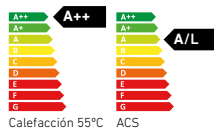

Platinum BC iPlus V200 Integra es la combinación de las bombas de calor Platinum BC iPlus con un kit hidráulico que integra todos los componentes necesarios para el control del agua caliente sanitaria, la calefacción y la refrigeración, y de un depósito acumulador de ACS de 177 litros.

**Instalación en armarios de cocina:** El conjunto ha sido diseñado para poder ser instalado dentro de armarios de cocina de 600x600 mm, dado que la base es inferior a estas dimensiones.

**Flexibilidad en la instalación:** El sistema de soporte de la unidad ha sido desarrollado para que las tuberías se puedan instalar por la parte superior, lateral o inferior.

**Facilidad de montaje:** El sistema ha sido concebido para ser montado por partes, lo que hace que la instalación se realice de manera sencilla. Antes de colocar la unidad interior de la máquina se puede realizar el montaje de las tuberías, lo que permite una fácil instalación incluso dentro de un armario.

**Componentes preinstalados:** El kit hidráulico integra todos los componentes necesarios para la instalación (filtro, válvula de tres vías, válvula de seguridad de ACS, grifo de llenado), que se suma a los componentes de la unidad interior (válvula de seguridad de calefacción, vaso de expansión y circulador).

	11 MR	11 TR	16 MR	16 TR
SCOP en ACS, aire a 14°C (clima cálido) (1)	2,93	2,93	2,95	2,95
SCOP en ACS, aire a 7°C (clima medio) (1)	2,74	2,74	2,74	2,74
Tiempo calentamiento depósito de ACS (2) min	1:27	1:27	1:27	1:27
Coefficiente de pérdidas UA W/K	1,82	1,82	1,82	1,82
Clase Eficiencia ACS/Perfil dem.	A/L	A/L	A/L	A/L
Peso acumulador kg	101	101	101	101
Peso kit hidráulico kg	9,3	9,3	9,3	9,3
	Versión fancoils *		Versión fancoils *	
Platinum BC iPlus	Referencia <b>7694461</b>	Referencia <b>7694465</b>	Referencia <b>7694463</b>	Referencia <b>7694467</b>
	Precio <b>8.151 €</b>	Precio <b>8.562 €</b>	Precio <b>10.011 €</b>	Precio <b>10.518 €</b>
Acumulador	Referencia <b>7682229</b>	Referencia <b>7682229</b>	Referencia <b>7682229</b>	Referencia <b>7682229</b>
	Precio <b>1.366 €</b>	Precio <b>1.366 €</b>	Precio <b>1.366 €</b>	Precio <b>1.366 €</b>
Kit hidráulico	Referencia <b>7712292</b>	Referencia <b>7712292</b>	Referencia <b>7712292</b>	Referencia <b>7712292</b>
	Precio <b>799 €</b>	Precio <b>799 €</b>	Precio <b>799 €</b>	Precio <b>799 €</b>

(1) Según norma EN 16147:2017.

(2) Temperatura de consigna del agua = 54°C. Temperatura exterior: +7°C. Temperatura del aire interior: +20°C. Según la norma EN 16147.

(\*) Si se precisa también se puede pedir la versión sin aislar.

**Nota:** Ver apartado Platinum BC iPlus para conocer todos los datos técnicos relativos a la bomba de calor en funcionamiento de calefacción y de refrigeración.

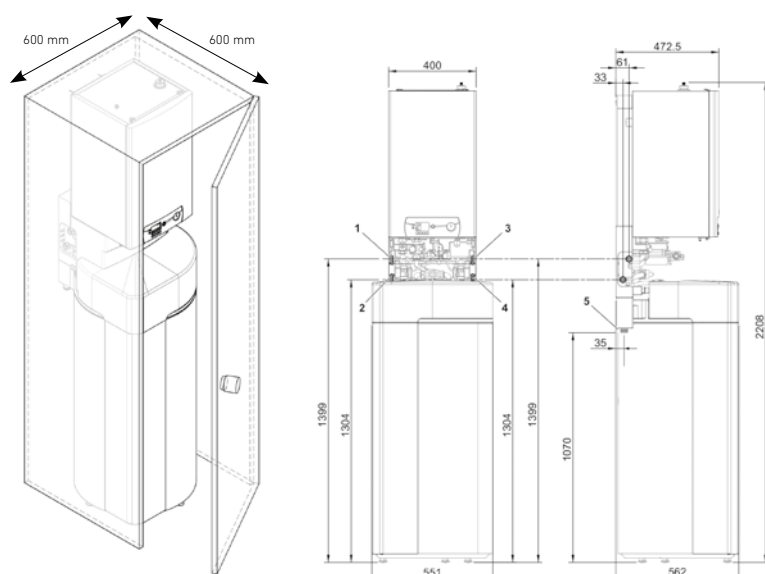

1. Entrada de agua fría sanitaria G 3/4"
2. Salida de agua caliente sanitaria G 3/4"
3. Salida al circuito de calefacción G 3/4"

4. Retorno del circuito de calefacción G 3/4"
5. Salida de desagüe del colector Ø 32

Apta para la instalación dentro de un armario de cocina de 600 x 600 mm.

### Detalle de los componentes del kit hidráulico





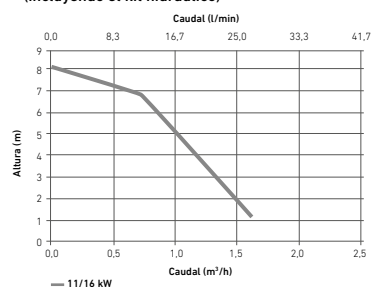

Válvula de seguridad de ACS

### Presión disponible a la salida de la bomba de calor (incluyendo el kit hidráulico)







## Accesorios Bombas de Calor

### BC Mural iR32 / Integra iR32

	<b>Kit V3V Calefacción/ACS. Incluye Sonda ACS.</b>	<b>Kit manómetro analógico.</b>	<b>Protección catódica electrónica.</b>	<b>Kit tubos frigoríficos flexibles.</b>
				
	<p>Accesorio para realizar instalaciones donde se deba generar ACS. Incluye el cuerpo de la válvula, el servomotor y la sonda que se debe ubicar en el depósito acumulador de ACS.</p>	<p>accesorios de montaje para instalar en la parte inferior de la unidad. No necesario para el modelo BC Integra iR32.</p>	<p>Permite proteger el depósito contra la corrosión galvánica sin necesidad de cambiar el ánodo de magnesio periódicamente.</p>	<p>Accesorio para facilitar la conexión del circuito frigorífico a la unidad interior, fabricados en acero inoxidable flexible.</p>
Referencia	<b>7685541</b>	<b>7791634</b>	<b>7713456</b>	<b>7791636 (R32)</b>
Precio	<b>358 €</b>	<b>28 €</b>	<b>228 €</b>	<b>362 €</b>

### BC V200 iR32

	<b>Kit segunda zona adicional.</b>	<b>Protección catódica electrónica.</b>	<b>Bomba evacuación de condensados.</b>
			
	<p>Tarjeta electrónica SCB-04, componentes hidráulicos y circulador adicional para un segundo circuito con válvula mezcladora. Los componentes se instalan en el interior de la unidad.</p>	<p>Permite proteger el depósito contra la corrosión galvánica sin necesidad de cambiar el ánodo de magnesio periódicamente.</p>	<p>Facilita la evacuación de los condensados recogidos en la bandeja para aquellos casos en que sea necesario.</p>
Referencia	<b>7700390</b>	<b>7785339 (R32)</b>	<b>7687189</b>
Precio	<b>745 €</b>	<b>228 €</b>	<b>207 €</b>

Consultar apartado de Regulación para accesorios de control.

### BC Smart iR32

	<b>Kit solar térmica.</b>	<b>Kit hidráulico segunda zona adicional.</b>	<b>Bomba de evacuación de condensados.</b>
			
	<p>Tarjeta electrónica, componentes hidráulicos y circulador adicional para la instalación de paneles solares térmicos directamente contra el acumulador del equipo. Solo es posible la instalación si no se incluye el kit hidráulico segunda zona en el equipo (7740314).</p>	<p>Tarjeta electrónica SCB-04, componentes hidráulicos y circulador adicional para el funcionamiento de un segundo circuito con válvula mezcladora. Solo es posible la instalación si no se incluye el kit solar térmica en el equipo (7806348).</p>	<p>Facilita la evacuación de los condensados recogidos en la bandeja de recogida de condensados para aquellos casos en que sea necesario.</p>
Referencia	<b>7806348</b>	<b>7740314</b>	<b>7687189</b>
Precio	<b>640 €</b>	<b>730 €</b>	<b>207 €</b>

Consultar apartado de Regulación para accesorios de control.





## BC iMax

	<b>Kit válvula de tres vías calefacción/ACS.</b>	<b>Sonda ACS.</b>	<b>Kit hidráulico para segundo circuito.</b>	<b>Sonda de ida para segundo circuito / cascada.</b>
				
	Accesorio para realizar instalaciones donde se deba generar ACS. Incluye el cuerpo de la válvula y el servomotor.	Sonda que se debe ubicar en el depósito acumulador de ACS.	Componentes hidráulicos (válvula de 3 vías, conexiones hidráulicas y sonda) para el funcionamiento de un segundo circuito con válvula mezcladora. Todos los componentes se instalan en el interior de la unidad.	Sonda para el control de un segundo circuito, en el caso de que se quiera hacer la instalación en el exterior de la Ud. interior. Necesario para instalaciones en cascada.
Referencia	<b>7684175</b>	<b>7502763</b>	<b>7502759</b>	<b>7502764</b>
Precio	<b>269 €</b>	<b>55 €</b>	<b>746 €</b>	<b>56 €</b>
	<b>Kit aislamiento unidad interior.</b>	<b>Kit aislamiento válvula mezcladora.</b>	<b>Tubo sustitución circulador.</b>	
				
	Accesorio para instalaciones en las que se vaya a instalar fancoils para el funcionamiento en frío. Incluye aislamiento para todos los componentes y evitar así condensaciones.	Accesorio para el kit de segundo circuito si se instalan fancoils para el funcionamiento en frío. Incluye aislamiento para todos los componentes.	Kit necesario para retirar el circulador interior del equipo, con el objeto de instalar uno mayor en el exterior.	
Referencia	<b>7682396</b>	<b>7502761</b>	<b>7745429</b>	
Precio	<b>212 €</b>	<b>164 €</b>	<b>86 €</b>	

## BC iPlus / BC iPlus Integra

	<b>Plantilla de montaje unidad interior.</b>	<b>Kit V3V Calefacción/ACS. Incluye Sonda ACS.</b>	<b>Kit tubos frigoríficos flexibles.</b>	<b>Protección catódica electrónica.</b>
				
	Incluye el bastidor posterior junto a la grifería. Es obligatorio para instalaciones con fancoils dado que permite acoplar la bandeja de recogida de condensados.	Accesorio para realizar instalaciones donde se deba generar ACS. Incluye el cuerpo de la válvula, el servomotor y la sonda que se debe ubicar en el depósito acumulador de ACS.	Accesorio para facilitar la conexión del circuito frigorífico a la unidad interior, fabricados en acero inoxidable flexible.	Permite proteger el depósito contra la corrosión galvánica sin necesidad de cambiar el ánodo de magnesio periódicamente.
Referencia	<b>144007007</b>	<b>7685541</b>	<b>7682233</b>	<b>7713456</b>
Precio	<b>249 €</b>	<b>358 €</b>	<b>375 €</b>	<b>228 €</b>

## BC iPlus y BC iMax

	<b>Kit circulador para instalación en serie para modelos de 11 y 16 kW.</b>	<b>Conjunto racords adaptación para unidad interior de 4,5 y 6 kW (solo R410).</b>	<b>Kit desagüe unidad exterior 4,5 - 8 kW.</b>	<b>Kit desagüe unidad exterior 8-27 kW.</b>
				
	Kit para instalaciones con elevada pérdida de carga. Incluye circulador y cables de conexión, para unidades interiores de 11 y 16 kW.	Conjunto de racords que permiten adaptar las conexiones frigoríficas de la unidad interior a las conexiones de la unidad exterior de 4,5 y 6 kW.	Accesorio que permite canalizar el los condensados producidos en las unidades exteriores de 4,5, 6 y en el caso de los iR32 también 8 kW. Solo para ubicaciones con temp. ext. superior a 0°C.	Accesorio que permite canalizar el los condensados producidos en las unidades exteriores de 8 kW para R410 y de 11 hasta 27 kW. Solo para ubicaciones con temp. ext. superior a 0°C.
Referencia	<b>7749498</b>	<b>7723626</b>	<b>7727910</b>	<b>7727908</b>
Precio	<b>240 €</b>	<b>56 €</b>	<b>19 €</b>	<b>31 €</b>

## Platinum BC Plus Monobloc 2

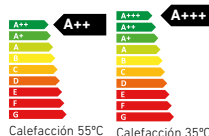



**Inverter:** ajusta la potencia a las necesidades de cada momento.

**Sistema monobloc:** La totalidad del circuito de refrigerante se encuentra dentro de la unidad exterior y la conexión entre la unidad exterior y la instalación se realiza con conductos de agua, por lo que no hace falta conexión frigorífica. La unidad exterior lleva incluida una sonda exterior en su interior.

**Tres opciones de control:** Mando, UIMB BAXI Connect y UIMB Mural / Integra.

**Fluido refrigerante R32.**

	T imp.	T amb.		4 MR	6 MR	8 MR
Pot. Calefacción / COP (1)	35°C	7°C	kW/-	4,2 / 5,1	6,3 / 4,9	8,4 / 5,1
	45°C	7°C	kW/-	4,3 / 3,8	6,3 / 3,7	8,1 / 3,8
	55°C	7°C	kW/-	4,4 / 2,9	6,0 / 2,9	7,5 / 3,9
Pot. Refrigeración / EER (1)	18°C	35°C	kW/-	4,5 / 5,5	6,5 / 4,7	8,4 / 5,1
	7°C	35°C	kW/-	4,7 / 3,4	6,5 / 3,0	7,3 / 3,2
SCOP (2)	35°C	7°C		4,83	4,94	5,2
	55°C	7°C		3,31	3,52	3,36
SEER (2)	18°C	35°C		7,76	8,22	8,94
	7°C	35°C		4,42	4,56	4,76
Presión máxima de trabajo			bar	3	3	3
Clase Eficiencia Calefacción 55°C				A++	A++	A++
Clase Eficiencia Calefacción 35°C				A+++	A+++	A+++
Temperatura impulsión máxima Calefacción			°C	65	65	65
Temperatura impulsión mínima Refrigeración			°C	5	5	5
Capacidad del vaso de expansión de Calefacción			l	8	8	8
Tensión de alimentación			V	230 ~	230 ~	230 ~
Potencia acústica - Exterior			dB(A)	56	60	60
Conexión hidráulica				1"	1"	1 1/4"
Peso (vacío)			kg	98	98	121
Refrigerante R32			kg	1,40	1,40	1,40
Referencia conjunto <b>BC Plus Monobloc Plus 2 + mando</b>				<b>7803090</b>	<b>7803091</b>	<b>7803092</b>
Precio				<b>5.014 €</b>	<b>5.356 €</b>	<b>5.869 €</b>
Referencia conjunto <b>Platinum BC Plus Monobloc 2 + UIMB BAXI Connect</b>				<b>7863816</b>	<b>7863817</b>	<b>7863818</b>
Precio				<b>5.610 €</b>	<b>5.952 €</b>	<b>6.465 €</b>
Referencia conjunto <b>Platinum BC Plus Monobloc 2 + UIMB Mural</b>				<b>7865019</b>	<b>7865020</b>	<b>7865021</b>
Precio				<b>6.410 €</b>	<b>6.752 €</b>	<b>7.265 €</b>

UIMB BAXI Connect y UIMB Mural disponibles a partir de junio 2024

(1) Prestaciones según EN 14511-2.

(2) Prestaciones según EN 14825 (Clima medio).

Platinum BC Plus Monobloc 2 . 4/6

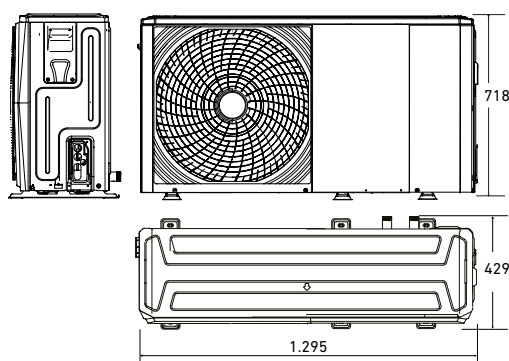

Platinum BC Plus Monobloc 2 . 8/10/12/16

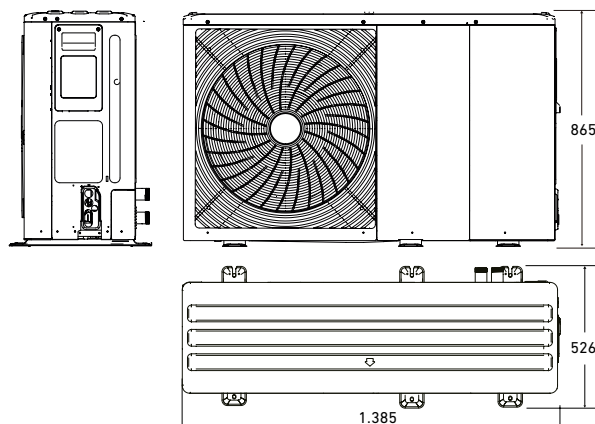

BAXI ofrece una verificación gratuita de la Puesta en Marcha de las bombas de calor, realizada, a petición del usuario, por el Servicio Oficial BAXI.



Con la opción del mando existe la posibilidad de controlar hasta 2 circuitos y de hacer conexiones en cascada hasta 6 unidades.

**Dimensiones más reducidas**, la gama de potencias de 12 y 16 kW cuentan con tan solo un ventilador, lo que permite contar con dimensiones menores.

**Mayor eficiencia en calefacción**, alcanzando COPs de hasta 5,15.

**Modelos más silenciosos**, con unidades desde 56 dBA de potencia

sonora, siendo su presión sonora a 3 m de únicamente 41 dBA para el modelo de menor potencia.

**Mayor temperatura de impulsión máxima**, llegando a 65 °C.

10 MR	12 MR	12 TR	16 MR	16 TR
10,0 / 4,9	12,1 / 4,9	12,1 / 4,9	15,9 / 4,9	15,9 / 4,5
10,0 / 3,7	12,3 / 3,7	12,3 / 3,7	16,0 / 3,7	16,0 / 3,7
9,5 / 3,1	11,9 / 3,0	11,9 / 3,0	16,0 / 2,8	16,0 / 2,8
10,0 / 4,6	11,8 / 3,9	11,8 / 3,9	15,4 / 3,5	15,4 / 3,5
8,6 / 3,1	10,9 / 2,7	10,9 / 2,7	13,3 / 2,5	13,3 / 2,45
5,22	4,81	4,81	4,62	4,62
3,5	3,46	3,46	3,4	3,4
8,73	7,07	7,07	6,7	6,7
4,77	4,26	4,26	4,21	4,21
3	3	3	3	3
A++	A++	A++	A++	A++
A+++	A+++	A+++	A+++	A+++
65	65	65	65	65
5	5	5	5	5
8	8	8	8	8
230 ~	230 ~	400 ~3	230 ~	400 ~3
60	65	65	69	69
1 1/4 "	1 1/4 "	1 1/4 "	1 1/4 "	1 1/4 "
121	144	160	144	160
1,40	1,75	1,75	1,75	1,75
<b>7803093</b>	<b>7803094</b>	<b>7803096</b>	<b>7803095</b>	<b>7803097</b>
<b>6.437 €</b>	<b>7.612 €</b>	<b>7.858 €</b>	<b>8.556 €</b>	<b>8.802 €</b>
<b>7863819</b>	<b>7863820</b>	<b>7863821</b>	<b>7863822</b>	<b>7863823</b>
<b>7.033 €</b>	<b>8.208 €</b>	<b>8.454 €</b>	<b>9.152 €</b>	<b>9.398 €</b>
<b>7865022</b>	<b>7865023</b>	<b>7865024</b>	<b>7865025</b>	<b>7865026</b>
<b>7.833 €</b>	<b>9.008 €</b>	<b>9.254 €</b>	<b>9.952 €</b>	<b>10.198 €</b>

Platinum BC Plus Monobloc 2 . 4/6/8/10 kW

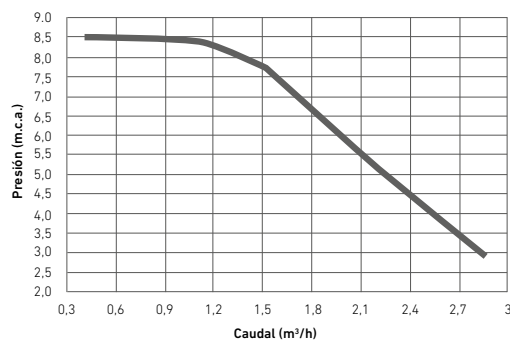

Platinum BC Plus Monobloc 2 . 12/16 kW

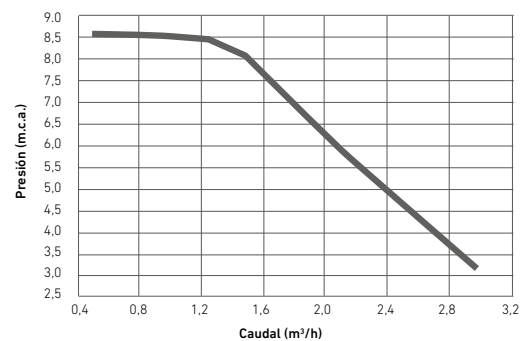





**BAXIConnect**  
Para regulación multizona ver capítulo  
**TERMOSTATOS Y REGULACIÓN**



## UIMB BAXI CONNECT



**La solución más sencilla para controlar un sistema de calefacción con una bomba de calor monobloc.**

**Conectividad:** Compatible con el termostato TXM BAXI Connect, tanto en calor como en frío.

**Control de 1 circuito y ACS:** Su electrónica avanzada permite la gestión y control de 1 circuito de calefacción o refrigeración tras depósito de inercia y un circuito de ACS (ver esquemas de instalación).

**Regulación y control:** Permite que las Platinum BC Plus Monobloc 2, las PBM4-i y las PBM3-i sea compatible con los accesorios de regulación multizona BAXI Connect.

**Facilidad de uso:** la pantalla de control es la misma que se utiliza en las versiones de bombas de calor bibloc iR32.

**Control de sistemas híbridos:** Permite realizar el control de sistemas híbridos con calderas de la forma más óptima.

### UIMB BAXI CONNECT

Compatible con las bombas de calor Platinum BC Plus Monobloc 2, PBM3-i y PBM4-i.

Referencia	<b>7847054</b>
Precio	<b>890 €</b>

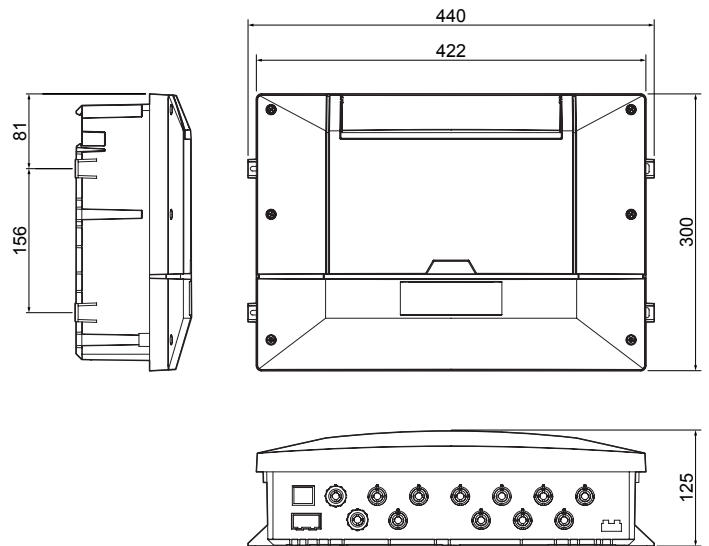

### Esquemas para instalaciones con UIMB

#### Solucion solo climatización

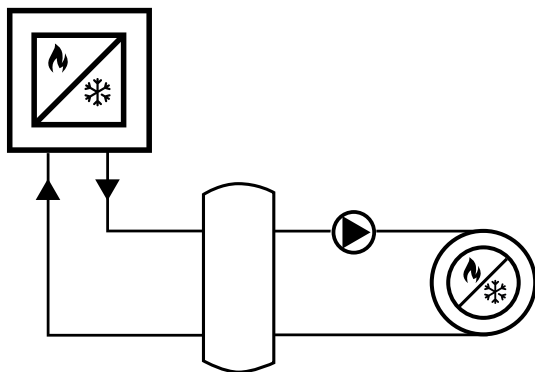

#### Solucion solo climatización híbrida con caldera de gas o gasoleo

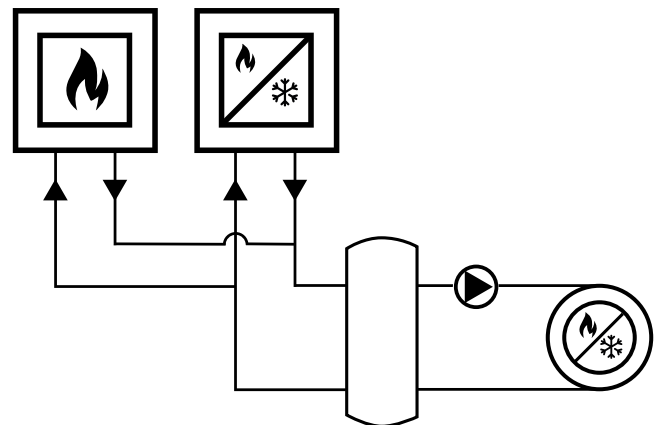

Esquemas orientativos, para la solución específica en función del modelo de generador, emisores y modo de funcionamiento, consultar con oficina técnica BAXI.

#### Generadores



Bomba de Calor Caldera

#### Emisores



Radiadores Suelo Radiante o Fancoil

#### Complementos



Circulador V3V Depósito de inercia



NOVEDAD

## UIMB Mural



**Unidad interior mural para la Platinum BC Plus Monobloc 2.**

**Conectividad:** Compatible con el termostato TXM BAXI Connect, tanto en calor como en frío.

**Control de hasta 3 circuitos y ACS:** su electrónica avanzada, y la tarjeta electrónica adicional como accesorio, permiten la gestión y control de 3 circuitos de calefacción o refrigeración tras depósito de inercia. Instalación de la tarjeta electrónica como accesorio dentro de la UIMB Mural.

**Regulación y control:** Permite que la Platinum BC Plus Monobloc 2 sea compatible con los accesorios de regulación multizona BAXI Connect.

**Facilidad de instalación:** La unidad interior Mural dispone de filtro magnético, resistencia de 1,5 kW de apoyo para la bomba de calor y válvula de seguridad de calefacción.

**Facilidad de uso:** la pantalla de control es la misma que se utiliza en las versiones de bombas de calor bibloc iR32.

**Preparada para instalaciones de frío por fancoils,** incluye aislamiento y bandeja de recogida de condensados.

**Mayor temperatura de impulsión máxima,** llegando a 70 °C con la resistencia de apoyo.

		4 MR	6 MR	8 MR	10 MR	12 MR	12 TR	16 MR	16 TR
Potencia acústica - Interior	dB(A)	30	30	30	30	30	30	30	30
Conexiones de la unidad interior		G1"	G1"	G 1 1/4"	G 1 1/4"	G 1 1/4"	G 1 1/4"	G 1 1/4"	G 1 1/4"
Peso (vacío) - Ud. Interior	kg	32	32	32	32	32	32	32	32

Disponibilidad a partir de junio 2024

**Nota:** Ver apartado Platinum BC Monobloc Plus 2 para conocer todos los datos técnicos relativos a la bomba de calor en funcionamiento de calefacción y de refrigeración.

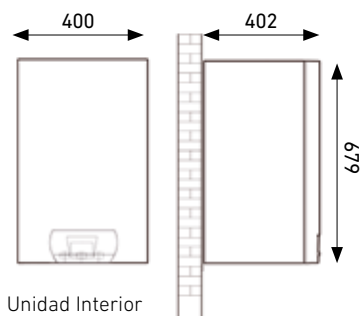

Unidad Interior

Pérdidas de carga de la unidad interior

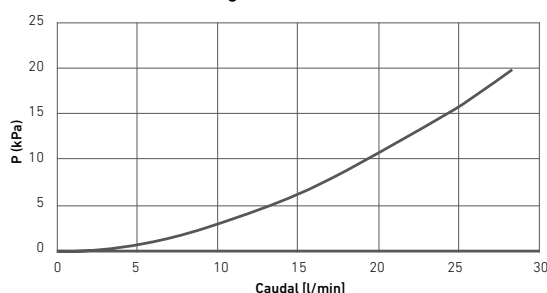

### Esquemas para instalaciones con UIMB

#### Solucion climatización y ACS

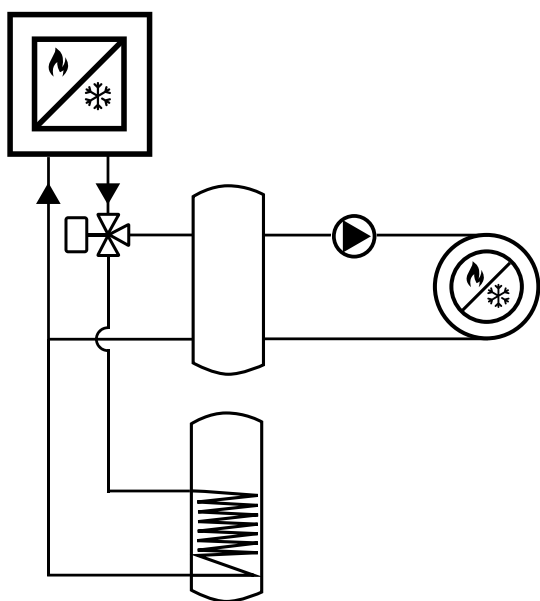

#### Solucion climatización y ACS híbrida con caldera de gas o gasoleo

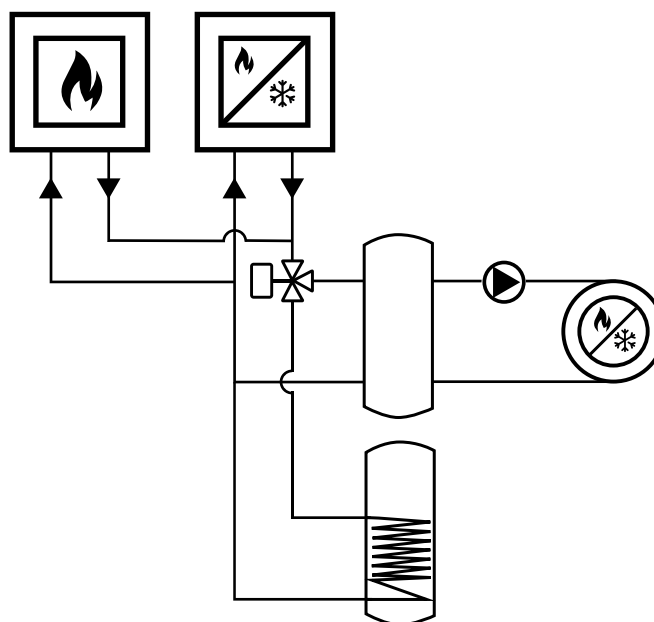



## UIMB Integra



**UIMB Integra** es la combinación de la UIMB Mural con un kit hidráulico y un acumulador de ACS de 177 litros. Esta unidad interior integra todos los componentes necesarios para el control del agua caliente sanitaria, la calefacción y la refrigeración.

**Instalación en armarios de cocina:** El conjunto ha sido diseñado para poder ser instalado dentro de armarios de cocina de 600x600 mm, dado que la base es inferior a estas dimensiones.

**Flexibilidad en la instalación:** El sistema de soporte de la unidad ha sido desarrollado para que las tuberías se puedan instalar por la parte superior, lateral o inferior.

**Facilidad de montaje:** El sistema ha sido concebido para ser montado por partes, lo que hace que la instalación se realice de manera sencilla. Antes de colocar la unidad interior de la máquina se puede realizar el montaje de las tuberías, lo que permite una fácil instalación incluso dentro de un armario.

**Componentes preinstalados:** El kit hidráulico integra todos los componentes necesarios para la instalación (filtro, válvula de tres vías, válvula de seguridad de ACS, grifo de llenado), que se suma a los componentes de la unidad interior (filtro magnético, resistencia de 1,5 kW de apoyo para la bomba de calor y válvula de seguridad de calefacción).

		4 MR	6 MR	8 MR	10 MR	12 MR	12 TR	16 MR	16 TR
SCOP en ACS, aire a 14°C (clima cálido) (1)		2,95	2,95	3,09	3,09	2,6	2,95	2,6	2,6
SCOP en ACS, aire a 7°C (clima medio) (1)		2,56	2,56	2,68	2,68	2,49	2,56	2,49	2,49
Tiempo calentamiento depósito de ACS (2) min		01:30	01:30	01:21	01:21	57	57	57	57
Coefficiente de pérdidas UA	W/K	1,97	1,97	1,97	1,97	1,97	1,97	1,97	1,97
Clase Eficiencia ACS/Perfil dem		A+++/L	A+++/L	A+++/L	A+++/L	A+++/L	A+++/L	A+++/L	A+++/L
Peso acumulador	kg	101	101	101	101	101	101	101	101
Peso kit hidráulico	kg	9,3	9,3	9,3	9,3	9,3	9,3	9,3	9,3
Platinum Bc Plus Monoblo 2 + UIMB	Referencia	<b>7865019</b>	<b>7865020</b>	<b>7865021</b>	<b>7865022</b>	<b>7865023</b>	<b>7865024</b>	<b>7865025</b>	<b>7865026</b>
	Precio	<b>6.410 €</b>	<b>6.752 €</b>	<b>7.265 €</b>	<b>7.833 €</b>	<b>9.008 €</b>	<b>9.254 €</b>	<b>9.952 €</b>	<b>10.198 €</b>
Acumulador	Referencia	<b>7790099</b>	<b>7790099</b>	<b>7790099</b>	<b>7790099</b>	<b>7790099</b>	<b>7790099</b>	<b>7790099</b>	<b>7790099</b>
	Precio	<b>1.394 €</b>	<b>1.394 €</b>	<b>1.394 €</b>	<b>1.394 €</b>	<b>1.394 €</b>	<b>1.394 €</b>	<b>1.394 €</b>	<b>1.394 €</b>
Kit hidráulico	Referencia	<b>7768660</b>	<b>7768660</b>	<b>7768660</b>	<b>7768660</b>	<b>7768660</b>	<b>7768660</b>	<b>7768660</b>	<b>7768660</b>
	Precio	<b>815 €</b>	<b>815 €</b>	<b>815 €</b>	<b>815 €</b>	<b>815 €</b>	<b>815 €</b>	<b>815 €</b>	<b>815 €</b>

(1) Según norma EN 16147:2017.

(2) Temperatura de consigna del agua = 54°C. Temperatura exterior: +7°C. Temperatura del aire interior: +20°C. Según la norma EN 16147.

**Nota:** Ver apartado Platinum BC Plus Monobloc 2 para conocer todos los datos técnicos relativos a la bomba de calor en funcionamiento de calefacción y de refrigeración.

**Disponibilidad a partir de junio 2024**

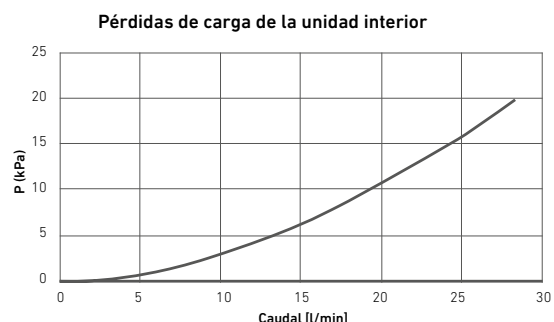
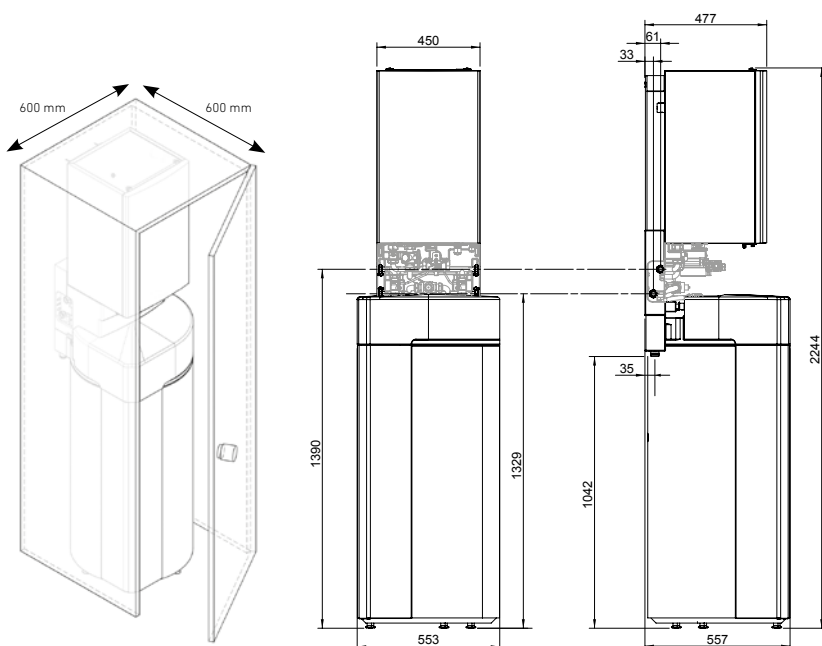

# Bombas de calor Monobloc



## PBM4-i Media Potencia



**Refrigerante natural:** Las unidades utilizan como refrigerante el R290, un refrigerante natural que no afecta al calentamiento del planeta.

**Temperaturas de impulsión hasta 80°C.**

- Clasificación energética A+++.
- Compresor Scroll Inverter con una modulación de la potencia del 30% al 100% de la potencia nominal.
- Compresor sobre potenciado, puede llegar a entregar su potencia nominal hasta -10°C de temperatura exterior. Permite superar en un 43% su potencia nominal en momentos puntuales, para

asegurar el confort en cualquier tipo de condiciones exteriores.

- Potencia sonora de las más bajas del mercado dentro de su rango de potencias.
- No se necesita de manipulación de gases fluorados para su instalación.
- Para instalación en zonas costeras, existe la posibilidad de pedir la bomba de calor con un tratamiento especial del intercambiador.

**Conectividad ModBus de serie.**

	PBM4-i 20		PBM4-i 30	
	T imp.	T amb.		
	35°C		kW/-	20,0 / 4,6
Pot. Calefacción / COP (1)	45°C	7°C	kW/-	20,0 / 3,5
	55°C		kW/-	20,0 / 3,0
Pot. Refrigeración / EER (1)	18°C	35°C	kW/-	20,0 / 5,1
	7°C		kW/-	20,0 / 3,3
SCOP (2)	35°C	7°C		5,00
	55°C			3,86
SEER (2)	18°C	35°C		5,45
	7°C			5,10
Presión máxima de trabajo		bar		6
Clase Eficiencia Calefacción 35°C Clima medio (2)			A+++	A+++
Clase Eficiencia Calefacción 55°C Clima medio (2)			A+++	A+++
Temperatura impulsión máxima Calefacción		°C		80
Temperatura impulsión mínima Refrigeración		°C		7
Tensión de alimentación		V		400 ~3
Intensidad máxima operativa		A		20
Potencia acústica (3)		dB(A)		63
Conexión hidráulica				1" 1/4
Fluido frigorífico R290		kg		4,45
Peso (vacío)		kg		340
Unidad estándar	Referencia			<b>7832037</b>
	Precio			<b>16.920 €</b>
				<b>7832038</b>
				<b>20.510 €</b>

(1) Prestaciones según EN 14511-2

(2) Prestaciones según EN 14825

(3) Prestaciones según EN 12102-1

De forma opcional se pueden suministrar con un tratamiento para protección salina, precio y disponibilidad a consultar.

PBM4-i 20-30

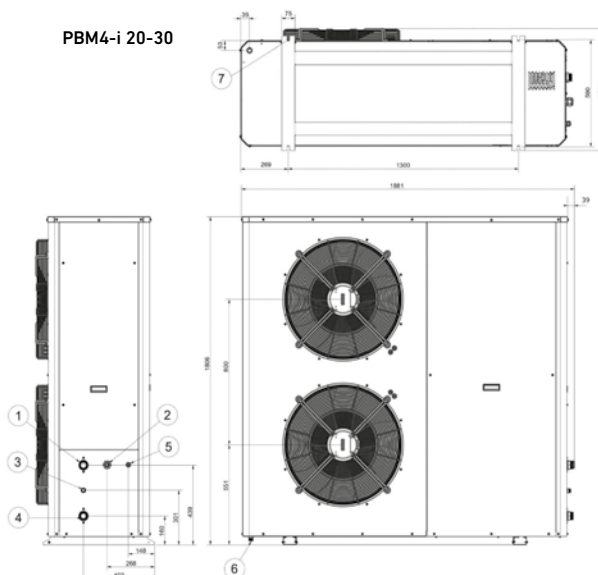

1. Conexión de ida 1 1/4"
2. Entrada cables de alimentación 400V
3. Conexión válvula de seguridad 1/2"
4. Conexión de retorno 1 1/4"
5. Entrada comunicación eléctrica
6. Drenaje de condensados
7. Pies de apoyo (orificio silentblock Ø16mm)





## PBM3-i Media Potencia



### Temperaturas de impulsión hasta 60°C.

- Clasificación energética hasta A+++.
- Compresor Scroll Inverter con una modulación de la potencia del 30% al 100% de la potencia nominal.
- Compresor sobre potenciado, puede llegar a entregar su potencia nominal hasta -10°C de temperatura exterior. Permite superar en un 43% su potencia nominal en momentos puntuales, para asegurar el confort en cualquier tipo de condiciones exteriores.

- Potencia sonora de las más bajas del mercado dentro de su rango de potencias.
- No se necesita de manipulación de gases fluorados para su instalación.
- Para instalación en zonas costeras, existe la posibilidad de pedir la bomba de calor con un tratamiento especial del intercambiador.

### Conectividad ModBus de serie.

	T ida	T amb.		PBM3-i 20	PBM3-i 26	PBM3-i 33	PBM3-i 40
Pot. Calefacción / COP (1)	35°C		kW/-	21,2 / 4,4	27,2 / 4,3	33,4 / 4,4	40,2 / 4,3
	45°C	7°C	kW/-	20,1 / 3,4	26,5 / 3,42	31,3 / 3,5	38,9 / 3,4
	55°C		kW/-	15,8 / 2,9	18,8 / 2,92	24,1 / 3,0	29,0 / 3,0
Pot. Refrigeración / EER (1)	18°C	35°C	kW/-	21,3 / 5,0	26,0 / 4,64	29,0 / 4,2	37,7 / 4,3
	7°C		kW/-	20,0 / 3,3	24,8 / 3,2	26,5 / 3,2	30,6 / 3,1
SCOP (2)	35°C	7°C		4,42	4,31	4,83	4,80
	55°C			3,33	3,47	3,58	3,61
SEER (2)	18°C	35		7,56	7,29	6,57	6,61
	7°C			5,03	4,76	5,10	5,18
Presión máxima de trabajo			bar	6	6	6	6
Clase Eficiencia Calefacción 35°C Clima medio (2)				A++	A++	A+++	A+++
Clase Eficiencia Calefacción 55°C Clima medio (2)				A++	A++	A++	A++
Temperatura impulsión máxima Calefacción			°C	60	58	60	60
Temperatura impulsión mínima Refrigeración			°C	7	7	7	7
Tensión de alimentación				400 ~3	400 ~3	400 ~3	400 ~3
Intensidad máxima operativa			A	30	30	41	46
Potencia acústica (3)			dB(A)	69	69	65	65
Conexión hidráulica			V	1" 1/4	1" 1/4	1" 1/2	2"
Fluido frigorigéneo R32 (PAG 675)			kg	4,8	4,8	5,6	5,6
Peso (vazio)			kg	271	272	361	363
Unidade standard	Referência			<b>7832020</b>	<b>7832021</b>	<b>7832022</b>	<b>7832023</b>
	Preço			<b>14.100 €</b>	<b>15.990 €</b>	<b>18.190 €</b>	<b>21.350 €</b>

(1) Prestaciones según EN 14511-2 / (2) Prestaciones según EN 14825 / (3) Prestaciones según EN 12102-1

De forma opcional se pueden suministrar con un tratamiento para protección salina, precio y disponibilidad a consultar.

1. Conexión de ida 1 1/4" (20/25) y 1 1/2" (33) y 2" (40)
2. Entrada cables de alimentación 400V
3. Conexión de drenaje de la válvula de seguridad Ø 1/2"
4. Conexión de retorno 1 1/4" (20/25), 1 1/2" (33) y 2" (40)
5. Conexión de comunicación - control
6. Drenaje de Ø 3/4"
7. Pies de apoyo (orificio silent-block Ø16mm)

PBM3-i 20/25

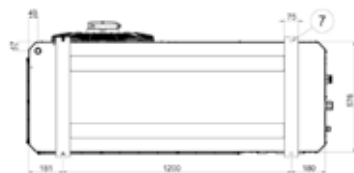

PBM3-i 33/40

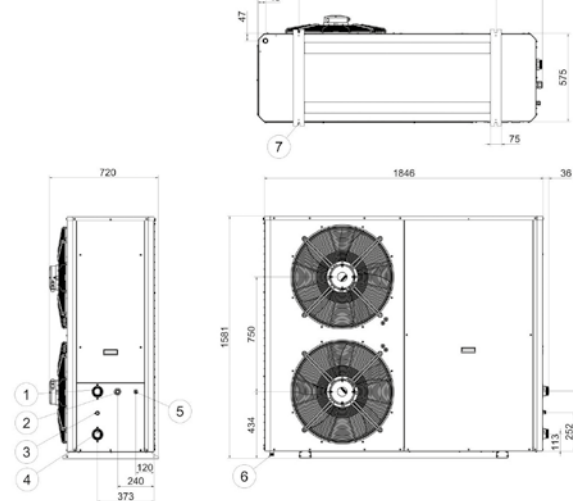

Compatible con UIMB Baxi Connect

BAXI ofrece una verificación gratuita de la Puesta en Marcha de las bombas de calor, realizada, a petición del usuario, por el Servicio Oficial BAXI.



## PBM2-i Media Potencia



**Inverter:** ajusta la potencia a las necesidades de cada momento.

**Sistema monobloc:** Únicamente cuenta con unidad exterior. No tiene unidad interior, por lo que no hace falta conexión frigorífica.

**Control incluido:** El control de la unidad se incluye en el interior de la máquina. Éste permite el manejo de las unidades tanto para refrigeración, como para calefacción y ACS.

**Funcionamiento en cascada:** su avanzada electrónica, mediante un accesorio, permite el control de hasta 4 bombas de calor en cascada, en modo calor y en modo frío.

**Conectividad ModBus:** Mediante un accesorio es posible la conexión vía ModBus a un Building Management System (BMS).

**Instalación en primera línea de mar:** Unidad con intercambiador barnizado para instalación en primera línea de mar.

			PBM2-i 30	PBM2-i 35	PBM2-i 42	PBM2-i 50
	T imp.	T amb.				
Pot. Calefacción / COP (1)	35°C		kW/- 30,0 / 4,3	35,7 / 4,2	41,8 / 4,2	49,4 / 4,2
	45°C	7°C	kW/- 28,7 / 3,5	34,3 / 3,5	40,4 / 3,4	48,0 / 3,4
	55°C		kW/- 27,3 / 2,9	32,7 / 2,8	38,5 / 2,8	45,7 / 2,8
Pot. Refrigeración / EER (1)	18°C	35°C	kW/- 35,0 / 4,1	41,3 / 4,1	48,7 / 4,1	57,4 / 4,0
	7°C		kW/- 25,8 / 3,2	30,5 / 3,3	35,9 / 3,2	42,3 / 3,2
SCOP (2)	35°C	7°C	3,34	3,23	3,33	3,41
SEER (2)	7°C	35°C	4,42	4,16	4,21	4,22
Presión máxima de trabajo		bar	3	3	3	3
Clase Eficiencia Calefacción 35°C Clima medio (2)			A+	A+	A+	A+
Temperatura impulsión máxima Calefacción		°C	55	55	55	55
Temperatura impulsión mínima Refrigeración		°C	7	7	7	7
Tensión de alimentación		V	400 ~3	400 ~3	400 ~3	400 ~3
Intensidad máxima operativa		A	21	24	27	34
Potencia acústica (3)		dB(A)	76	78	78	78
Conexión hidráulica			1" 1/4	1" 1/4	1" 1/4	1" 1/4
Vaso de expansión		l	5	5	5	5
Fluido frigorífico R410A		kg	5,5	5,7	6,0	6,1
Peso (vacío)		kg	224	239	269	283
Unidad estándar	Referencia		<b>7791302</b>	<b>7791303</b>	<b>7791304</b>	<b>7791305</b>
	Precio		<b>20.084 €</b>	<b>21.419 €</b>	<b>22.831 €</b>	<b>24.303 €</b>
Unidad con intercambiador barnizado	Referencia		<b>7791308</b>	<b>7791309</b>	<b>7791310</b>	<b>7791311</b>
	Precio		<b>20.756 €</b>	<b>22.421 €</b>	<b>23.751 €</b>	<b>25.274 €</b>

(1) Prestaciones según EN 14511-2

(2) Prestaciones según EN 14825

(3) Prestaciones según EN 12102-1

### PBM2-i 30/35/42/50

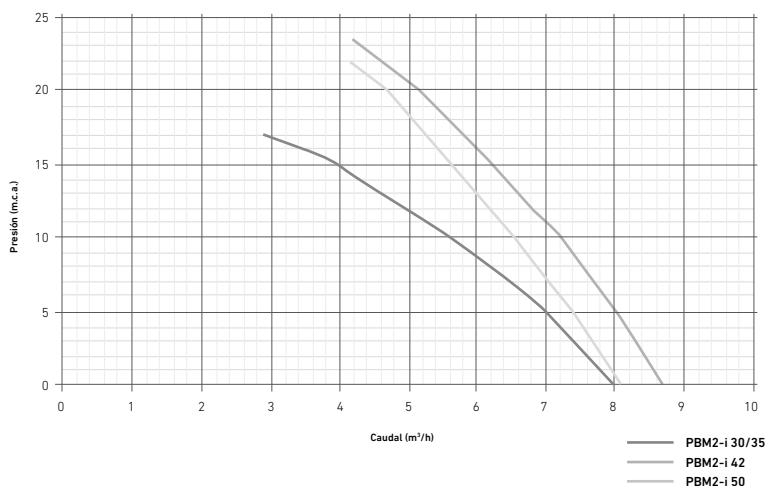
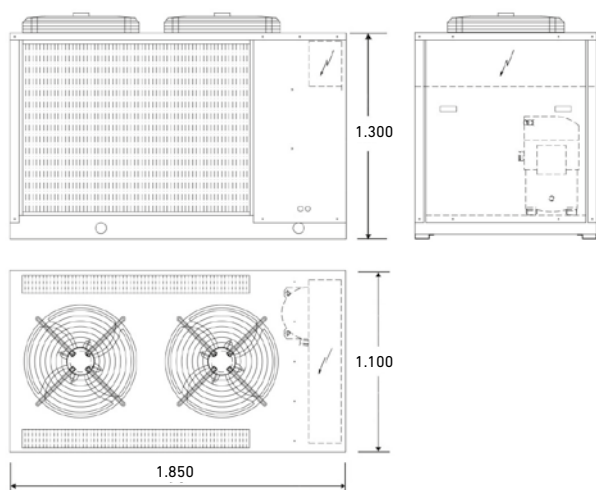





## Platinum BC Monobloc Media Potencia



**Instalación en interior:** Unidades monobloc diseñadas para instalación en interior, con ventilador centrífugo con presión disponible para conectar conductos de aire.

**Inverter:** ajusta la potencia a las necesidades de cada momento.

**Sistema monobloc:** Únicamente cuenta con unidad exterior. No tiene unidad interior, por lo que no hace falta conexión frigorífica.

**Control incluido:** El control de la unidad se incluye en el interior de la máquina. Éste permite el manejo de las unidades tanto para refrigeración, como para calefacción y ACS.

			PBMC-i 20	PBMC-i 25
	T imp.	T amb.		
	35°C		kW/-	21,5 / 4,0
Pot. Calefacción / COP (1)	45°C	7°C	kW/-	20,9 / 3,3
	55°C		kW/-	19,9 / 2,7
Pot. Refrigeración / EER (1)	18°C	35°C <sub>w</sub>	kW/-	25,5 / 3,6
	7°C		kW/-	19,0 / 2,9
SCOP (2)	35°C	7°C		3,49
SEER (2)	7°C	35°C		4,23
Presión máxima de trabajo			bar	3
Clase Eficiencia Calefacción 35°C Clima medio (2)				A+
Temperatura impulsión máxima Calefacción			°C	55
Temperatura impulsión mínima Refrigeración			°C	7
Tensión de alimentación			V	400 ~3
Intensidad máxima operativa			A	16
Potencia acústica (3)			dB(A)	75
Conexión hidráulica				1" 1/4
Vaso de expansión			l	2
Fluido frigorífico R410A			kg	4,1
Peso (vacío)			kg	215
Presión disponible ventilador			Pa	115
Unidad estándar	Referencia		<b>7791312</b>	<b>7791313</b>
	Precio		<b>19.759 €</b>	<b>20.543 €</b>

(1) Prestaciones según EN 14511-2.

(2) Prestaciones según EN 14825.

(3) Prestaciones según EN 12102-1.

PBMC-i 20/25

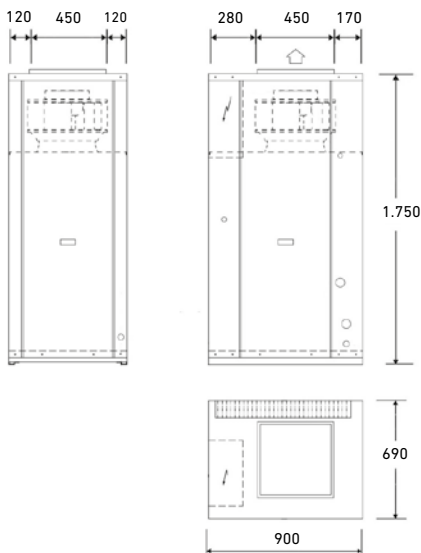

PBMC-i 30/35/42

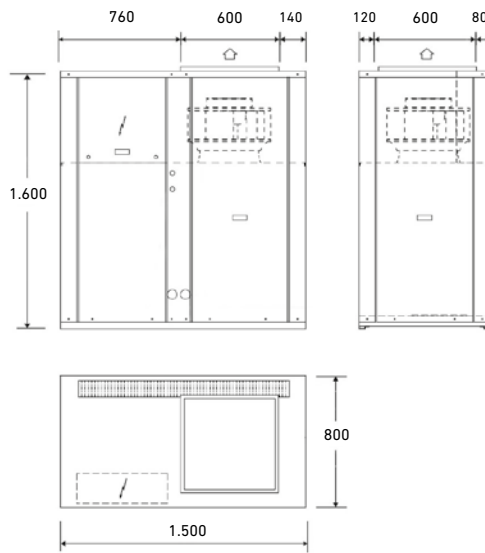



**Funcionamiento en cascada:** su avanzada electrónica, mediante un accesorio, permite el control de hasta 4 bombas de calor en cascada, en modo calor y en modo frío.

**Conectividad ModBus:** Mediante un accesorio es posible la conexión vía ModBus a un Building Management System (BMS).

PBMC-i 30	PBMC-i 35	PBMC-i 42
30,0 / 3,5	35,7 / 3,8	41,8 / 3,8
28,7 / 3,1	34,3 / 3,2	40,4 / 3,2
27,3 / 2,6	32,7 / 2,7	38,5 / 2,7
35,0 / 3,5	41,3 / 3,7	48,7 / 4,1
25,8 / 2,8	30,5 / 3,0	35,9 / 3,0
3,21	3,23	3,22
4,32	4,10	4,12
3	3	3
A+	A+	A+
55	55	55
7	7	7
400 ~3	400 ~3	400 ~3
22	22	25
78	79	80
1" 1/4	1" 1/4	1" 1/4
5	5	5
5,5	5,7	6,0
353	359	374
150	150	150
<b>7791314</b>	<b>7791315</b>	<b>7791316</b>
<b>26.083 €</b>	<b>28.260 €</b>	<b>30.720 €</b>

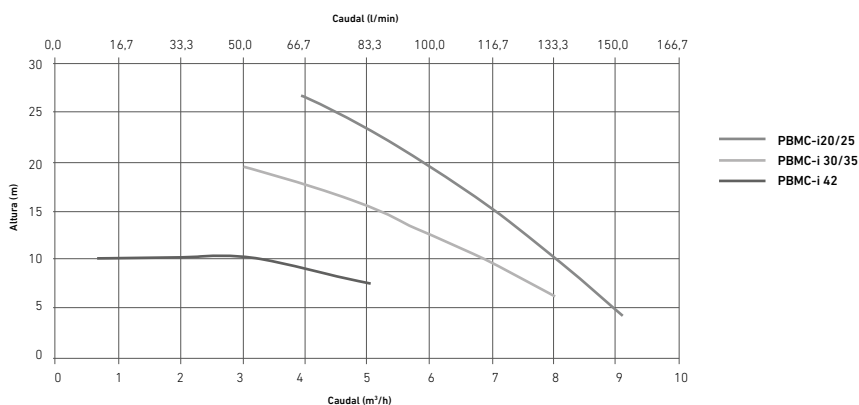

## Accesorios para Bombas de Calor Monobloc

### Platinum BC Plus Monobloc 2



#### Sonda adicional



Sonda adicional que permite el control del segundo circuito

Referencia	<b>7750595</b>
Precio	<b>31 €</b>

### Bombas de calor Monobloc



#### Válvula antihielo

Vacía el agua de la instalación y el equipo en caso de que debido a un corte del suministro eléctrico o de cualquier fallo inesperado del mismo cuando las temperaturas son muy bajas y hay riesgo de congelación.

#### Conexiones

	1 1/4"	1 1/2"	2"
Referencia	<b>7841697</b>	<b>7841698</b>	<b>7841699</b>
Precio	<b>142 €</b>	<b>163 €</b>	<b>190 €</b>

### Platinum BC Monobloc PBM3-i y PBM4-i

#### Mando gestión de regulación en cascada



Con este mando se puede acceder a los parámetros e información de funcionamiento de la bomba de calor. No es necesario para el funcionamiento de la bomba de calor, solo se requiere para trabajos de diagnóstico, mantenimiento o reparación.

#### Detector de fugas de refrigerante



Se instala dentro de la envolvente del equipo y detecta una posible fuga de gas refrigerante.

#### Amortiguador



Conjunto de 4 unidades para las bombas de calor PBM3-i y PBM4-i.

#### Filtro de malla



Filtro de 500 µ. Rango de temperaturas de trabajo -10°C a120°C.



		Detector de fugas de refrigerante		Amortiguador		Filtro de malla		
		PBM3-i	PBM4-i	PBM3-i 20-26 kW	PBM4-i y PBM3-i 33-40 kW	1 1/4"	1 1/2"	2"
Referencia	<b>7217746</b>	<b>7841700</b>	<b>7854446</b>	<b>7841692</b>	<b>7848648</b>	<b>7841694</b>	<b>7841695</b>	<b>7841696</b>
Precio	<b>614 €</b>	<b>615 €</b>	<b>615 €</b>	<b>181 €</b>	<b>177 €</b>	<b>74 €</b>	<b>88 €</b>	<b>133 €</b>

### Platinum BC Monobloc PBM2-i y PBMC-i

#### Control remoto



Control de los parámetros de la bomba de calor a distancia.

#### Placa interface ModBus



Placa para conexión vía ModBus con sistemas BMS.

#### Secuenciador cascada



Secuenciador para control de hasta 4 uds. en cascada.

#### Rejilla de protección PBM2-i y PBMC-i



Rejilla de protección de la batería de las unidades de:



				Rejilla de protección PBM2-i y PBMC-i		
				PBM2-i 30-50 kW	PBMC-i 20-25 kW	PBMC-i 30-42 kW
Referencia	<b>7777119</b>	<b>7777120</b>	<b>7777124</b>	<b>7777123</b>	<b>7780466</b>	<b>7780467</b>
Precio	<b>312 €</b>	<b>335 €</b>	<b>1.587 €</b>	<b>154 €</b>	<b>253 €</b>	<b>253 €</b>

### Platinum BC Monobloc PBM2/3/4-i

#### Control sistemas híbridos (master)



Este control se comunica con la bomba de calor y de este modo se puede gestionar el circuito de ACS y el circuito de climatización. En el caso de instalaciones de bombas de calor en cascada, este control gestiona la bomba de calor principal o máster. La bomba de calor máster puede estar produciendo ACS mientras que las secundarias pueden seguir dando servicio de climatización. Incluye el módulo de control, la sonda exterior QAC34, el mando TCX 10P THINK y 7 sondas de inmersión QAZ36 para montaje en vaina.

Referencia	<b>7807391</b>
Precio	<b>1.195 €</b>

#### Control sistemas híbridos (bombas de calor)



Control para bombas de calor secundarias en cascada. Incluye el módulo de control y 2 sondas de inmersión QAZ36 para montaje en vaina.

Referencia	<b>7807392</b>
Precio	<b>942 €</b>

## Depósitos de Inercia

### Depósitos de Inercia



Aptos para la instalación vertical y horizontal (mural, suelo y techo).  
Los modelos ASA 20-IN BC, ASA 30-IN L BC y ASA 40-IN L BC caben en un falso techo de 30 cm.

Fabricados en acero negro sin recubrimiento interno.  
Aislamiento externo de espuma rígida de poliuretano, exenta de CFC, con un espesor mínimo de 20 mm.  
Acabado exterior mediante lámina de aluminio grofado.

		ASA 20-IN L BC	ASA 30-IN L BC	ASA 30-IN BC	ASA 40-IN L BC	ASA 50-IN BC
Volumen	l	20	30	30	40	50
Presión máxima de servicio	bar	6	6	6	6	6
Rango de temperaturas de trabajo	°C	7 - 90	7 - 90	7 - 90	7 - 90	7 - 90
Clase de eficiencia energética		C	C	C	C	C
Referencia		<b>7695165</b>	<b>7723209</b>	<b>7695166</b>	<b>7723208</b>	<b>7782088</b>
Precio		<b>416 €</b>	<b>495 €</b>	<b>461 €</b>	<b>577 €</b>	<b>552 €</b>

#### Soportes

Referencia	<b>7695761</b>
Precio	<b>63 €</b>

#### Purgador Manual

Referencia	<b>7727159</b>
Precio	<b>28,4 €</b>

Ø (Diámetro)	mm	250	250	410	250	410
H (Altura Total)	mm	700	1.000	460	1.230	600
A	mm	175	175	145	175	171
E	mm	520	820	305	1050	441
G	mm	270	270	-	270	-
ef/ec/rf/rc		1"	1"	1"	1"	1"
P/V/t		1/2"	1/2"	1/2"	1/2"	1/2"

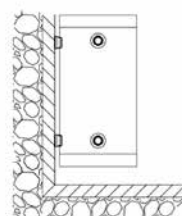
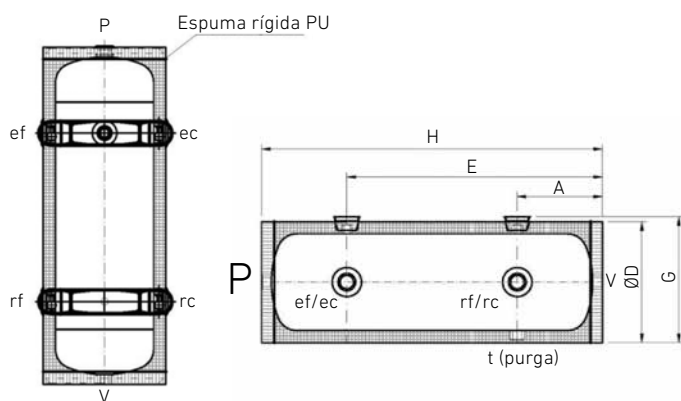

Vertical (mural)

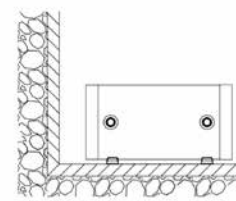

Horizontal (suelo)

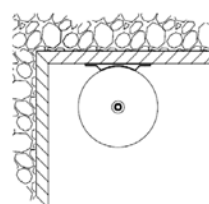

Horizontal (techo)  
Solo para ASA 20-IN BC



## Bomba de calor de media temperatura inverter BHP2-i

Bomba de calor monobloc Inverter para la producción de agua caliente/fría con compresor hermético rotativo tipo scroll con refrigerante R410A, ventilador axial, batería de condensación de cobre con aletas de aluminio, intercambiador de placas y válvula de expansión electrónica.

El control inverter del compresor hace que el arranque de este sea suave cosa que evita picos de consumo. Además evita arranques y paros del equipo lo que alarga su vida útil.

### Opcionales electrónica montados en máquina:

- Mando control remoto.
- Conexión BUS ModBus, Lonworks, BACNET MSTP o BACNEC TCP/IP.

		2017		2019		2021		2023	
		AF	AF/SSL	AF	AF/SSL	AF	AF/SSL	AF	AF/SSL
Pot. Calefacción (1)	kW	53,70	53,70	62,20	62,20	71,00	71,00	80,7	80,7
COP (1)		3,30	3,30	3,30	3,30	3,40	3,40	3,30	3,30
Clase Eficiencia Calefacción 35°C		A+	A+	A+	A+	A+	A+	A+	A+
Clase EUROVENT calefacción		A	A	A	A	A	A	A	A
Pot. Refrigeración (2)	kW	49,90	49,90	57,70	57,70	65,70	65,70	74,80	74,80
EER(2)		3,20	3,20	3,19	3,19	3,22	3,22	3,17	3,17
SEER(2)		4,17	4,17	4,20	4,20	4,19	4,19	4,21	4,21
Clase EUROVENT refrigeración		A	A	A	A	A	A	A	A
Temp. impulsión máx. Calefacción	°C	55	55	55	55	55	55	55	55
Temp. impulsión Mín. Refrigeración	°C	5	5	5	5	5	5	5	5
Tensión de alimentación	V	400	400	400	400	400	400	400	400
Intensidad máxima	A	45,0	45,0	45,0	45,0	54,0	54,0	54,0	54,0
Potencia acústica	dB(A)	81	76	83	78	84	79	84	79
Fluido frigorífico R410A	kg	14	14	16	16	18	19	22	25
Número de compresores		2	2	2	2	2	2	2	2
Número de circuitos frigoríficos		1	1	1	1	1	1	1	1
Peso (vacío)	kg	614	684	688	758	747	787	756	896
Largo	mm	2350	2350	2350	2350	2350	2350	2350	3550
Ancho	mm	1100	1100	1100	1100	1100	1100	1100	1100
Alto	mm	1920	1920	2220	2220	2220	2220	2220	1920

(1) Prestaciones según EN 14511, temperatura de impulsión 45°C y temperatura de ambiente 7°C

(2) Prestaciones según EN 14511, temperatura de impulsión 7°C y temperatura de ambiente 35°C

# 50-200 kW



**Opcionales circuito refrigerante montados en máquina:**

- Ventilador modulante.
- Ventilador modulante de alta presión (presión disponible entre 60 y 120 Pa), permite su instalación en interior.
- Manómetros de alta y baja presión.
- Válvulas de succión y de descarga del compresor.
- Tratamientos especiales para la batería de intercambio.
- Reja de protección para la batería de intercambio.
- Intercambiador recuperador de calor.

**Opcionales panel eléctrico montados en máquina:**

- Interruptor magnetotérmico.

**Opcionales hidráulicos montados en máquina:**

- Circulador.
- Circulador doble.
- Circulador modulante.
- Circulador doble modulante.
- Depósito de inercia.

**Se suministra de serie en un bulto aparte**

- Silent blocks para evitar la vibración.
- Detector de caudal.

También disponible con R452B a partir del mes de mayo.

**Versiones**

- /AF: Clase A EUROVENT
- /AF/SSL: Clase A EUROVENT - Bajo nivel sonoro

2027		2030		2035		2037		4048	4057
AF	AF/SSL	AF	AF/SSL	AF	AF/SSL	AF	AF/SSL	AF	AF
92,6	92,6	105	105	121	121	140	140	164	193
3,30	3,30	3,30	3,30	3,28	3,28	3,27	3,27	3,30	3,30
-	-	-	-	-	-	-	-	-	-
A	A	A	A	A	A	A	A	A	A
85,90	85,90	97,70	97,70	112	112	130	130	152	179
3,18	3,18	3,22	3,22	3,20	3,20	3,21	3,21	3,22	3,22
4,21	4,21	4,22	4,22	4,22	4,22	4,19	4,19	4,17	4,20
A	A	A	A	A	A	A	A	A	A
55	55	55	55	55	55	55	55	55	55
5	5	5	5	5	5	5	5	5	5
400	400	400	400	400	400	400	400	400	400
63,0	63,0	69,0	69,0	89,0	89,0	89,0	89,0	112,0	129,0
85	80	86	81	86	81	87	82	87	87
23	26	28	32	32	41	32	42	2 x 22	2 x 23
2	2	2	2	2	2	2	2	4	4
1	1	1	1	1	1	1	1	2	2
765	915	857	1007	1086	1366	1095	1395	1449	1494
2350	3550	3550	3550	3550	4700	3550	4700	4700	4700
1100	1100	1100	1100	1100	1100	1100	1100	1100	1100
2220	1920	1920	2220	2220	2220	2220	2220	2220	2220





## Bomba de calor de media temperatura BHP2

Bomba de calor monobloc para la producción de agua caliente/fría con compresor hermético rotativo tipo scroll con refrigerante R410A, ventilador axial, batería de condensación de cobre con aletas de aluminio, intercambiador de placas y válvula de expansión electrónica (vers. /A y /AF).

### Opcionales electrónica montados en máquina:

- Control arranque compresor.
- Mando control remoto.
- Conexión BUS ModBus.

### Opcionales panel eléctrico montados en máquina:

- Interruptor magnetotérmico.

	2018						2020					
	/S	/S/SSL	/A	/A/SSL	/AF	/AF/SSL	/S	/S/SSL	/A	/A/SSL	/AF	/AF/SSL
Pot. Calefacción (1) kW	54,10	54,10	55,70	55,70	55,40	55,40	61,80	61,80	63,60	63,60	64,10	64,10
COP (1)	3,13	3,13	3,30	3,30	3,30	3,30	3,15	3,15	3,26	3,26	3,30	3,30
Clase Eficiencia Calefacción 35°C	A+	A+	A+	A+	A+	A+	A+	A+	A+	A+	A+	A+
Clase EUROVENT calefacción	B	B	A	A	A	A	B	B	A	A	A	A
Pot. Refrigeración (2) kW	47,60	47,60	48,20	48,20	51,10	51,10	54,90	54,90	54,90	54,90	59,10	59,10
EER(2)	2,96	2,96	3,05	3,05	3,19	3,19	2,94	2,94	2,94	2,94	3,19	3,19
SEER(2)	3,80	3,80	3,95	3,95	4,11	4,11	3,80	3,80	3,84	3,84	4,15	4,15
Clase EUROVENT refrigeración	C	C	B	B	A	A	C	C	C	C	A	A
Temp. impulsión máx. Cal. °C	55	55	55	55	55	55	55	55	55	55	55	55
Temp. impulsión Mín. Refr. °C	5	5	5	5	5	5	5	5	5	5	5	5
Tensión de alimentación V	400	400	400	400	400	400	400	400	400	400	400	400
Intensidad máxima A	35,0	35,0	35,0	35,0	38,0	38,0	41,0	41,0	41,0	41,0	44,0	44,0
Potencia acústica dB(A)	84	80	80	76	81	76	84	80	83	76	84	76
Fluido frigorífico R410A kg	12	12	15	16	14	14	15	15	15	16	16	16
Número de compresores	2	2	2	2	2	2	2	2	2	2	2	2
Número de circuitos frigoríficos	1	1	1	1	1	1	1	1	1	1	1	1
Peso (vacío) kg	595	630	635	755	574	637	624	664	644	764	606	678
Largo mm	2350	2350	2350	2350	2350	2350	2350	2350	2350	2350	2350	2350
Ancho mm	1100	1100	1100	1100	1100	1100	1100	1100	1100	1100	1100	1100
Alto mm	1920	1920	1920	1920	1920	1920	1920	1920	1920	1920	2200	2200

	3036						3039					
	/S	/S/SSL	/A	/A/SSL	/AF	/AF/SSL	/S	/S/SSL	/A	/A/SSL	/AF	/AF/SSL
Pot. Calefacción (1) kW	106,00	106,00	109,00	109,00	109,00	109,00	120,00	120,00	124,00	124,00	124,00	124,00
COP (1)	3,17	3,17	3,27	3,27	3,35	3,35	3,12	3,12	3,33	3,33	3,29	3,29
Clase Eficiencia Calefacción 35°C	-	-	-	-	-	-	-	-	-	-	-	-
Clase EUROVENT calefacción	B	B	A	A	A	A	B	B	A	A	A	A
Pot. Refrigeración (2) kW	95,90	95,90	94,50	94,50	100,00	100,00	110,00	110,00	108,00	108,00	115,00	115,00
EER(2)	3,05	3,05	2,95	2,95	3,23	3,23	2,9	2,9	3,03	3,03	3,21	3,21
SEER(2)	3,82	3,82	3,86	3,86	4,16	4,16	3,81	3,81	3,97	3,97	4,19	4,19
Clase EUROVENT refrigeración	C	C	B	B	A	A	C	C	B	B	A	A
Temp. impulsión máx. Cal. °C	55	55	55	55	55	55	55	55	55	55	55	55
Temp. impulsión Mín. Refr. °C	5	5	5	5	5	5	5	5	5	5	5	5
Tensión de alimentación V	400	400	400	400	400	400	400	400	400	400	400	400
Intensidad máxima A	69,0	69,0	72,0	72,0	73,0	73,0	81,0	81,0	81,0	81,0	85,0	85,0
Potencia acústica dB(A)	88	85	84	79	85	80	89	85	87	82	86	80
Fluido frigorífico R410A kg	23	23	23	29	29	33	23	23	30	34	33	42
Número de compresores	3	3	3	3	3	3	3	3	3	3	3	3
Número de circuitos frigoríficos	1	1	1	1	1	1	1	1	1	1	1	1
Peso (vacío) kg	878	918	926	1186	836	992	927	1057	1076	1206	973	1284
Largo mm	2350	2350	2350	3550	3550	3550	2350	3550	3550	3550	3550	4700
Ancho mm	1100	1100	1100	1100	1100	1100	1100	1100	1100	1100	1100	1100
Alto mm	2220	2220	2220	2220	1920	2220	2220	2220	2220	2220	2220	2220

(1) Prestaciones según EN 14511, temperatura de impulsión 45°C y temperatura de ambiente 7°C

(2) Prestaciones según EN 14511, temperatura de impulsión 7°C y temperatura de ambiente 35°C

# 50-200 kW



### Opcionales hidráulicos montados en máquina:

- Circulador.
- Circulador doble.
- Depósito de inercia.

- Válvulas de succión y de descarga del compresor.
- Tratamientos especiales para la batería de intercambio.
- Reja de protección para la batería de intercambio.
- Intercambiador recuperador de calor.

### Versiones

/S: Eficiencia estándar/S/SSL: Eficiencia estándar - Bajo nivel sonoro  
 /A: Clase A EUROVENT en calefacción  
 /A/SSL: Clase A EUROVENT - Bajo nivel sonoro  
 /AF: Clase A EUROVENT en calefacción y refrigeración  
 /AF/SSL: Clase A EUROVENT en calefacción y refrigeración - Bajo nivel sonoro

### Opcionales circuito refrigerante montados en maquina:

- Ventilador modulante.
- Ventilador modulante de alta presión (presión disponible entre 60 y 120 Pa), permite su instalación en interior.
- Manómetros de alta y baja presión.

### Se suministra de serie en un bulto aparte

- Silent blocks para evitar la vibración.
- Detector de caudal.

También disponible con R452B a partir del mes de mayo.

2024						2026						2030					
/S	/S/SSL	/A	/A/SSL	/AF	/AF/SSL	/S	/S/SSL	/A	/A/SSL	/AF	/AF/SSL	/S	/S/SSL	/A	/A/SSL	/AF	/AF/SSL
71,40	71,40	71,40	71,40	72,90	72,90	80,30	80,30	81,60	81,60	83,10	83,10	90,40	90,40	94,20	94,20	95,30	95,30
3,09	3,09	3,28	3,28	3,31	3,31	3,16	3,16	3,34	3,34	3,27	3,27	3,14	3,14	3,34	3,34	3,31	3,31
A+	A+	A+	A+	A+	A+	A+	A+	A+	A+	A+	A+	-	-	-	-	-	-
B	B	A	A	A	A	B	B	A	A	A	A	B	B	A	A	A	A
63,50	63,50	62,50	62,50	67,20	67,20	72,90	72,90	71,90	71,90	76,60	76,60	83,40	83,40	82,30	82,30	87,90	87,90
2,91	2,91	3,02	3,02	3,22	3,22	2,91	2,91	3,02	3,02	3,22	3,22	2,96	2,96	2,89	2,89	3,18	3,18
3,83	3,83	3,96	3,96	4,14	4,14	3,8	3,8	3,97	3,97	4,13	4,13	3,84	3,84	3,92	3,92	4,13	4,13
C	C	B	B	A	A	C	C	B	B	A	A	C	C	C	C	A	A
55	55	55	55	55	55	55	55	55	55	55	55	55	55	55	55	55	55
5	5	5	5	5	5	5	5	5	5	5	5	5	5	5	5	5	5
400	400	400	400	400	400	400	400	400	400	400	400	400	400	400	400	400	400
48,0	48,0	48,0	48,0	51,0	51,0	54,0	54,0	54,0	54,0	57,0	57,0	65,0	65,0	65,0	65,0	68,0	68,0
88	84	83	79	84	79	88	84	83	79	84	79	88	84	83	78	84	79
15	15	16	17	18	19	15	15	19	20	22	25	17	17	19	20	23	26
2	2	2	2	2	2	2	2	2	2	2	2	2	2	2	2	2	2
1	1	1	1	1	1	1	1	1	1	1	1	1	1	1	1	1	1
663	713	693	773	625	697	682	732	760	870	679	781	791	831	807	877	728	830
2350	2350	2350	2350	2350	2350	2350	2350	2350	2350	2350	3550	2350	2350	2350	2350	2350	3550
1100	1100	1100	1100	1100	1100	1100	1100	1100	1100	1100	1100	1100	1100	1100	1100	1100	1100
1920	1920	1920	1920	2200	2200	1920	1920	2220	2220	2200	1920	2220	2220	2220	2220	2200	1920

3045						4052						4060			
/S	/S/SSL	/A	/A/SSL	/AF	/AF/SSL	/S	/S/SSL	/A	/A/SSL	/AF	/S	/A	/A/SSL	/AF	
135,00	135,00	142,00	142,00	144,00	144,00	154,00	154,00	163,00	163,00	169,00	187,00	197,00	197,00	198,00	
3,08	3,08	3,29	3,29	3,32	3,32	3,05	3,05	3,27	3,27	3,31	3,10	3,34	3,34	3,32	
-	-	-	-	-	-	-	-	-	-	-	-	-	-	-	
B	B	A	A	A	A	B	B	A	A	A	B	A	A	A	
127,00	127,00	125,00	125,00	133,00	133,00	147,00	147,00	139,00	139,00	156,00	178,00	161,00	161,00	183,00	
2,93	2,93	2,99	2,99	3,2	3,2	2,93	2,93	2,9	2,9	3,23	3,06	2,84	2,84	3,22	
3,86	3,86	4,02	4,02	4,1	4,1	3,89	3,89	3,87	3,87	4,1	3,95	3,88	3,88	4,12	
C	C	B	B	A	A	C	C	C	C	A	C	C	C	A	
55	55	55	55	55	55	55	55	55	55	55	55	55	55	55	
5	5	5	5	5	5	5	5	5	5	5	5	5	5	5	
400	400	400	400	400	400	400	400	400	400	400	400	400	400	400	
98,0	98,0	102,0	102,0	102,0	102,0	105,0	105,0	109,0	109,0	113,0	132,0	132,0	132,0	136,0	
89	85	87	82	87	80	90	86	88	83	87	90	89	85	87	
25	25	31	39	33	43	2 x 14	2 x 14	2 x 17	2 x 20,5	2 x 22	2 x 18	2 X 18	2 X 21,5	2 x 23	
3	3	3	3	3	3	4	4	4	4	4	4	4	4	4	
1	1	1	1	1	1	2	2	2	2	2	2	2	2	2	
1036	1226	1126	1426	1015	1312	1135	1285	1235	1545	1305	1374	1414	1604	1367	
2350	3550	3550	4700	3550	4700	3550	3550	3550	4700	4700	3550	3550	4700	4700	
1100	1100	1100	1100	1100	1100	1100	1100	1100	1100	1100	1100	1100	1100	1100	
2220	2220	2220	2220	2220	2220	2220	2220	2220	2220	2220	2220	2220	2220	2220	



## Bomba de calor para producción simultánea e independiente agua caliente y fría BHP2-P

Bomba de calor monobloc para la producción simultánea e independiente de agua caliente y fría para instalaciones a 4 tubos. Unidad con dos circuitos de refrigeración independientes, dotado cada uno de un compresor hermético rotativo tipo scroll con refrigerante R410A, ventilador axial, batería de condensación de cobre con aletas de aluminio, intercambiador de placas y válvula de expansión mecánica.

### Opcionales electrónica montados en máquina:

- Control arranque compresor.
- Mando control remoto.
- Conexión BUS ModBus, Lonworks, BACNET MSTP o BACNEC TCP/IP.
- Conexión control remoto 0-10 V.

		2018		2020		2024		2026		2030	
		/SSL	/SSL	/SSL	/SSL	/SSL	/SSL	/SSL	/SSL	/SSL	/SSL
Pot. Calefacción (1)	kW	52,20	52,20	59,70	59,70	67,00	67,00	75,50	75,50	86,00	86,00
COP (1)		3,26	3,26	3,19	3,19	3,16	3,16	3,23	3,23	3,25	3,25
Clase Eficiencia Calefacción 35°C		A+	A+	A+	A+	A+	A+	A+	A+	-	-
Pot. Refrigeración (2)	kW	48,60	48,60	55,90	55,90	63,20	63,20	72,20	72,20	81,80	81,80
EER(2)		2,89	2,89	2,90	2,90	2,89	2,89	2,96	2,96	2,93	2,93
Pot. Calefacción con Recuperación total (3)		64,90	64,90	73,90	73,90	82,50	82,50	94,10	94,10	109,00	109,00
Pot. Refrigeración con Recuperación total (3)		49,60	49,60	56,50	56,50	62,90	62,90	71,80	71,80	83,30	83,30
TER (3)		7,34	7,34	7,37	7,37	7,27	7,27	7,28	7,28	7,50	7,50
Temp. impulsión máx. Calefacción	°C	55	55	55	55	55	55	55	55	55	55
Temp. impulsión Mín. Refrigeración	°C	5	5	5	5	5	5	5	5	5	5
Tensión de alimentación	V	400	400	400	400	400	400	400	400	400	400
Intensidad máxima	A	40,0	40,0	46,0	46,0	54,0	54,0	59,0	59,0	66,0	66,0
Potencia acústica	dB(A)	81	76	82	77	82	77	83	78	83	78
Fluido frigorífico R410A	kg	15	18	16	18	16	18	18	22	19	23
Número de compresores		2	2	2	2	2	2	2	2	2	2
Número de circuitos frigoríficos		1	1	1	1	1	1	1	1	1	1
Peso (vacío)	kg	750	810	760	840	815	875	905	970	925	990
Largo	mm	2350	2350	2350	2350	2350	2350	2350	2350	2350	2350
Ancho	mm	1100	1100	1100	1100	1100	1100	1100	1100	1100	1100
Alto	mm	1920	1920	1920	1920	1920	1920	2220	2220	2220	2220

(1) Prestaciones según EN 14511, temperatura de impulsión 45°C y temperatura de ambiente 7°C

(2) Prestaciones según EN 14511, temperatura de impulsión 7°C y temperatura de ambiente 35°C

(3) Agua refrigeración a 7°C, agua calefacción a 45°C

# 50-200 kW



- Conexión control remoto 4-20 mA.
- Señal remoto activación segundo setpoint.
- Limitación de potencia de entrada digital.

**Opcionales panel eléctrico montados en máquina:**

- Interruptor magnetotérmico.

**Opcionales circuito refrigerante montados en maquina:**

- Ventilador modulante.
- Ventilador modulante de alta presión (presión disponible entre 60 y 120 Pa), permite su instalación en interior.
- Manómetros de alta y baja presión.

- Válvulas de succión y de descarga del compresor.
- Tratamientos especiales para la batería de intercambio.
- Reja de protección para la batería de intercambio.

**Opcionales hidráulicos montados en máquina:**

- Circulador.
- Circulador doble.
- Circulador modulante.
- Circulador doble modulante.
- Depósito de inercia.

**Se suministra de serie en un bulto aparte**

- Silent blocks para evitar la vibración.
- Detector de caudal.

También disponible con R452B a partir del mes de mayo.

**Versiones**  
/SSL: Bajo nivel sonoro

3036		3039		3045		2050		3060		3069	
	/SSL		/SSL		/SSL		/SSL		/SSL		/SSL
98,40	98,40	111,00	111,00	127,00	127,00	142,00	142,00	171,00	171,00	203,00	203,00
3,28	3,28	3,16	3,16	3,22	3,22	3,32	3,32	3,26	3,26	3,32	3,32
-	-	-	-	-	-	-	-	-	-	-	-
92,70	92,70	105,00	105,00	118,00	118,00	134,00	134,00	159,00	159,00	190,00	190,00
2,85	2,85	2,76	2,76	2,79	2,79	2,88	2,88	2,77	2,77	2,77	2,77
123,00	123,00	143,00	143,00	163,00	163,00	181,00	181,00	217,00	217,00	261,00	261,00
94,00	94,00	110,00	110,00	126,00	126,00	140,00	140,00	168,00	168,00	203,00	203,00
7,38	7,38	7,76	7,76	7,77	7,77	7,89	7,89	7,86	7,86	7,95	7,95
55	55	55	55	55	55	55	55	55	55	55	55
5	5	5	5	5	5	5	5	5	5	5	5
400	400	400	400	400	400	400	400	400	400	400	400
77,0	77,0	84,0	84,0	95,0	95,0	100,0	100,0	128,0	128,0	151,0	151,0
84	79	86	81	86	81	88	83	89	84	89	84
24	30	24	31	25	32	35	35	36	40	37	41
3	3	3	3	3	3	2	2	3	3	3	3
1	1	1	1	1	1	1	1	1	1	1	1
1030	1270	1055	1305	1085	1335	1295	1385	1500	1720	1545	1775
2350	3550	2350	3550	2350	3550	3550	3550	3550	4700	3550	4700
1100	1100	1100	1100	1100	1100	1100	1100	1100	1100	1100	1100
2220	2220	2220	2220	2220	2220	2220	2220	2220	2220	2220	2220



## Enfriadoras inverter BCH2-i

Enfriadora Inverter para la producción de agua fría con compresor hermético rotativo tipo scroll con refrigerante R410A, ventilador axial, batería de condensación de cobre con aletas de aluminio, intercambiador de placas y válvula de expansión electrónica.

El control inverter del compresor hace que el arranque de este sea suave cosa que evita picos de consumo. Además evita arranques y paros del equipo lo que alarga su vida útil.

### Opcionales electrónica montados en máquina:

- Mando control remoto.
- Conexión BUS ModBus, Lonworks, BACNET MSTP o BACNEC TCP/IP.

		2017		2019		2021		2023	
		/AF	AF/SSL	/AF	AF/SSL	/AF	AF/SSL	/AF	AF/SSL
Pot. Refrigeración (2)	kW	49,90	49,90	57,70	57,70	65,70	65,70	74,8	74,8
EER (2)		3,20	3,20	3,19	3,19	3,22	3,22	3,17	3,17
SEER (2)		4,17	4,17	4,20	4,20	4,19	4,19	4,21	4,21
Clase EUROVENT refrigeración		A	A	A	A	A	A	A	A
Temp. impulsión Mín. Refrigeración	°C	5	5	5	5	5	5	5	5
Tensión de alimentación	V	400	400	400	400	400	400	400	400
Intensidad máxima	A	45,0	45,0	45,0	45,0	54,0	54,0	54,0	54,0
Potencia acústica	dB(A)	81	76	83	78	84	79	84	79
Fluido frigorífico R410A	kg	10	10	13	13	13	14	18	21
Número de compresores		2	2	2	2	2	2	2	2
Número de circuitos frigoríficos		1	1	1	1	1	1	1	1
Peso (vacío)	kg	614	684	688	758	747	787	756	896
Largo	mm	2350	2350	2350	2350	2350	2350	2350	3550
Ancho	mm	1100	1100	1100	1100	1100	1100	1100	1100
Alto	mm	1920	1920	2220	2220	2220	2220	2220	1920

(1) Prestaciones según EN 14511, temperatura de impulsión 45°C y temperatura de ambiente 7°C

(2) Prestaciones según EN 14511, temperatura de impulsión 7°C y temperatura de ambiente 35°C

# 50-180 kW



### Opcionales circuito refrigerante montados en máquina:

- Evaporador tipo microcanal
- Ventilador modulante.
- Ventilador modulante de alta presión (presión disponible entre 60 y 120 Pa), permite su instalación en interior.
- Manómetros de alta y baja presión.
- Válvulas de succión y de descarga del compresor.
- Tratamientos especiales para la batería de intercambio.
- Reja de protección para la batería de intercambio.
- Intercambiador recuperador de calor.

### Opcionales panel eléctrico montados en máquina:

- Interruptor magnetotérmico.

### Opcionales hidráulicos montados en máquina:

- Circulador modulante.
- Circulador doble modulante.
- Depósito de inercia.

### Se suministra de serie en un bulto aparte

- Silent blocks para evitar la vibración.
- Detector de caudal.

#### Versiones

/AF: Clase A EUROVENT

/AF/SSL: Clase A EUROVENT - Bajo nivel sonoro

2027		2030		2035		2037		4048	4057
/AF	AF/SSL	/AF	AF/SSL	/AF	AF/SSL	/AF	AF/SSL	/AF	/AF
85,9	85,9	97,7	97,7	112	112	130	130	152	179
3,18	3,18	3,22	3,22	3,2	3,2	3,21	3,21	3,22	3,22
4,21	4,21	4,22	4,22	4,22	4,22	4,19	4,19	4,17	4,2
A	A	A	A	A	A	A	A	A	A
5	5	5	5	5	5	5	5	5	5
400	400	400	400	400	400	400	400	400	400
63,0	63,0	69,0	69,0	89,0	89,0	89,0	89,0	112,0	129,0
85	80	86	81	86	81	87	82	87	87
19	22	22	27	27	36	27	37	2 x 18	2 x 19
2	2	2	2	2	2	2	2	4	4
1	1	1	1	1	1	1	1	2	2
765	915	857	1007	1086	1366	1095	1395	1449	1494
2350	3550	3550	3550	3550	4700	3550	4700	4700	4700
1100	1100	1100	1100	1100	1100	1100	1100	1100	1100
2220	1920	1920	2220	2220	2220	2220	2220	2220	2220





## Enfriadoras BCH2

Enfriadoras para la producción de agua fría con compresor hermético rotativo tipo scroll con refrigerante R410A, ventilador axial, batería de condensación de cobre con aletas de aluminio, intercambiador de placas y válvula de expansión electrónica (vers. /AF y /AF/SSL).

### Opcionales electrónica montados en máquina:

- Control arranque compresor.
- Mando control remoto.
- Conexión BUS ModBus.

### Opcionales panel eléctrico montados en máquina:

- Interruptor magnetotérmico.

		2018				2020			
		/S	/S/SSL	/AF	/AF/SSL	/S	/S/SSL	/AF	/AF/SSL
Pot. Refrigeración (2)	kW	47,60	47,60	51,10	51,10	54,90	54,90	59,10	59,10
EER(2)		2,96	2,96	3,19	3,19	2,94	2,94	3,19	3,19
SEER(2)		3,80	3,80	4,11	4,11	3,80	3,80	4,15	4,15
Clase EUROVENT refrigeración		C	C	A	A	C	C	A	A
Temp. impulsión Mín. Refrigeración	°C	5	5	5	5	5	5	5	5
Tensión de alimentación	V	400	400	400	400	400	400	400	400
Intensidad máxima	A	35,0	35,0	38,0	38,0	41,0	41,0	44,0	44,0
Potencia acústica	dB(A)	84	80	81	76	84	80	84	76
Fluido frigorífico R410A	kg	12	12	10	10	14	14	13	13
Número de compresores		2	2	2	2	2	2	2	2
Número de circuitos frigoríficos		1	1	1	1	1	1	1	1
Peso (vacío)	kg	595	630	574	637	624	664	606	678
Largo	mm	2350	2350	2350	2350	2350	2350	2350	2350
Ancho	mm	1100	1100	1100	1100	1100	1100	1100	1100
Alto	mm	1920	1920	1920	1920	1920	1920	2200	2200

		3036				3039			
		/S	/S/SSL	/AF	/AF/SSL	/S	/S/SSL	/AF	/AF/SSL
Pot. Refrigeración (2)	kW	95,90	95,90	100,00	100,00	110,00	110,00	115,00	115,00
EER(2)		3,05	3,05	3,23	3,23	2,9	2,9	3,21	3,21
SEER(2)		3,82	3,82	4,16	4,16	3,81	3,81	4,19	4,19
Clase EUROVENT refrigeración		C	C	A	A	C	C	A	A
Temp. impulsión Mín. Refrigeración	°C	5	5	5	5	5	5	5	5
Tensión de alimentación	V	400	400	400	400	400	400	400	400
Intensidad máxima	A	69,0	69,0	73,0	73,0	81,0	81,0	85,0	85,0
Potencia acústica	dB(A)	88	85	85	80	89	85	86	80
Fluido frigorífico R410A	kg	24	24	23	28	24	27	28	37
Número de compresores		3	3	3	3	3	3	3	3
Número de circuitos frigoríficos		1	1	1	1	1	1	1	1
Peso (vacío)	kg	878	918	836	992	927	1057	973	1284
Largo	mm	2350	2350	3550	3550	2350	3550	3550	4700
Ancho	mm	1100	1100	1100	1100	1100	1100	1100	1100
Alto	mm	2220	2220	1920	2220	2220	2220	2220	2220

(1) Prestaciones según EN 14511, temperatura de impulsión 45°C y temperatura de ambiente 7°C

(2) Prestaciones según EN 14511, temperatura de impulsión 7°C y temperatura de ambiente 35°C

# 50-180 kW



**Opcionales hidráulicos montados en máquina:**

- Circulador.
- Circulador doble.
- Depósito de inercia.

- Tratamientos especiales para la batería de intercambio.
- Reja de protección para la batería de intercambio.
- Intercambiador recuperador de calor.

**Opcionales circuito refrigerante montados en maquina:**

- Ventilador modulante.
- Ventilador modulante de alta presión (presión disponible entre 60 y 120 Pa), permite su instalación en interior.
- Manómetros de alta y baja presión.
- Válvulas de succión y de descarga del compresor.

**Se suministra de serie en un bulto aparte**

- Silent blocks para evitar la vibración.
- Detector de caudal.

**Versiones**

/S: Eficiencia estándar/S/SSL: Eficiencia estándar - Bajo nivel sonoro  
 /AF: Clase A EUROVENT en calefacción y refrigeración  
 /AF/SSL: Clase A EUROVENT en calefacción y refrigeración - Bajo nivel sonoro

2024				2026				2030			
/S	/S/SSL	/AF	/AF/SSL	/S	/S/SSL	/AF	/AF/SSL	/S	/S/SSL	/AF	/AF/SSL
63,50	63,50	67,20	67,20	72,90	72,90	76,60	76,60	83,40	83,40	87,90	87,90
2,91	2,91	3,22	3,22	2,91	2,91	3,22	3,22	2,96	2,96	3,18	3,18
3,83	3,83	4,14	4,14	3,8	3,8	4,13	4,13	3,84	3,84	4,13	4,13
C	C	A	A	C	C	A	A	C	C	A	A
5	5	5	5	5	5	5	5	5	5	5	5
400	400	400	400	400	400	400	400	400	400	400	400
48,0	48,0	51,0	51,0	54,0	54,0	57,0	57,0	65,0	65,0	68,0	68,0
88	84	84	79	88	84	84	79	88	84	84	79
14	17	13	14	14	17	18	21	18	24	19	22
2	2	2	2	2	2	2	2	2	2	2	2
1	1	1	1	1	1	1	1	1	1	1	1
663	713	625	697	682	732	679	781	791	831	728	830
2350	2350	2350	2350	2350	2350	2350	3550	2350	2350	2350	3550
1100	1100	1100	1100	1100	1100	1100	1100	1100	1100	1100	1100
1920	1920	2200	2200	1920	1920	2200	1920	2220	2220	2200	1920

3045				4052			4060	
/S	/S/SSL	/AF	/AF/SSL	/S	/S/SSL	/AF	/S	/AF
127,00	127,00	133,00	133,00	147,00	147,00	156,00	178,00	183,00
2,93	2,93	3,2	3,2	2,93	2,93	3,23	3,06	3,22
3,86	3,86	4,1	4,1	3,89	3,89	4,1	3,95	4,12
C	C	A	A	C	C	A	C	A
5	5	5	5	5	5	5	5	5
400	400	400	400	400	400	400	400	400
98,0	98,0	102,0	102,0	105,0	105,0	113,0	132,0	136,0
89	85	87	80	90	86	87	90	87
26	31	28	38	2 x 14	2 x 16	2 x 18	2 x 18	2 x 19
3	3	3	3	4	4	4	4	4
1	1	1	1	2	2	2	2	2
1036	1226	1015	1312	1135	1285	1305	1374	1367
2350	3550	3550	4700	3550	3550	4700	3550	4700
1100	1100	1100	1100	1100	1100	1100	1100	1100
2220	2220	2220	2220	2220	2220	2220	2220	2220



## BC ACS 100/150 IN



**Compacta:** las unidades BC ACS 100 y 150 litros se caracterizan por sus dimensiones reducidas, ideal para la sustitución de termos eléctricos.

**Muy silenciosa:** bomba de calor muy silenciosa, con un nivel de potencia acústica de 50 dB.

**Alta eficiencia:** tienen un rendimiento muy elevado, que permite conseguir ahorros muy importan-

tes respecto a otros equipos de generación de agua caliente sanitaria.

**Confort:** la bomba de calor puede calentar el agua hasta 60°C. El equipo incluye una resistencia eléctrica de 1,5 kW que puede ser activada para acelerar la producción de ACS, y permite alcanzar una temperatura de hasta 70°C para el tratamiento antilegionela.

**Posibilidad de conducir el aire de entrada y de salida de la bomba de calor:** Dispone de conexiones de Ø 125 mm para conducir la aspiración y/o la extracción de aire de la bomba de calor.

Refrigerante R513A con un PCA de 631.

		100	150
Volumen Acumulador	l	98	143
SCOP en ACS, aire a 14°C (clima cálido) (1)		3,4	3,4
SCOP en ACS, aire a 7°C (clima medio) (1)		2,8	2,8
COP a 20°C ambiente (2)		3,7	3,9
COP a 15°C ambiente (2)		3,4	3,4
Presión máxima	bar	8	8
Clase de eficiencia en ACS/Eficiencia energética (14-55 °C) (3)		A++/142	A++/142
Clase de eficiencia en ACS/Eficiencia energética (7-55 °C) (3)		A+/120	A+/116
Perfil de demanda (3)		M	L
Tiempo de carga (14-55 °C) (2)		5 h 54 min	8 h 16 min
Tiempo de carga (7-55 °C) (2)		7 h 4 min	9 h 8 min
Potencia BC en ACS con 20°C de aire (2)	W	930	920
Potencia BC en ACS con 14°C de aire (2)	W	790	800
Volumen máximo de agua mezclada a 40°C (A7/W55)	l	135	178
Consumo eléctrico medio	W	560	560
Tensión de alimentación	V	230~	230~
Potencia acústica	dB(A)	50	50
Long. Máx. conexión aire Ø125mm	m	8 (aspiración) + 8 (extracción)	8 (aspiración) + 8 (extracción)
Peso en vacío	kg	56	71
Referencia		<b>7824167</b>	<b>7824168</b>
Precio		<b>2.133 €</b>	<b>2.241 €</b>

(1) Según norma EN 16147:2017 tomando el aire del exterior.

(2) Según norma EN 16147:2017 tomando el aire del interior.

(3) Según norma (EU) N°812/2013.

Juego de manguitos dieléctricos y válvula de seguridad incluidos.

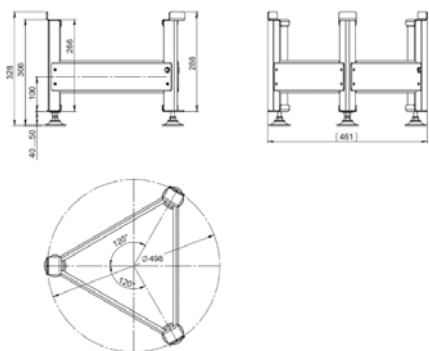

Trípode para BC ACS 150 IN

Referencia **7849939** Precio **231 €**

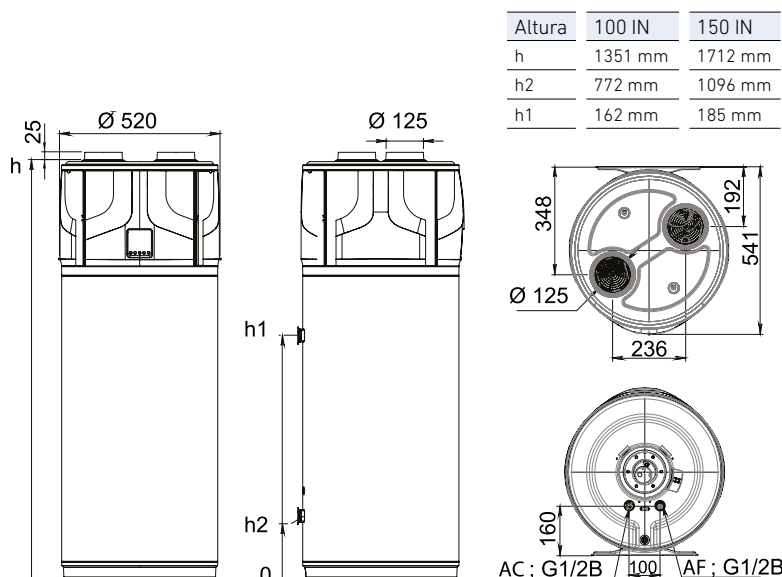

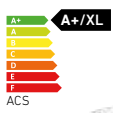

# BC ACS 200/300 iR290



**Refrigerante natural:** Las unidades utilizan como refrigerante el R290, un refrigerante natural que no afecta al calentamiento del planeta.

**Alta eficiencia:** las bombas de calor BC ACS 200/300 iR290 tienen un rendimiento muy elevado, con un COP de hasta 3,63, que permite conseguir ahorros muy importantes respecto a otros equipos de generación de agua caliente sanitaria.

**Confort:** la bomba de calor puede calentar el agua hasta 65°C. Además el equipo incluye una resistencia eléctrica de 1,8 kW que puede ser activada para calentar de manera más rápida el agua del acumulador, y permite alcanzar una temperatura de hasta 75°C para el tratamiento antilegionela.

**Robustez, durabilidad y fiabilidad:** el acumulador está fabricado en acero esmaltado, e incorpora protección catódica electrónica para evitar la corrosión de éste.

**Energía solar:** los modelos BC ACS 300/200 1E disponen de un serpentín para conectar directamente la instalación de energía solar, o incluso el apoyo de una caldera para calentar rápidamente el depósito.

**Posibilidad de conducir el aire de entrada y de salida de la bomba de calor:** se puede conectar con un conducto de Ø 160 mm para conducir la aspiración y/o la extracción de aire de la bomba de calor.

	BC ACS IN		BC ACS 1E		
	200	300	200	300	
Volumen Acumulador	l	196	251	188	243
SCOP en ACS, aire a 14°C (clima cálido) (1)		3,34	3,83	3,56	3,70
SCOP en ACS, aire a 7°C (clima medio) (1)		3,09	3,48	3,15	3,28
COP a 15°C ambiente (2)		3,25	3,63	3,33	3,54
Clase de eficiencia en ACS/Perfil de demanda		A+/L	A+/XL	A+/L	A+/XL
Tiempo de carga (10-55 °C) a 15°C ambiente		6 h 6 min	8 h 8 min	5 h 52 min	7 h 58 min
Potencia BC en ACS con 15°C de aire	W	1.455	1.450	1.478	1.410
Consumo eléctrico medio	W	560	560	560	560
Tensión de alimentación	V	230~	230~	230~	230~
Potencia acústica	dB(A)	49	49	49	49
Volumen máximo de agua mezclada a 40°C (A7/W55)	l	254	338	249	320
Superficie serpentín	m <sup>2</sup>	-	-	0,93	0,93
Long. Máx. conexión aire Ø160mm	m	10 (aspiración) + 10 (extracción)	10 (aspiración) + 10 (extracción)	10 (aspiración) + 10 (extracción)	10 (aspiración) + 10 (extracción)
Refrigerante R290	kg	0,15	0,15	0,15	0,15
Peso en vacío	kg	88	99	102	113
Referencia		<b>7785384</b>	<b>7785395</b>	<b>7785394</b>	<b>7785396</b>
Precio		<b>3.074 €</b>	<b>3.197 €</b>	<b>3.300 €</b>	<b>3.426 €</b>

(1) Según norma EN 16147:2017 tomando el aire del exterior.  
 (2) Según norma EN 16147:2017 tomando el aire del interior.

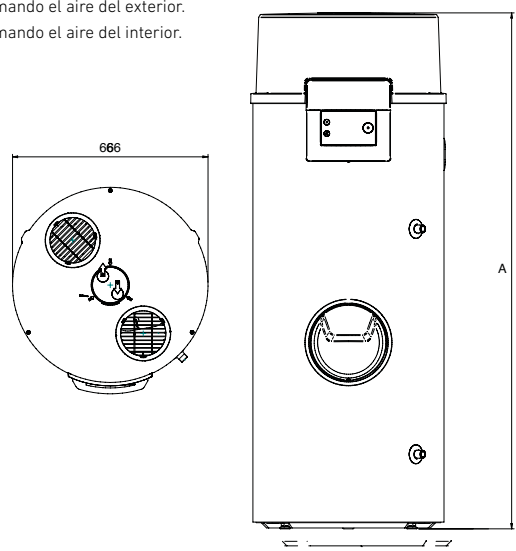

Codo + tramo de un metro de 160 mm (fabricado en EPP, fácil de instalar, reduce el nivel sonoro)

Referencia	<b>7789239</b>	Precio	<b>144 €</b>
------------	----------------	--------	--------------



	BC ACS 200 IN	BC ACS 300 IN	BC ACS 200 1E	BC ACS 300 1E
A (Altura)	1528 mm	1760 mm	1528 mm	1760 mm

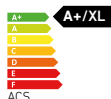

## BC ACS Split



**Alta eficiencia:** las bombas de calor BC ACS 150/200/300 Split tienen un rendimiento muy elevado, que permite conseguir ahorros muy importantes respecto a otros equipos de generación de agua caliente sanitaria.

**Confort:** la bomba de calor puede calentar el agua hasta 65°C. Además, el equipo incluye una resistencia eléctrica de 2,4 kW para

los modelos 200/300 y de 1,6 kW para el modelo de 150 que puede ser activada para calentar de manera más rápida el agua del acumulador, permitiendo alcanzar una temperatura de hasta 70°C para el tratamiento antilegionela.

**Robustez, durabilidad y fiabilidad:** el acumulador está fabricado en acero esmaltado, e incorpora ánodo de magnesio para evitar la corrosión de éste.

**Optimización del espacio:** los dos módulos separados permiten ubicar la unidad interior en lugares cerrados y reducidos, aprovechando el espacio habitable, y evitando el ruido producido por el compresor porque se encuentra integrado en la unidad exterior.

### BC ACS Split

		150	200	300
Volumen Acumulador	l	150	215	270
Instalación		Mural	Vertical	Vertical
SCOP en ACS, aire a 14°C (clima cálido) (1)		3,82	3,99	3,93
SCOP en ACS, aire a 7°C (clima medio) (1)		3,26	3,30	3,33
Clase eficiencia Energetica ACS/Perfil demanda		A+/L	A+/L	A+/XL
Tiempo de carga (15-55 °C) a 7°C ambiente	h	4	5,5	7,1
Potencia BC EN ACS con 7° de aire	W	1.750	1.750	1.750
Consumo eléctrico medio	W	900	900	900
Potencia resistencia eléctrica apoyo		1.600	2.400	2.400
Tensión de alimentación		230 ~	230 ~	230 ~
Potencia acústica unidad exterior	dB(A)	59	57	57
Potencia acústica unidad interior	dB(A)	15	17	17
Conexiones frigoríficas (Líquido-Gas)		1/4" - 3/8"	1/4" - 3/8"	1/4" - 3/8"
Longitud conexión frigorífica (mín/máx)	m	2 / 20	2 / 20	2 / 20
Diferencia máx. altura entre módulos	m	10	10	10
Peso unidad exterior	kg	33	33	33
Peso unidad interior en vacío	kg	60,5	70	82
Conjunto	Referencia	<b>7686803</b>	<b>7629719</b>	<b>7629720</b>
	Precio	<b>2.770 €</b>	<b>2.824 €</b>	<b>2.942 €</b>
Unidad Interior (Depósito)	Referencia	<b>7673680</b>	<b>7629503</b>	<b>7629504</b>
	Precio	<b>1.596 €</b>	<b>1.650 €</b>	<b>1.768 €</b>
Unidad Exterior	Referencia	<b>7788308</b>	<b>7788308</b>	<b>7788308</b>
	Precio	<b>1.174 €</b>	<b>1.174 €</b>	<b>1.174 €</b>
Protección catódica electrónica				
Referencia		<b>7713456</b>		
Precio		<b>228 €</b>		

(1) Según norma EN 16147:2017.

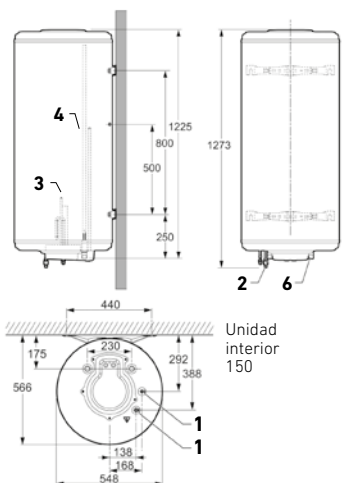

1. Conexiones frigoríficas 1/4" 3/8"
2. Salida de agua caliente sanitaria G 3/4"
3. Ánodo de magnesio
4. Resistencia calefactora
5. Termostato de seguridad
6. Entrada de agua fría sanitaria G 3/4"
7. Pies ajustables

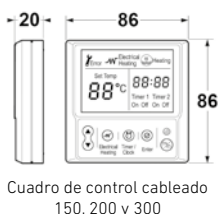

Dimensiones (mm)	200 Split	300 Split
A Ancho	610	610
B Profundidad	672	672
C Altura	1377	1690
D Altura a conexión de agua fría	92	92
E Altura a conexión de agua caliente	1065	1378
F Altura a conex. de refrigeración	1328	1641
G Altura a conexión de resistencia	825	825

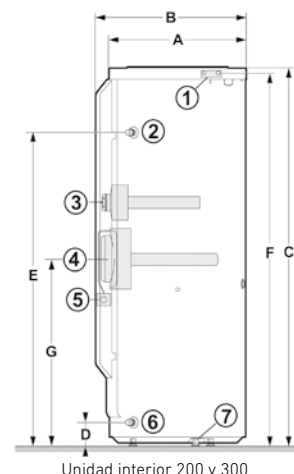
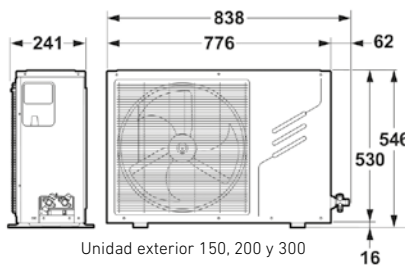

## Argenta Hybrid



**Fácil instalación de un sistema híbrido de caldera Argenta más bomba de calor, con gestión tanto de frío como de calor como de ACS** (acumulador integrado de 180 litros).

**Mínimo espacio:** la caldera queda integrada en la parte superior de la bomba de calor, ocupando exactamente el mismo espacio que una caldera con acumulador.

**Regulación electrónica:** permite el control sobre el conjunto de la instalación, haciendo funcionar y parar la caldera y la bomba de calor en función del coste de la energía en cada momento.

**Instalación de alta eficiencia:** la combinación de caldera y bomba de calor permite conseguir ahorros económicos muy importantes en las instalaciones de calefacción.

**Ideal para instalaciones existentes con radiadores:** Para climas fríos (donde son frecuentes temperaturas exteriores inferiores a 3 °C) y temperaturas de ida superiores a 50 °C. Cuando el COP de la bomba de calor híbrida desciende se compensa con el funcionamiento de la caldera de apoyo.

		11/24	11/32	16/24	16/32
Potencia en Calefacción (1)	kW	11,39	11,39	14,65	14,65
COP (1)		4,65	4,65	4,22	4,22
Potencia eléctrica (1)	kWe	2,45	2,45	3,47	3,47
Intensidad nominal (1)	A	11,41	11,41	16,17	16,17
Potencia en frío (2)	kW	11,16	11,16	14,46	14,46
EER (2)		4,75	4,75	3,96	3,96
Potencia eléctrica (2)	kWe	2,35	2,35	3,65	3,65
Intensidad nominal (2)	A	11,05	11,05	17,15	17,15
Tensión de alimentación	V	230 ~	230 ~	230 ~	230 ~
Clase de Eficiencia en Calefacción		A++	A++	A++	A++
Clase de Eficiencia en ACS/Perfil dem.		A/L	A/L	A/L	A/L
Peso unidad exterior	kg	118	118	118	118
Peso unidad interior	kg	132	132	132	132
Modelo Caldera		Argenta 24 GT Condens	Argenta 32 GT Condens	Argenta 24 GT Condens	Argenta 32 GT Condens
Pot. en calef. caldera (3)	kW	24,3	32,0	24,3	32,0
Rendimiento (4)	%	100,9	99,9	100,9	100,9
Peso caldera	kg	217	245	217	245
Conjunto	Referencia	<b>7222772</b>	<b>7222773</b>	<b>7222774</b>	<b>7222775</b>
	Precio	<b>13.913 €</b>	<b>14.059 €</b>	<b>15.773 €</b>	<b>15.919 €</b>
Unidad interior BC	Referencia	<b>7623178</b>	<b>7623178</b>	<b>7623178</b>	<b>7623178</b>
	Precio	<b>4.771 €</b>	<b>4.771 €</b>	<b>4.771 €</b>	<b>4.771 €</b>
Unidad exterior BC	Referencia	<b>7609927</b>	<b>7609927</b>	<b>7609929</b>	<b>7609929</b>
	Precio	<b>5.010 €</b>	<b>5.010 €</b>	<b>6.870 €</b>	<b>6.870 €</b>
Caldera	Referencia	<b>7620615</b>	<b>7621300</b>	<b>7620615</b>	<b>7621300</b>
	Precio	<b>3.892 €</b>	<b>4.038 €</b>	<b>3.892 €</b>	<b>4.038 €</b>
Kit conexión BC - caldera	Referencia	<b>7621388</b>	<b>7621388</b>	<b>7621388</b>	<b>7621388</b>
	Precio	<b>240 €</b>	<b>240 €</b>	<b>240 €</b>	<b>240 €</b>

(1) Temperatura del aire exterior +7°C, Temp. del agua de salida +35°C. Prestaciones según EN 14511-2.

(2) Modo de enfriamiento: Temperatura del aire exterior + 35°C, Temp. del agua de salida +18°C. Prestaciones según EN 14511-2.

(3) Potencia térmica nominal 50/30°C.

(4) Rendimiento con carga parcial del 30% 50/30°C.

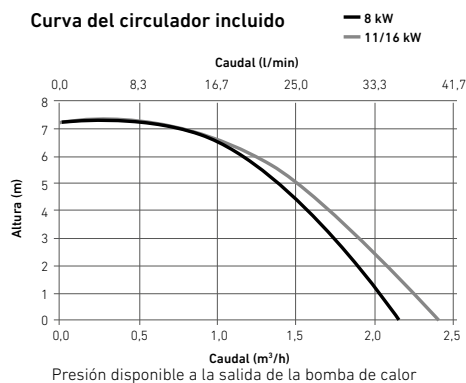

	24	32
A	961	1.083

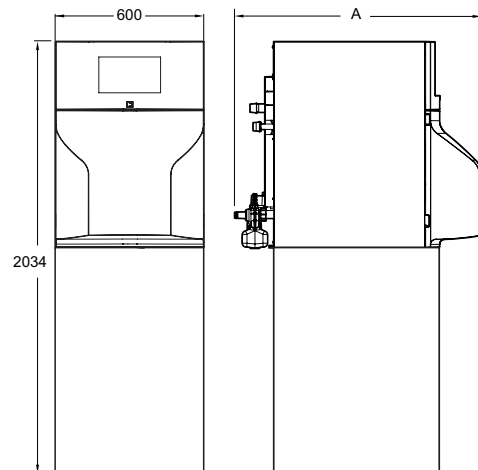



## Calderas de gas



**BAXI**  
CLIMATIZACIÓN

<b>TABLA RESUMEN CALDERAS MURALES DE GAS</b>		60
<hr/>		
<b>CALDERAS MURALES DE CONDENSACIÓN A GAS</b>	Platinum iPlus	62
	Platinum Plus	64
	Platinum Compact ECO	65
	Neodens Plus ECO	66
	Neodens Lite	67
<hr/>		
<b>CALDERAS DE PIE DE CONDENSACIÓN A GAS</b>	Platinum GTF	68
<hr/>		
<b>ACCESORIOS</b>	Accesorios de evacuación	70
	Accesorios hidráulicos	73



PLATINUM  
iPLUS

PLATINUM  
MAX iPLUS

PLATINUM  
iPLUS

PLATINUM  
COMBI iPLUS

Modelos	24/24F	30/30F	35/35F	24 AF	28 AF	32 AF	24 AIFM	28 AIFM	32 AIFM
Servicios	Calefacción y ACS instantánea			Calefacción y ACS con acumulador externo opcional			Calefacción y ACS con acumulador incorporado de 80 litros		
Clase de Eficiencia en Calefacción	A (**)	A (**)	A (**)	A (**)	A (**)	A (**)	A (**)	A (**)	A (**)
Clase de Eficiencia en ACS	A	A	A	-	-	-	A	A	A
Perfil de demanda en ACS	XL	XL	XXL	-	-	-	XL	XL	XL
Potencia térmica nominal. Calefacción 80/60°C (kW)	20,0	24,0	32,0	24,0	28,0	32,0	24,0	28,0	32,0
Potencia térmica nominal. Calefacción 50/30°C (kW)	21,6	26,1	34,9	26,1	30,6	34,9	26,1	30,6	34,9
Potencia térmica reducida. Calefacción 80/60°C (kW)	2,4	3,0	3,5	2,8	3,2	3,5	2,8	3,2	3,5
Potencia térmica nominal ACS (kW)	24,0	30,0	35,0	-	-	-	28,0	32,0	35,0
Producción instantánea en ACS ΔT = 25°C (l/min)	13,8	17,2	20,1	-	-	-	16,1	18,4	20,1
Ratio máximo de modulación	1:10			1:10			1:10		
(*) Necesidades de ACS	Nº personas	Confort							
Vivienda de < 70 m <sup>2</sup>	Desde	Estándar	<b>X</b>						
	Hasta	Ideal		<b>X</b>					
Vivienda de 70 a 120 m <sup>2</sup>	Hasta	Estándar	<b>X</b>						
	Desde	Ideal		<b>X</b>					
Vivienda de 120 a 200 m <sup>2</sup>	Hasta	Estándar		<b>X</b>					
	Desde	Ideal			<b>X</b> <sup>(1)</sup>				
Vivienda de 200 a 280 m <sup>2</sup>	Hasta	Estándar			<b>X</b> <sup>(1)</sup>		<b>X</b>		
	Desde	Ideal						<b>X</b>	
Vivienda de 280 a 320 m <sup>2</sup>	Hasta	Estándar				<b>X</b> <sup>(1)</sup>			<b>X</b>
	Desde	Ideal					<b>X</b> <sup>(2)</sup>		<b>X</b>
Vivienda de 280 a 320 m <sup>2</sup>	Hasta	Estándar				<b>X</b> <sup>(2)</sup>			
	Desde	Ideal					<b>X</b> <sup>(3)</sup>		
Página nº	62	62	62	63	63	63	63	63	63

- (1) Más acumulador 100 litros
- (2) Más acumulador 150 litros
- (3) Más acumulador 200 litros

Dimensiones (mm)

Legenda:

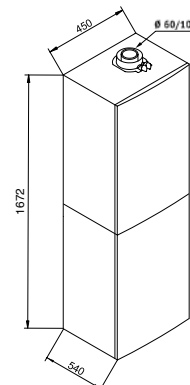
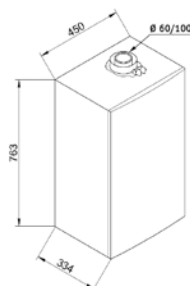
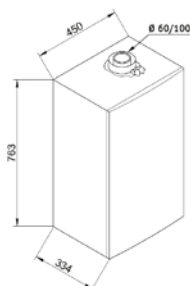

(\*) La información de las necesidades de ACS indicadas en esta tabla son de carácter orientativo y sujetas, en última instancia, a las necesidades finales del usuario quién, con la ayuda de un instalador o profesional cualificado, deberá escoger la caldera que más le convenga.

(\*\*) A+, máxima eficiencia energética: La clasificación energética en calefacción de las calderas indicadas se incrementa a A+ al combinarse con un termostato modulante y una sonda exterior. Adicionalmente, esto conlleva un mayor confort.



PLATINUM PLUS			PLATINUM COMPACT ECO		NEODENS PLUS ECO			NEODENS LITE		
PLATINUM MAX PLUS	PLATINUM DUO PLUS		PLATINUM COMPACT ECO		NEODENS PLUS ECO			NEODENS LITE		
40/40F	24 AIFM	33 AIFM	26/26F	30/30F	24/24F	28/28F	33/33F	24/24F	28/28F	24 AF
Calefacción y ACS instantánea	Calefacción y ACS con acumulador incorporado de 40 l.		Calefacción y ACS instantánea		Calefacción y ACS instantánea			Calefacción y ACS instantánea Calefacción y ACS con acumulador externo opcional (24F)		
A	A (**)	A (**)	A (**)	A (**)	A (**)	A	A	A (**)	A (**)	A (**)
B	A	A	A	A	A	A	A	A	A	-
XXL	XL	XL	XL	XL	XL	XL	XL	XL	XL	-
32,0	16,0	24,0	20,0	24,0	20,0	32,0	32,0	20,0	24,0	24,0
34,9	17,4	26,1	21,8	26,1	21,8	34,8	34,8	21,8	26,1	26,1
4,0	2,4	3,3	3,8	3,8	3,4	4,0	4,0	4,8	5,8	5,8
40,0	24,0	33,0	26,0	29,0	24,0	28,0	40,0	24,0	28,0	-
22,9	13,8	18,9	14,9	16,6	13,8	22,9	22,9	13,8	16,1	-
1:10	1:10		1:7		1:7			1:5		
			<b>X</b>		<b>X</b>			<b>X</b>		
				<b>X</b>		<b>X</b>			<b>X</b>	
			<b>X</b>		<b>X</b>			<b>X</b>		
				<b>X</b>		<b>X</b>			<b>X</b>	
				<b>X</b>		<b>X</b>			<b>X</b>	
	<b>X</b>						<b>X</b>			
				<b>X</b>		<b>X</b>			<b>X</b>	
	<b>X</b>						<b>X</b>			<b>X<sup>(1)</sup></b>
	<b>X</b>						<b>X</b>			<b>X<sup>(1)</sup></b>
<b>X</b>		<b>X</b>								
<b>X</b>		<b>X</b>								
64	64	64	65	65	66	66	66	67	67	67

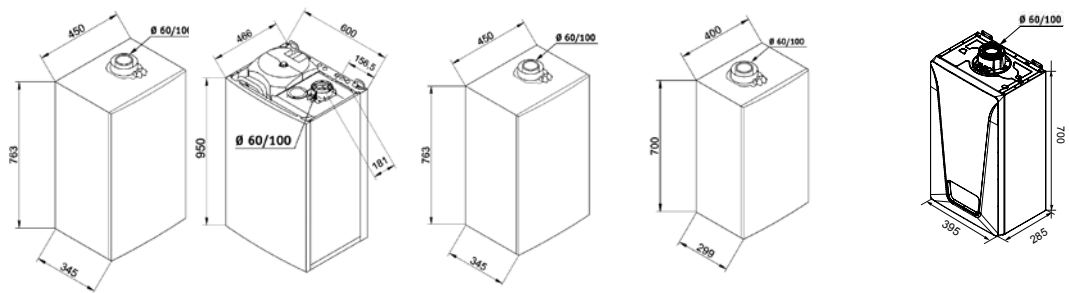



## Platinum iPlus

**Conectividad:** la gama Platinum iPlus se suministra con el termostato Wi-Fi BAXI Connect TXM o el inalámbrico RXM, permitiendo el control de la calefacción mediante App.

**Mayor sostenibilidad con el Hydrogen Ready:** pueden trabajar con una mezcla de gas natural y hasta un 20% de hidrógeno para contribuir así en la reducción de emisiones CO2. Compatibles con biometano (gas renovable).

**Amplia gama de modelos:** calderas estancas con versiones mixtas instantáneas (MAX), mixtas acumulación con acumulador incorporado (Combi) y mixta acumulación por medio de un acumulador opcional

(AF). Compatibles con gas natural y gas propano.

**Máximos niveles de confort en ACS:** sistema MAX de microacumulación en ACS para una respuesta más rápida en este servicio. Acumulador de acero inoxidable integrado de 80 litros en el modelo Combi.

**Ajuste instantáneo de gas:** cambio de natural a propano modificando sólo parámetros sin necesidad de ajustar la válvula de gas.

**Llenado inteligente:** La caldera incorpora una electroválvula que permite al usuario llenar el circuito de calefacción en caso de presión insuficiente tanto desde la propia caldera como desde los termostatos Baxi Connect y su App.



## Platinum Max iPlus



	24/24 F	30/30 F	35/35 F
Potencia térmica nominal agua caliente kW	24,0	30,0	35,0
Potencia térmica nominal Calefacción 80/60°C kW	20,0	24,0	32,0
Potencia térmica nominal Calefacción 50/30°C kW	21,6	26,1	34,9
Potencia térmica reducida Calefacción 80/60°C kW	2,4	3,0	3,5
Clase de Eficiencia en Calefacción	A (*)	A (*)	A (*)
Clase de Eficiencia en ACS / Perfil de demanda	A / XL	A / XL	A / XXL
Rendimiento a potencia nominal (50/30 °C) %	105,8	105,8	105,8
Producción ACS ΔT 25°C (1) l/min	13,8	17,2	20,1
Volumen del acumulador l	-	-	-
Peso neto aproximado kg	31,5	31,5	32
Capacidad depósito expansión l	7,8	7,8	7,8
Longitud máx. conducto concéntrico 60/100 mm m	10	10	10
Longitud máx. conducto concéntrico 80/125 mm m	25	25	25
Longitud máx. conducto doble 80 mm (2) m	80	80	80
Tipo de gas (3)	GN/GP	GN/GP	GN/GP
Termostato BAXI Connect	TXM	RXM	TXM
Referencia (4)	<b>7786230</b>	<b>7786235</b>	<b>7786232</b>
Referencia (5)	<b>7786284</b>	<b>7786287</b>	<b>7786285</b>
Precio	<b>2.984 €</b>	<b>3.056 €</b>	<b>3.187 €</b>

3 bultos: Caldera con soporte fijación y plantilla con llaves (ida/ret. Calefacción y AFS) + kit evacuación + termostato BAXI Connect

- (1) Sin limitador de caudal.
- (2) El conducto de aspiración debe ser como máximo de 10 metros para modelos 24 AF-24/24F-28 AF-30/30F y de 15 metros para modelos 32 AF - 35/35F.
- (3) Se suministran preparadas para gas natural y para poder trabajar en gas propano, sólo se requiere cambiar ciertos parámetros de la caldera.
- (4) Referencia correspondiente a la caldera con el kit horizontal concéntrico 60/100 (140040191). Consultar las combinaciones con otros kits en el apartado "Accesorios" de este capítulo.
- (5) Referencia correspondiente a la caldera con el kit horizontal concéntrico de bajo perfil 60/100 (7221053). Consultar las combinaciones con otros kits en apartado "Accesorios" de este capítulo.
- (6) 158 mm, con kit 60/100, ref. 140040191, 80 mm, con kit de bajo perfil 60/100, ref. 7221053.
- (7) En los tres modelos AF, para gestionar el servicio de ACS por medio de acumulador opcional, es obligatorio solicitar la sonda de inmersión QAZ 36, de ref. 140040210.

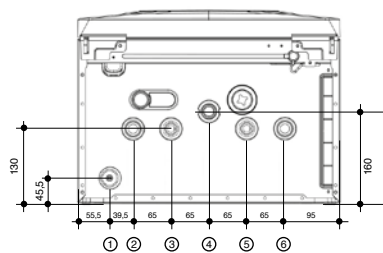
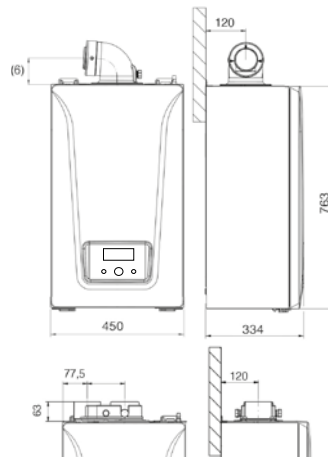

1. Drenaje de condensado / Válvula de seguridad
2. Ida calefacción (3/4")
3. Salida de ACS (1/2") / Ida acumulador ACS (3/4")
4. Conexión gas (3/4")
5. Entrada agua de red (1/2")
6. Retorno calefacción (3/4") / depósito de ACS (3/4")

BAXI ofrece una verificación gratuita de la Puesta en Marcha de la caldera, realizada, a petición del usuario, por el Servicio Oficial BAXI.

**A+, mayor eficiencia energética:** La clasificación energética en calefacción de las calderas Platinum iPlus indicadas se incrementa a A+ al combinarse con su termostato BAXI Connect. Adicionalmente, esto conlleva un mayor confort (\*).

**Circulador modulante conforme a la ErP:** reduce el consumo eléctrico y el nivel sonoro de funcionamiento.

**Diseño robusto:** intercambiador de calor primario monotérmico de acero inoxidable. Grupo hidráulico de latón.

**Tecnología GAS INVERTER** con ratio de modulación 1:10 para un funcionamiento más eficiente, fiable y silencioso.

**Función purgado de la instalación:** facilita la eliminación del aire en el circuito de Calefacción.

**Amplia gama de accesorios de regulación:** permiten gestionar instalaciones de alta o baja temperatura o con apoyo solar para ACS. Ver capítulo "Termostatos y Regulación".

**Salida de evacuación adaptable:** La salida concéntrica de evacuación de los productos de la combustión permite la salida tanto en dirección vertical como horizontal mediante el codo incluido en el kit entregado por defecto. Opción disponible con doble conducto y conductos flexibles. También dispone de un kit horizontal de bajo perfil que permite reducir aún más la altura total de instalación.



RXM

19.5

TXM

20.0

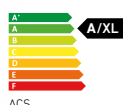

## Platinum iPlus



24 AF		28 AF		32 AF	
-	-	-	-	-	-
24,0	28,0	32,0	32,0	32,0	32,0
26,1	30,6	34,9	34,9	34,9	34,9
2,8	3,2	3,5	3,5	3,5	3,5
A (*)	A (*)	A (*)	A (*)	A (*)	A (*)
-	-	-	-	-	-
105,8	105,8	105,8	105,8	105,8	105,8
-	-	-	-	-	-
-	-	-	-	-	-
31,3	32	32	32	32	32
7,8	7,8	7,8	7,8	7,8	7,8
10	10	10	10	10	10
25	25	25	25	25	25
80	80	80	80	80	80
GN/GP		GN/GP		GN/GP	
TXM	RXM	TXM	RXM	TXM	RXM
<b>7786240</b>	<b>7786243</b>	<b>7786241</b>	<b>7786244</b>	<b>7786242</b>	<b>7786245</b>
<b>7786290</b>	<b>7786293</b>	<b>7786291</b>	<b>7786294</b>	<b>7786292</b>	<b>7786295</b>
<b>2.874 €</b>	<b>2.944 €</b>	<b>3.172 €</b>	<b>3.248 €</b>	<b>3.554 €</b>	<b>3.638 €</b>

## Platinum Combi iPlus



24 AIFM		28 AIFM		32 AIFM	
28,0	32,0	35,0	35,0	35,0	35,0
24,0	28,0	32,0	32,0	32,0	32,0
26,1	30,6	34,9	34,9	34,9	34,9
2,8	3,2	3,5	3,5	3,5	3,5
A (*)	A (*)	A (*)	A (*)	A (*)	A (*)
-	-	-	-	-	-
A / XL	A / XL	A / XL	A / XL	A / XL	A / XL
105,8	105,8	105,8	105,8	105,8	105,8
16,1	18,4	20,1	20,1	20,1	20,1
80	80	80	80	80	80
67,3	68	68	68	68	68
7,8	7,8	7,8	7,8	7,8	7,8
10	10	10	10	10	10
25	25	25	25	25	25
80	80	80	80	80	80
GN/GP		GN/GP		GN/GP	
TXM	RXM	TXM	RXM	TXM	RXM
<b>7807145</b>	<b>7807149</b>	<b>7807146</b>	<b>7807150</b>	<b>7807147</b>	<b>7807152</b>
<b>7807153</b>	<b>7807156</b>	<b>7807154</b>	<b>7807157</b>	<b>7807155</b>	<b>7807158</b>
<b>4.970 €</b>	<b>5.117 €</b>	<b>5.168 €</b>	<b>5.315 €</b>	<b>5.491 €</b>	<b>5.639 €</b>

3 bultos: Caldera con soporte fijación y plantilla con llaves (ida/ret. Calefacción y AFS) + kit evacuación + BAXI Connect

4 bultos: Caldera con soporte fijación y plantilla con llaves (ida/ret. Calefacción y AFS) + depósito Combi + kit evacuación + BAXI Connect

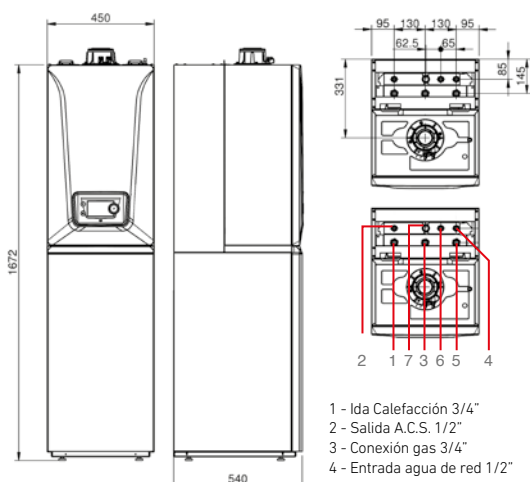

### Presión disponible a la salida de la caldera

24/24 F, 30/30 F, 24 AF, 28 AF, 24 AIFM y 28 AIFM

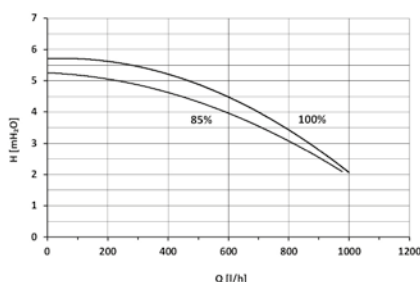

35/35 F, 32 AF y 32 AIFM

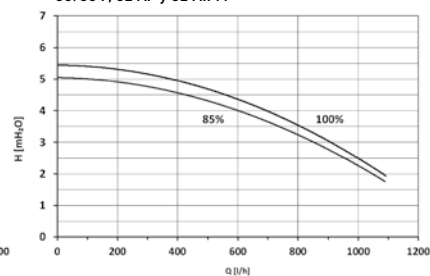





**GAS RENOVABLE** 100%



## Platinum Plus

**Amplia gama de modelos:** calderas estancas con versiones mixtas instantáneas (MAX) y mixtas acumulación con acumulador incorporado (Duo). Compatibles con gas natural y gas propano.

**Máximos niveles de confort en ACS:** sistema MAX de microacumulación en ACS para una respuesta más rápida en este servicio. Acumulador de acero inoxidable integrado de 40 litros en el modelo Duo.

**Ajuste instantáneo de gas:** cambio de natural a propano modificando sólo parámetros sin necesidad de ajustar la válvula de gas.

**A+, mayor eficiencia energética:** La clasificación energética en calefacción de las calderas Platinum Plus indicadas se incrementa a A+ al combinarse con un termostato modulante y una sonda exterior. Adicionalmente, esto conlleva un mayor confort (\*).

**Cuadro de control digital extraíble con pantalla retroiluminada con texto:** fuera de la caldera funciona como un control remoto de la caldera y, además, como un termostato modulante programable.

**Diseño robusto:** intercambiador de calor primario monotérmico de acero inoxidable. Grupo hidráulico de latón.

**Tecnología GAS INVERTER con ratio de modulación 1:10** para un funcionamiento más eficiente, fiable y silencioso.

**Compatible con el gas renovable biometano.**

**Amplia gama de accesorios de regulación:** permiten gestionar instalaciones de alta o baja temperatura o con apoyo solar para ACS. Ver capítulo "Termostatos y Regulación".

**Salida de evacuación adaptable:** La salida concéntrica de evacuación de los productos de la combustión permite la salida tanto en dirección vertical como horizontal mediante el codo incluido en el kit entregado por defecto. Opción disponible con doble conducto y conductos flexibles.

	Platinum Max Plus	Platinum Duo Plus	
		24 AIFM	33 AIFM
Potencia térmica nominal agua caliente kW	40,0	24,0	33,0
Potencia térmica nominal Calefacción 80/60°C kW	32,0	16,0	24,0
Potencia térmica nominal Calefacción 50/30°C kW	34,9	17,4	26,1
Potencia térmica reducida Calefacción 80/60°C kW	4,0	2,4	3,3
Clase de Eficiencia en Calefacción	A	A (*)	A (*)
Clase de Eficiencia en ACS / Perfil de demanda	B / XXL	A / XL	A / XL
Rendimiento a potencia nominal (50/30 °C) %	105,3	105,4	105,4
Producción ACS ΔT 25°C (1) l/min	22,9	13,8	18,9
Producción ACS en 30 min (Tª acumulada a 60°C) l/30 min	-	385	500
Volumen del acumulador l	-	40	40
Peso neto aproximado kg	41	65,5	67,5
Capacidad depósito expansión l	10	7,5	7,5
Longitud máx. conducto concéntrico 60/100 mm m	10	10	10
Longitud máx. conducto concéntrico 80/125 mm m	25	25	25
Longitud máx. conducto doble 80 mm (2) m	80	80	80
Tipo de gas (3)	GN/GP	GN/GP	GN/GP
Referencia (4)	<b>14H281102</b>	<b>14H282102</b>	<b>14H283102</b>
Precio	<b>3.603 €</b>	<b>4.150 €</b>	<b>4.436 €</b>
Forma de suministro	2 bultos: Caldera con soporte fijación y plantilla con llaves (ida/ret. Calefacción y AFS) + kit evacuación	2 bultos: Caldera con soporte fijación y plantilla con llaves (ida/ret. Calefacción y AFS) + kit evacuación	

### Presión disponible a la salida de la caldera

Los modelos Platinum Duo Plus disponen de serie de un circulador mayorado pensado para instalaciones de suelo radiante.

### Circulador Platinum Duo Plus

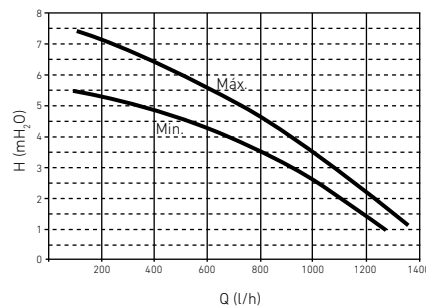

### Circulador resto de Gama Platinum Plus

Estos modelos disponen como opción de un circulador mayorado pensado para instalaciones de suelo radiante. Ver apartado "Accesorios hidráulicos".

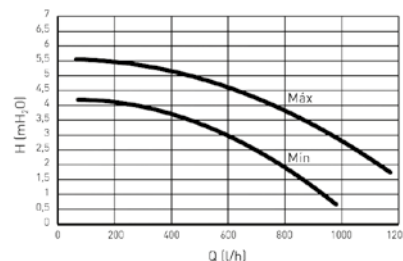

- (1) Sin limitador de caudal.
- (2) El conducto de aspiración debe ser como máximo de 15 metros

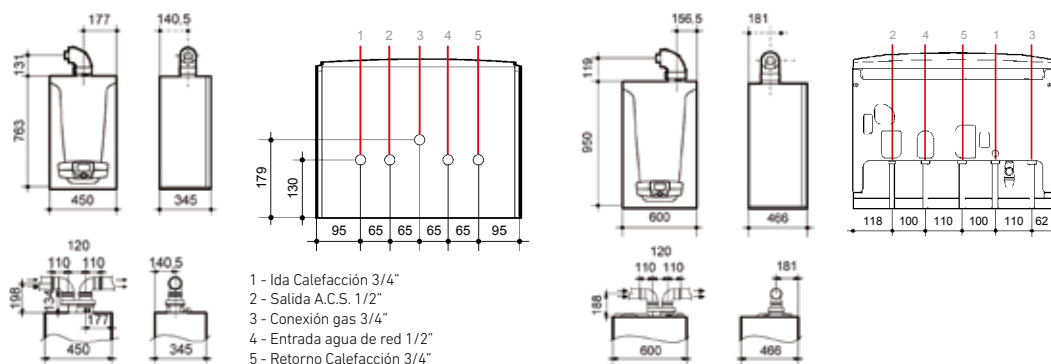

BAXI ofrece una verificación gratuita de la Puesta en Marcha de la caldera, realizada, a petición del usuario, por el Servicio Oficial BAXI.



## Platinum Compact ECO



**Calderas estancas mixtas instantáneas:** servicios de Agua Caliente Sanitaria (ACS) y Calefacción en 2 potencias disponibles. Compatibles con gas natural y gas propano.

**Dimensiones compactas:** facilitan su montaje en muebles de cocina.

**Cuadro de control digital con pantalla retroiluminada y nueva estética "black edition":** facilita información sobre el estado de la caldera de forma clara e intuitiva.

**Mayor sostenibilidad con el Hydrogen Ready:** pueden trabajar con una mezcla de gas natural y hasta un 20% de hidrógeno para contribuir así en la reducción de emisiones CO2. Compatibles con biometano (gas renovable)

**Salida de evacuación adaptable:** La salida concéntrica de la evacuación de los productos de la combustión de la caldera permite salir tanto en dirección vertical como horizontal mediante el codo incluido en el kit entregado por defecto. Opción disponible con doble conducto y conductos flexibles.

**Tecnología GAS INVERTER con ratio de modulación 1:7:** ofrece un funcionamiento más eficiente, fiable y silencioso.

**Mayor confort en ACS:** Sistema de microacumulación en ACS para una respuesta más rápida en este servicio.

**Ajuste instantáneo de gas:** cambio de natural a propano modificando sólo parámetros sin necesidad de ajustar la válvula de gas.

**Función purgado de la instalación:** facilita la eliminación del aire en el circuito de Calefacción.

**Compatible con sistemas solares:** preparada para trabajar como apoyo en la producción de agua caliente.

**Diseño robusto:** intercambiador de calor primario monotérmico de acero inoxidable. Grupo hidráulico de latón.

**Circulador modulante conforme a la ErP:** reduce el consumo eléctrico y el nivel sonoro de funcionamiento.

**A+, mayor eficiencia energética:** La clasificación energética en calefacción de estas calderas se incrementa a A+ al combinarse con un termostato modulante y una sonda exterior. Adicionalmente, esto conlleva un mayor confort (\*).

### Platinum Compact

	26/26 F ECO	30/30 F ECO
Potencia térmica nominal agua caliente	kW 26,0	kW 29,0
Potencia térmica nominal Calefacción 80/60°C	kW 20,0	kW 24,0
Potencia térmica nominal Calefacción 50/30°C	kW 21,8	kW 26,1
Potencia térmica reducida Calefacción 80/60°C	kW 3,8	kW 3,8
Clase de Eficiencia en Calefacción	A (*)	A (*)
Clase de Eficiencia en ACS / Perfil de demanda	A / XL	A / XL
Rendimiento a potencia nominal (50/30 °C)	% 105,8	% 105,8
Producción agua caliente sanitaria ΔT 25°C (1)	l/min 14,9	l/min 16,6
Peso neto aproximado	kg 34	kg 34
Capacidad depósito expansión	l 7	l 7
Longitud máx. conducto concéntrico 60/100 mm	m 10	m 10
Longitud máx. conducto concéntrico 80/125 mm	m 25	m 25
Longitud máx. conducto doble 80 mm (2)	m 80	m 80
Tipo de gas (3)	GN/GP	GN/GP
Referencia (4)	<b>7725724</b>	<b>7725725</b>
Precio	<b>2.671 €</b>	<b>2.967 €</b>
Forma de suministro	2 bultos: Caldera con soporte fijación y plantilla con llaves (ida/ret. Calefacción y AFS) + kit evacuación	

#### Circulador Gama Platinum Compact ECO

Estos modelos disponen como opción de un circulador mayorado pensado para instalaciones de suelo radiante. Ver apartado "Accesorios hidráulicos".

Presión disponible a la salida de la caldera.

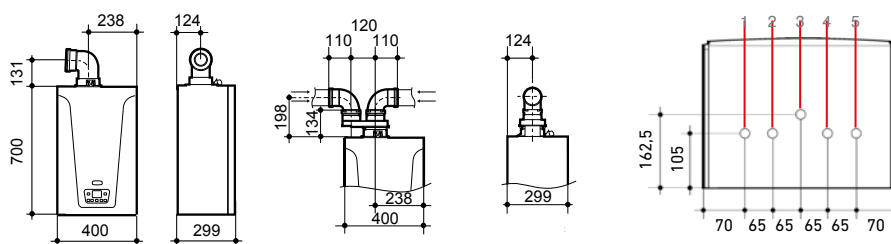
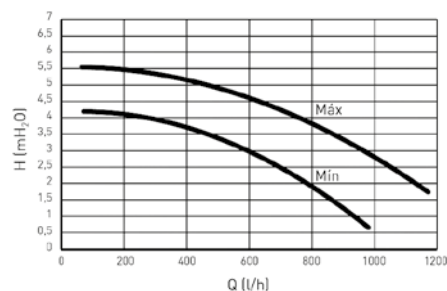

1. Ida Calefacción 3/4"
2. Salida ACS 1/2"
3. Conexión gas 3/4"
4. Entrada agua de red 1/2"
5. Retorno Calefacción 3/4"

- (1) Sin limitador de caudal.
- (2) El conducto de aspiración debe ser como máximo de 15 metros.
- (3) Se suministran preparadas para gas natural y para poder trabajar en gas propano, sólo se requiere cambiar ciertos parámetros de la caldera.
- (4) Referencia correspondiente a la caldera con el kit horizontal concéntrico 60/100 (140040191). Consultar las combinaciones con otros kits en el apartado "Accesorios" de este capítulo.

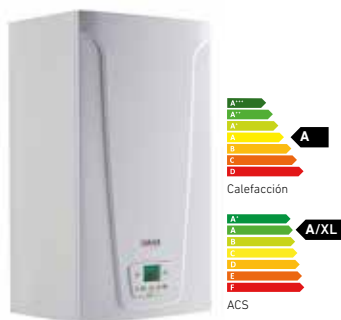

## Neodens Plus ECO



**Calderas estancas mixtas instantáneas:** servicios de Agua Caliente Sanitaria (ACS) y Calefacción en 3 potencias disponibles. Compatibles con gas natural y gas propano.

**Dimensiones compactas:** facilitan su montaje en muebles de cocina.

**Cuadro de control digital con pantalla retroiluminada:** ofrece información sobre el estado de la caldera de forma clara e intuitiva.

**Salida de evacuación adaptable:** La salida concéntrica de evacuación de los productos de la combustión de la caldera permite la salida tanto en dirección vertical como horizontal mediante el codo incluido en el kit entregado por defecto. Opción disponible con doble conducto y conductos flexibles.

**Mayor confort en ACS:** Sistema de microacumulación en ACS para una respuesta más rápida en este servicio.

**Hasta 33 kW:** grandes prestaciones en ACS e ideal para instalaciones con elevados requisitos de potencia en este servicio.

**Tecnología GAS INVERTER con ratio de modulación 1:7:** ofrece un funcionamiento más eficiente, fiable y silencioso.

**Función purgado de la instalación:** facilita la eliminación del aire en el circuito de Calefacción.

**Compatible con sistemas solares:** preparada para trabajar como apoyo en la producción de agua caliente.

**Ajuste instantáneo de gas:** cambio de natural a propano modificando sólo parámetros sin necesidad de ajustar la válvula de gas.

**Peso reducido:** para una instalación más ágil y cómoda.

**Diseño robusto:** intercambiador de calor primario monotérmico de acero inoxidable.

**Circulador modulante conforme a la ErP:** reduce el consumo eléctrico y el nivel sonoro de funcionamiento.

**A+, mayor eficiencia energética:** La clasificación energética en calefacción de estas calderas se incrementa a A+ al combinarse con un termostato modulante y una sonda exterior. Adicionalmente, esto conlleva un mayor confort (\*).

**Mayor sostenibilidad con el Hydrogen Ready:** excepto el modelo 33/33 F ECO, pueden trabajar con una mezcla de gas natural y hasta un 20% de hidrógeno para contribuir así en la reducción de emisiones CO2. Compatibles con biometano (gas renovable).

## Neodens Plus

	24/24 F ECO	28/28 F ECO	33/33 F ECO
Potencia térmica nominal agua caliente	kW 24,0	28,0	33,0
Potencia térmica nominal Calefacción 80/60°C	kW 20,0	24,0	28,0
Potencia térmica nominal Calefacción 50/30°C	kW 21,8	26,1	30,6
Potencia térmica reducida Calefacción 80/60°C	kW 3,4	3,8	4,7
Clase de Eficiencia en Calefacción	A (*)	A (*)	A (*)
Clase de Eficiencia en ACS / Perfil de demanda	A / XL	A / XL	A / XXL
Rendimiento a potencia nominal (50/30 °C)	% 105,8	105,8	105,8
Producción agua caliente sanitaria ΔT 25°C (1)	l/min 13,8	16,1	18,9
Peso neto aproximado	kg 33	33	34
Capacidad depósito expansión	l 7	7	7
Longitud máx. conducto concéntrico 60/100 mm	m 10	10	10
Longitud máx. conducto concéntrico 80/125 mm	m 25	25	25
Longitud máxima conducto doble 80 mm (2)	m 80	80	80
Tipo de gas (3)	GN/GP	GN/GP	GN/GP
Referencia (4)	<b>7221171</b>	<b>7221172</b>	<b>7657133</b>
Precio	<b>2.335 €</b>	<b>2.612 €</b>	<b>2.913 €</b>
Forma de suministro	2 bultos: Caldera con soporte fijación + kit evacuación		

- (1) Sin limitador de caudal.
- (2) El conducto de aspiración debe ser como máximo de 15 metros.
- (3) Se suministran preparadas para gas natural y para poder trabajar en gas propano, sólo se requiere cambiar ciertos parámetros de la caldera.
- (4) Referencia correspondiente a la caldera con el kit horizontal concéntrico 60/100 (140040191). Consultar las combinaciones con otros kits en el apartado "Accesorios" de este capítulo.

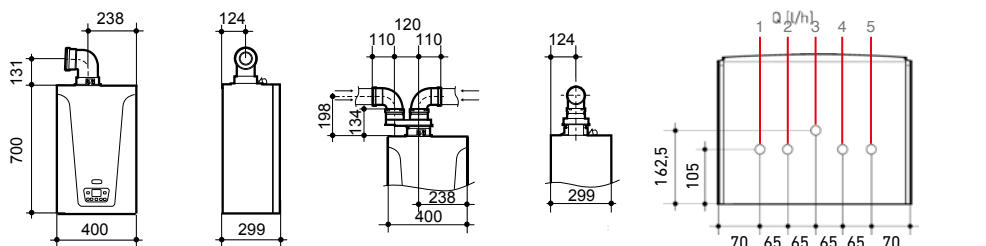

### Presión disponible a la salida de la caldera

El modelo Neodens Plus 33/33F ECO dispone de serie de un circulador mayorado pensado para instalaciones de suelo radiante.

### Circulador Neodens Plus 33/33F ECO

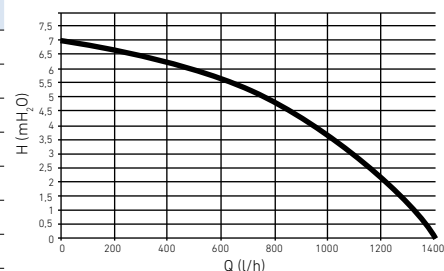

### Circulador Neodens Plus 24/24F ECO y 28/28 F ECO

Estos modelos disponen como opción de un circulador mayorado pensado para instalaciones de suelo radiante. Ver apartado "Accesorios hidráulicos".

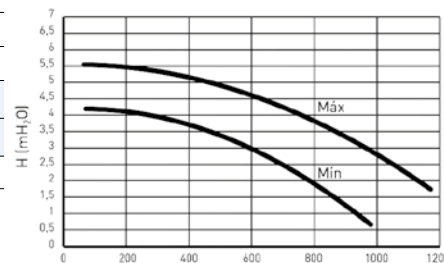

1. Ida Calefacción 3/4"
2. Salida ACS 1/2"
3. Conexión gas 3/4"
4. Entrada agua de red 1/2"
5. Retorno Calefacción 3/4"

BAXI ofrece una verificación gratuita de la Puesta en Marcha de la caldera realizada, a petición del usuario, por el Servicio Oficial BAXI.

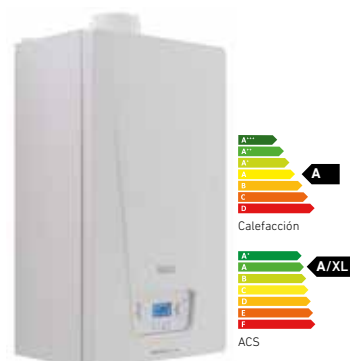

# Neodens Lite



**Calderas estancas con versiones mixtas instantáneas o por acumulación:** servicios de Agua Caliente Sanitaria (ACS) y Calefacción, en 2 potencias disponibles (24/24F y 28/28F) y Calefacción y ACS por medio de un acumulador opcional (24 AF). Compatibles con gas natural y gas propano.

**Dimensiones extracompactas:** facilitan su montaje en muebles de cocina.

**Cuadro de control analógico con pantalla retroiluminada:** los selectores y pulsadores permiten seleccionar y ajustar de forma fácil e intuitiva cada servicio y parámetros de funcionamiento.

**A+, mayor eficiencia energética:** La clasificación energética en calefacción de estas calderas se incrementa a A+ al combinarse con un

termostato modulante y una sonda exterior. Adicionalmente, esto conlleva un mayor confort (\*).

**Función purgado de la instalación:** facilita la eliminación del aire en el circuito de calefacción.

**Compatible con sistemas solares:** preparada para trabajar como apoyo en la producción de agua caliente.

**Peso muy reducido:** para una instalación más ágil y cómoda.

**Diseño robusto:** intercambiador de calor primario monotérmico de acero inoxidable con sección mayorada para evitar que se pueda obstruir.

**Circulador modulante conforme a la ErP:** reduce el consumo eléctrico y el nivel sonoro de funcionamiento.

**Clapeta antirretorno en la evacuación:** permite trabajar en sistemas de evacuación en sobrepresión re-

duciendo así la sección necesaria en caso de conductos colectivos.

**Salida de evacuación adaptable:** La salida concéntrica de la evacuación de los productos de la combustión de la caldera permite la salida tanto en dirección vertical como horizontal mediante el codo incluido en el kit entregado por defecto. Opción disponible con doble conducto y conductos flexibles (diámetros de 80 y 60 mm). También dispone de un kit horizontal de bajo perfil que permite reducir aún más la altura total de instalación.

**Mayor sostenibilidad con el Hydrogen Ready:** pueden trabajar con una mezcla de gas natural y hasta un 20% de hidrógeno para contribuir así en la reducción de emisiones CO<sub>2</sub>. Compatibles con biometano (gas renovable).

## Neodens Lite

	24/24 F	28/28 F	24 AF	
Potencia térmica nominal agua caliente	kW	24,0	28,0	-
Potencia térmica nominal Calefacción 80/60°C	kW	20,0	24,0	24,0
Potencia térmica nominal Calefacción 50/30°C	kW	21,8	26,1	26,1
Potencia térmica reducida Calefacción 80/60°C	kW	4,8	5,8	5,8
Clase de Eficiencia en Calefacción	A (*)	A (*)	A (*)	
Clase de Eficiencia en ACS / Perfil de demanda	A / XL	A / XL	-	
Rendimiento a potencia nominal (50/30 °C)	%	105,8	105,6	105,6
Producción agua caliente sanitaria ΔT 25°C (1)	l/min	13,8	16,1	-
Capacidad depósito expansión	l	7	7	7
Peso neto aproximado	kg	28,5	30,0	29,0
Longitud máx. conducto concéntrico 60/100 mm	m	10	10	10
Longitud máx. conducto concéntrico 80/125 mm	m	25	25	25
Longitud máxima conducto doble 80 mm (3)	m	80	80	80
Tipo de gas (2)	GN/GP	GN/GP	GN/GP	
Referencia (4)	<b>7769682</b>	<b>7769683</b>	<b>7769684</b>	
Referencia (5)	<b>7806216</b>	<b>7806217</b>	<b>7806218</b>	
Precio	<b>2.112 €</b>	<b>2.361 €</b>	<b>2.044 €</b>	

2 bultos: Caldera con soporte fijación + kit evacuación (7)

Presión disponible a la salida de la caldera.

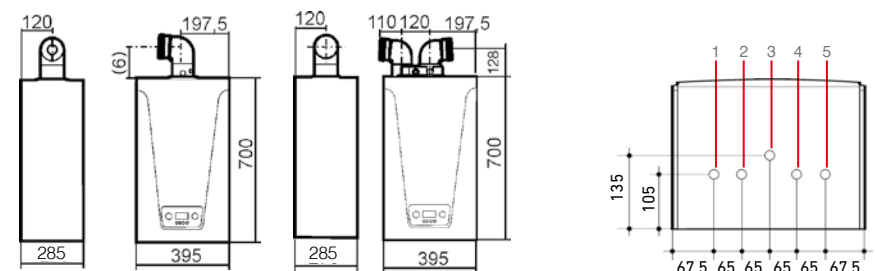
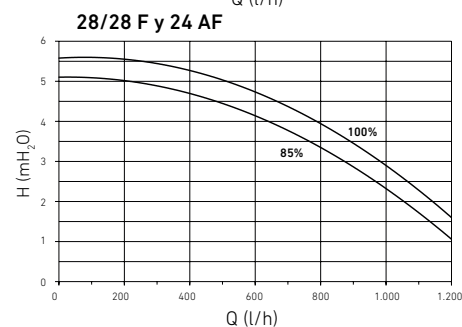
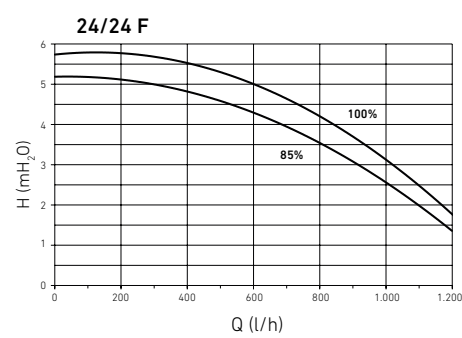

1. Ida Calefacción 3/4" (en mixtas instantáneas)
2. Salida ACS 1/2" (en mixtas instantáneas)  
Ida Acumulador 3/4" (en mixtas acumulación)
3. Conexión gas 3/4"
4. Entrada agua de red 1/2" (en mixtas instantáneas)  
Llenado circuito calefacción 1/2" (en mixtas acumulación)
5. Retorno Calefacción 3/4"

- (1) Sin limitador de caudal.
- (2) Se suministran preparadas para gas natural y para poder trabajar en gas propano se requieren ajustes en la caldera.
- (3) El conducto de aspiración debe ser como máximo de 15 m, 10 m para el modelo 24/24 F.
- (4) Ref. correspondiente a la caldera con el kit horizontal concéntrico 60/100 (140040191). Consultar las combinaciones con otros kits en apartado "Accesorios" de este capítulo.
- (5) Ref. correspondiente a la caldera con el kit horizontal concéntrico de bajo perfil 60/100 (7221053). Consultar las combinaciones con otros kits en apartado "Accesorios" de este capítulo.
- (6) 156 mm, con kit 60/100, ref. 140040191.80 mm, con kit de bajo perfil 60/100, ref. 7221053.
- (7) En el modelo 24 AF, para gobernar el servicio de ACS por medio de acumulador opcional, es obligatorio solicitar la sonda de inmersión QAZ 36, de ref. 140040210.

BAXI ofrece una verificación gratuita de la Puesta en Marcha de la caldera realizada, a petición del usuario, por el Servicio Oficial BAXI.



**GAS RENOVABLE** 100%

## Platinum GTF

**Amplia gama de modelos:** calderas estancas de condensación con versiones mixtas con acumulación (GTAF Combi) y solo Calefacción (GTF). Compatibles con gas natural y gas propano.

**Tecnología GAS INVERTER con ratio de modulación 1:10** para un funcionamiento más eficiente, fiable y silencioso.

**Diseño robusto:** intercambiador de calor primario monotérmico de acero inoxidable. Grupo hidráulico de latón

**Compatible con el gas renovable biometano.**



### Platinum GTF

### Platinum GTAFA Combi

	24	32	24	32
Potencia térmica nominal agua caliente	kW	-	-	-
Potencia térmica nominal Calefacción 80/60°C	kW	24,0	32,0	24,0
Potencia térmica nominal Calefacción 50/30°C	kW	25,9	34,6	25,9
Potencia térmica reducida Calefacción 80/60°C	kW	2,4	3,2	2,4
Clase de Eficiencia en Calefacción		A	A	A
Clase de Eficiencia en ACS / Perfil de demanda		-	-	A/XL
Rendimiento máx. a potencia nominal	%	97,6	97,6	97,6
Rendimiento máx. al 30%	%	108,0	108,0	108,0
Producción ACS según EN 13203-1	l/min	-	-	24
Volumen del acumulador	l	-	-	160
Peso neto aproximado	kg	60	62	143
Longitud máx. conducto concéntrico 60/100 mm	m	9	9	9
Longitud máx. conducto concéntrico 80/125 mm	m	24	24	24
Tipo de gas		GN / GP	GN / GP	GN / GP
Referencia		<b>7615559</b>	<b>7615560</b>	<b>7219153</b>
Precio		<b>3.020 €</b>	<b>3.594 €</b>	<b>4.445 €</b>
Forma de suministro		En 1 bulto	En 1 bulto	3 bultos: Caldera, acumulador y accesorios hidráulicos

**Nota:** Se suministra sin conductos de evacuación. Ver Kits de evacuación en el apartado "Accesorios".

### Accesorios hidráulicos

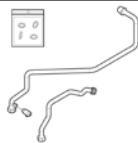

#### Kit conexión depósito externo PLATINUM GTF

Tubos y juntas para la conexión hidráulica de un depósito de ACS externo. Para la sonda de ACS ver apartado de Sondas en el capítulo Termostatos y Regulación.

Referencia **7649666** Precio **62 €**



#### Kit conexión vaso de expansión de ACS

Conexión con vaso de expansión incluido para las Platinum GTAFA Combi.

Referencia **7212948** Precio **288 €**

#### Circulador Gama Platinum GTF

Presión disponible a la salida de la caldera.

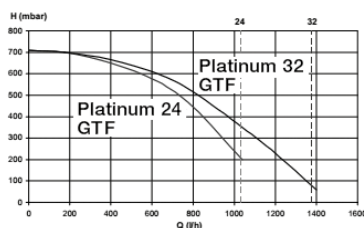

#### Circulador Gama Platinum GTAFA Combi

Presión disponible a la salida de la caldera.

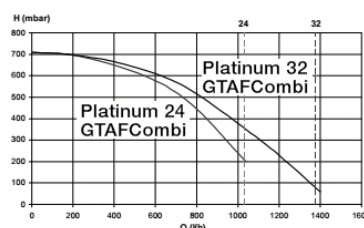

BAXI ofrece una verificación gratuita de la Puesta en Marcha de la caldera, realizada, a petición del usuario, por el Servicio Oficial BAXI.

PLATINUM

GTF | GTF COMBI

24 | 32 | 24 | 32









**Confort y fiabilidad:** acumulador de 160 l con protección catódica electrónica en las versiones GTF Combi.

**Cuadro de control digital con pantalla retroiluminada:** facilita información sobre el estado de la caldera de forma clara e intuitiva.

Cuadro de control digital es extraíble: Fuera de la caldera funciona como un control remoto y, además, como un termostato modulante programable.

**Función purgado de la instalación:** facilita la eliminación del aire en el circuito de Calefacción.

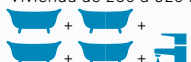
**Amplia gama de accesorios de regulación:** permiten gestionar instalaciones de alta o baja temperatura o con apoyo solar para ACS. Ver capítulo "Termostatos y Regulación".

(*) Necesidades de ACS	Nº personas	Confort	GTF 24	GTF 32	GTF COMBI 24	GTF COMBI 32
Vivienda de 120 a 200 m <sup>2</sup> 	Hasta 	Estándar				
	Desde 	Ideal	X <sup>(1)</sup>			
Vivienda de 200 a 280 m <sup>2</sup> 	Hasta 	Estándar				
	Desde 	Ideal		X <sup>(1)</sup>		X
Vivienda de 280 a 320 m <sup>2</sup> 	Hasta 	Estándar				X
	Desde 	Ideal		X <sup>(2)</sup>		X
				X <sup>(3)</sup>		

(1) Mas acumulador 100 litros. (2) Mas acumulador 150 litros. (3) Mas acumulador 200 litros (\*) La información de las necesidades de ACS indicadas en esta tabla son de caracter orientativo y sujetas, en ultima instancia, a las necesidades finales del usuario quien, con la ayuda de un instalador o profesional cualificado, deberá escoger la caldera que mas le convenga.

Platinum GTF

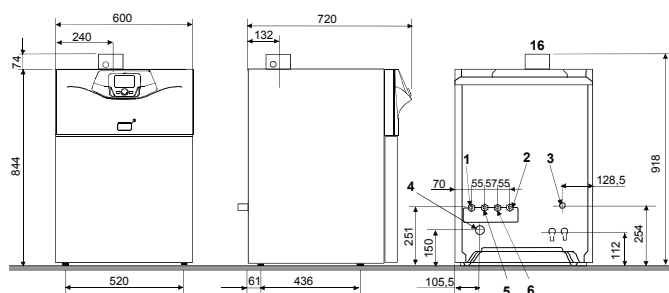

- |                                      |   |
|--------------------------------------|---|
| 1. Retorno circuito calefac. directo | 3/4"  |
| 2. Ida circuito calefac. directo     | 3/4"  |
| 3. Alimentación gas                  | 1/2"  |
| 4. Evacuación de condensados         | 24x19   |
| 5. Entrada primario acumulador ACS   | 3/4"  |
| 6. Salida primario acumulador ACS    | 3/4"  |
| 16. Salida de humos                  | 60/100<br>(Adaptadores opcionales: 2x80 y 80/125) |

Platinum GTF Combi

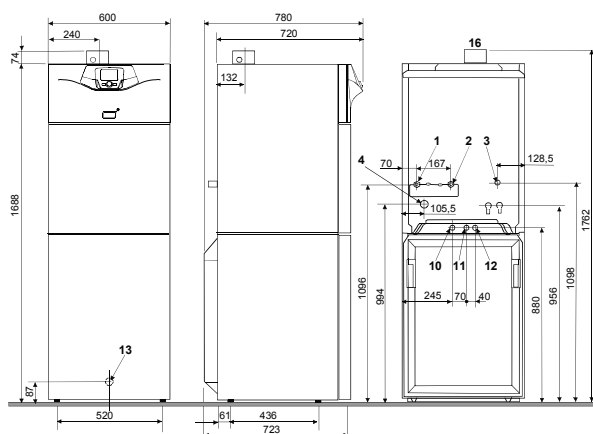

- |   |   |
|---|---|
| 1. Retorno circuito calefac. directo                        | 3/4"  |
| 2. Ida circuito calefac. directo                            | 3/4"  |
| 3. Alimentación gas   | 1/2"  |
| 4. Evacuación de condensados                                | 24x19   |
| 10. Entrada agua fría sanitaria                             | 3/4"  |
| 11. Salida agua caliente sanitaria                          | 3/4"  |
| 12. Retorno circuito recirculación ACS (opcional)           | 3/4"  |
| 13. Grifo de vaciado (en la parte delantera del acumulador) |   |
| 16. Salida de humos   | 60/100<br>(Adaptadores opcionales: 2x80 y 80/125) |



## Referencias de calderas con kits de evacuación alternativos al horizontal 60/100

	Calderas murales con salida vertical/ horizontal 80/125			Calderas murales con salida doble 80		
	Referencia	Kit incluido*	Precio	Referencia	Kit incluido	Precio
PLATINUM MAX iPLUS 24/24 F - TXM	7786246	140040190	<b>3.227 €</b>	7786259	7221056	<b>2.984 €</b>
PLATINUM MAX iPLUS 30/30 F - TXM	7786247	140040190	<b>3.429 €</b>	7786260	7221056	<b>3.187 €</b>
PLATINUM MAX iPLUS 35/35 F - TXM	7786248	140040190	<b>3.663 €</b>	7786261	7221056	<b>3.421 €</b>
PLATINUM MAX iPLUS 24/24 F - RXM	7786249	140040190	<b>3.307 €</b>	7786262	7221056	<b>3.056 €</b>
PLATINUM MAX iPLUS 30/30 F - RXM	7786250	140040190	<b>3.511 €</b>	7786263	7221056	<b>3.264 €</b>
PLATINUM MAX iPLUS 35/35 F - RXM	7786251	140040190	<b>3.753 €</b>	7786264	7221056	<b>3.503 €</b>
PLATINUM iPLUS 24 AF - TXM	7786252	140040190	<b>3.119 €</b>	7786265	7221056	<b>2.874 €</b>
PLATINUM iPLUS 28 AF - TXM	7786253	140040190	<b>3.413 €</b>	7786266	7221056	<b>3.172 €</b>
PLATINUM iPLUS 32 AF - TXM	7786254	140040190	<b>3.795 €</b>	7786267	7221056	<b>3.554 €</b>
PLATINUM iPLUS 24 AF - RXM	7786255	140040190	<b>3.194 €</b>	7786268	7221056	<b>2.944 €</b>
PLATINUM iPLUS 28 AF - RXM	7786257	140040190	<b>3.495 €</b>	7786269	7221056	<b>3.248 €</b>
PLATINUM iPLUS 32 AF - RXM	7786258	140040190	<b>3.889 €</b>	7786270	7221056	<b>3.638 €</b>
PLATINUM COMBI iPLUS 24 AIFM - TXM	7807159	140040190	<b>5.198 €</b>	7807165	7221056	<b>4.970 €</b>
PLATINUM COMBI iPLUS 28 AIFM - TXM	7807160	140040190	<b>5.393 €</b>	7807166	7221056	<b>5.168 €</b>
PLATINUM COMBI iPLUS 32 AIFM - TXM	7807161	140040190	<b>5.718 €</b>	7807167	7221056	<b>5.491 €</b>
PLATINUM COMBI iPLUS 24 AIFM - RXM	7807162	140040190	<b>5.350 €</b>	7807168	7221056	<b>5.117 €</b>
PLATINUM COMBI iPLUS 28 AIFM - RXM	7807163	140040190	<b>5.546 €</b>	7807169	7221056	<b>5.315 €</b>
PLATINUM COMBI iPLUS 32 AIFM - RXM	7807164	140040190	<b>5.872 €</b>	7807170	7221056	<b>5.639 €</b>
PLATINUM MAX PLUS 40/40 F	14Z281102	140040190	<b>3.836 €</b>	14D281102	140040344	<b>3.603 €</b>
PLATINUM DUO PLUS 24 AIFM	14Z282102	140040190	<b>4.366 €</b>	14D282102	140040344	<b>4.150 €</b>
PLATINUM DUO PLUS 33 AIFM	14Z283102	140040190	<b>4.650 €</b>	14D283102	140040344	<b>4.436 €</b>
PLATINUM COMPACT 26/26 F ECO	7728147	140040190	<b>2.908 €</b>	7728145	140040344	<b>2.671 €</b>
PLATINUM COMPACT 30/30 F ECO	7728148	140040190	<b>3.205 €</b>	7728146	140040344	<b>2.967 €</b>
NEODENS PLUS 24/24 F ECO	7221175	140040190	<b>2.555 €</b>	7221173	140040344	<b>2.335 €</b>
NEODENS PLUS 28/28 F ECO	7221176	140040190	<b>2.830 €</b>	7221174	140040344	<b>2.612 €</b>
NEODENS PLUS 33/33 F ECO	7657135	140040190	<b>3.127 €</b>	7657136	140040344	<b>2.913 €</b>
NEODENS LITE 24/24 F	7806219	140040190	<b>2.336 €</b>	7806223	7221056	<b>2.112 €</b>
NEODENS LITE 28/28 F	7806221	140040190	<b>2.586 €</b>	7806224	7221056	<b>2.361 €</b>
NEODENS LITE 24 AF	7806222	140040190	<b>2.270 €</b>	7806225	7221056	<b>2.044 €</b>

(\*) Junto con el kit indicado se incluye el adaptador a caldera de ref. 140040327.



**Accesorios evacuación calderas de condensación<sup>(1)</sup>**

Platinum iPlus, Platinum Plus, Platinum Compact ECO, Neodens Plus ECO, Neodens Lite, Platinum GTF y Argenta Condens 24 y 32 kW

Diámetros (mm)	Descripción	Precio	Ref.	Platinum iPlus	Platinum Plus Platinum Compact ECO Neodens Plus ECO	Neodens Lite	Platinum GTF	Argenta Condens
60/100	Kit horizontal / vertical (*)	127 €	140040191	x	x	x	x	-
	Kit horizontal bajo perfil (*)	127 €	7221053	x	-	x	-	-
	Prolongador de 1 metro	61 €	140040171	x	x	x	x	-
	Codo de 90°	39,20 €	140040174	x	x	x	x	-
	Codo de 45°	42,40 €	140040177	x	x	x	x	-
80/125	Kit horizontal/vertical (*)	252 €	140040190	x	x	x	x	-
	Prolongador de 1 metro	90 €	140040172	x	x	x	x	-
	Codo de 90°	59 €	140040175	x	x	x	x	-
	Codo de 45°	62 €	140040178	x	x	x	x	-
	Kit terminal a tejado	311 €	140040189	x	x	x	x	-
	Adaptador 60/100-80/125	49,80 €	140040327	x	x	x	x	-
80 Rígido	Kit doble conducto horizontal (*)	145 €	140040344	-	x	-	x	-
	Kit doble conducto horizontal (*)	78 €	140040192	-	-	-	-	x
	Kit doble conducto horizontal (*)	145 €	7221056	x	-	x	-	-
	Prolongador de 1 metro	22,30 €	140040173	x	x	x	x	x
	Codo de 90°	19,10 €	140040176	x	x	x	x	x
	Codo de 45°	19,10 €	140040179	x	x	x	x	x
	Deflector terminal vertical	8,50 €	7666053	x	x	x	x	x
80 Flexible	Tubo flexible 1,5 metros	36 €	7222434	x	x	x	x	-
	Rollo tubo flexible 20 metros	357 €	7222435	x	x	x	x	-
	5 juntas tubo flexible	13,80 €	7645727	x	x	x	x	-
	Te con toma condensados y soporte	73 €	7645730	x	x	x	x	-
	Empalmes flex./ríg. para rollo 20m	49,80 €	7728012	x	x	x	x	-
60 Flexible	Unión H flexible / M rígido	45,60 €	7648848	x	-	x	-	-
	Unión M rígido / H flexible	35 €	7648849	x	-	x	-	-
	Codo de 90° H flexible/M rígido	32,90 €	7648850	x	-	x	-	-
	Codo de 45° H flexible/M rígido	49,80 €	7648851	x	-	x	-	-
	Reducción 80 M rígido/H 60 flexible	39,20 €	7704075	x	-	x	-	-
	Unión H flexible / H flexible	44,50 €	7648853	x	-	x	-	-
	Rollo tubo flexible 12,5 metros	169 €	7648854	x	-	x	-	-
	Centrador tubo flexible	35 €	7648855	x	-	x	-	-
	Terminal tipo Te M rígido	70 €	7648856	x	-	x	-	-
	Terminal flexible	91 €	7651066	x	-	x	-	-
Kit reducción M / H 80/60 rígido	16,95 €	7657479	x	-	x	-	-	

(\*) El terminal del kit no está diseñado para que pueda colocarse en vertical sin que haya protecciones contra la lluvia. Para terminaciones verticales, se recomienda colocar un Kit salida terminal a tejado ref. 140040189 para salidas concéntricas de 60/100 y 80/125, o colocar el Deflector terminal vertical ref. 7666053 para salidas dobles de 80.

(1) Conductos de salida de humos (tanto accesorios concéntricos como simples) de polipropileno.

## Accesorios de evacuación 60/100



## Accesorios de evacuación 80/125

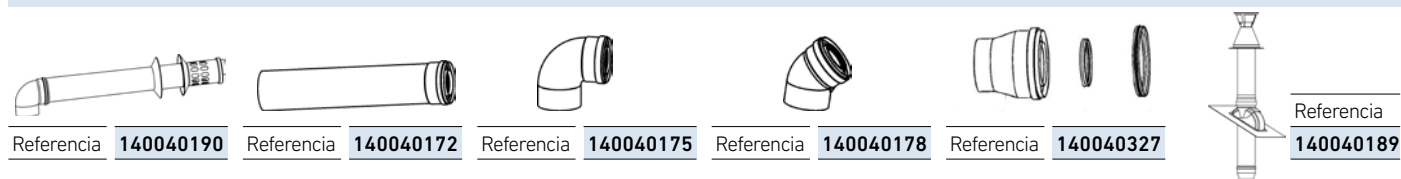

## Accesorios de evacuación 80 Rígido

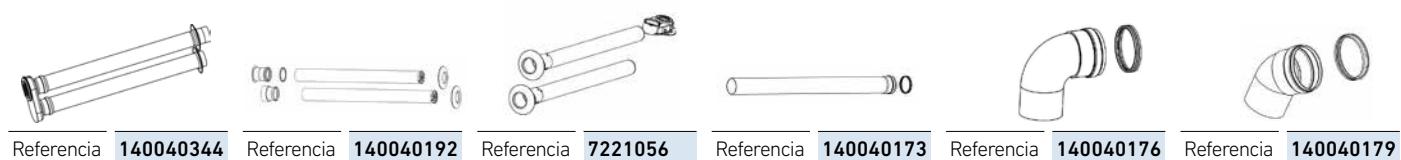

## Accesorios de evacuación 80 Flexible



## Accesorios de evacuación 60 Flexible (Neodens Lite/Platinum iPlus)



Accesorios hidráulicos



Kit conexión recirculación PLATINUM DUO PLUS

Referencia	<b>140040188</b>
Precio	<b>36 €</b>

Conexión para realizar recirculaciones de ACS con calderas Platinum Duo Plus. Incluye llave de corte y válvula de retención integrada.



Espacio libre para tubos: 38mm

Bastidor-Separador NEODENS LITE

Referencia	<b>7657166</b>
Precio	<b>125 €</b>

Permite pasar tubos de instalación por detrás de las calderas Neodens Lite.



Espacio libre para tubos: 38mm

Bastidor-Separador PLATINUM COMPACT ECO/NEODENS PLUS ECO

Referencia	<b>140040395</b>
Precio	<b>125 €</b>

Permite pasar tubos de instalación por detrás de las calderas Platinum Compact ECO y Neodens Plus ECO.



Circulador modulante mayorado PLATINUM COMPACT ECO/NEODENS PLUS ECO

Referencia	<b>7665784</b>
Precio	<b>235 €</b>

Mayor altura manométrica (7m). Insertable en la caldera en sustitución del circulador de origen.



Plantilla LITE

Referencia	<b>7807834</b>
Precio	<b>47,70 €</b>

Plantilla de montaje con grifos de ida y retorno de calefacción y llave de entrada de agua fría sanitaria para calderas Neodens Plus ECO / Neodens Lite.



Plantilla con tubos

Referencia	<b>140040434</b>
Precio	<b>65 €</b>

Plantilla de montaje con grifos de ida y retorno de calefacción, llave de entrada de agua fría sanitaria y tubos de cobre para soldar para calderas Neodens Plus ECO / Neodens Lite.



Kit solar manual PLATINUM COMPACT ECO / NEODENS PLUS ECO

Referencia	<b>140040352</b>
Precio	<b>489 €</b>

Para instalaciones colectivas de apoyo solar con calderas Platinum Compact ECO y Neodens Plus ECO. Incluye intercambiador de placas y válvula termostática manual.



Electroválvula de corte para Kit solar PLATINUM COMPACT / NEODENS PLUS ECO / NEODENS LITE

Referencia	<b>140040268</b>
Precio	<b>175 €</b>

Permite optimizar el dimensionado de los circuitos de recirculación solar cortando el paso de agua a aquellos kits solares en los que no haya demanda.



Sonda solar NEODENS LITE

Referencia	<b>7670459</b>
Precio	<b>14,85 €</b>

Necesaria para activar la función solar y optimizar el funcionamiento de la caldera en caso de que reciba agua precalentada de una instalación solar.



Kit solar manual LITE para NEODENS LITE

Referencia	<b>7799389</b>
Precio	<b>475 €</b>

Para instalaciones colectivas de apoyo solar con calderas Neodens Lite. Incluye intercambiador de placas, Válvula termostática mezcladora manual y sonda de ACS.



Kit bomba evacuación de condensados

Referencia	<b>7213162</b>
Precio	<b>148 €</b>

Permite bombear los condensados hasta una altura de 10 m. Diseño muy estético y compacto con fijación mural. Funcionamiento silencioso. Alimentación a 230 V con conexión de paro caldera por seguridad. Válido hasta 45 kW.



Equipo neutralización condensados NEOP 70

Referencia	<b>B24000012</b>
Precio	<b>239 €</b>

Equipo para la neutralización de condensados en las calderas murales de condensación. Válido hasta 70 kW.



Recarga 2 kg neutralizador condensados NGSOB

Referencia	<b>000660419</b>
Precio	<b>58 €</b>

Recarga de 2 kg de granulado para equipo neutralizador de condensados.



Kit válvula termostática solar mezcladora / desviadora

Referencia	<b>140040323</b>
Precio	<b>197 €</b>

Válvula termostática que discrimina el paso por el generador de apoyo (caldera, calentador o termo) en función de la temperatura del agua de consumo procedente del sistema solar.



Kit solar manual universal

Referencia	<b>140040129</b>
Precio	<b>326 €</b>

Para instalaciones colectivas de apoyo solar con calderas, calentadores o termos. Incluye intercambiador de placas y válvula termostática manual.

# Aire Acondicionado



**BAXI**  
CLIMATIZACIÓN

<b>PRESTACIONES</b>		76	
<b>GAMA DOMÉSTICA R32</b>	Siku	79	<b>NOVEDAD</b>
	Anori Mono-2	80	
	Anori Multi	81	
<b>GAMA COMERCIAL R32</b>	Nanuk Conducto R32	84	
	Nanuk Cassette R32	86	
	Nanuk Consola / Suelo-Techo R32	87	<b>NOVEDAD</b>



# SIKU

Gama doméstica

## Las prestaciones más innovadoras

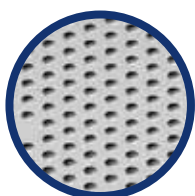

En modo frío, la tecnología SOFT-AIR de microporos logra un aire libre de corrientes directas, experimentando una agradable sensación que aporta bienestar al ambiente.



El equipo alcanza la clasificación energética en frío más elevada para que se pueda disfrutar del máximo confort sin que ello suponga un elevado coste para el usuario.



Aire más limpio y puro gracias al sistema de esterilización por rayos ultravioletas que eliminan el 99,9% de los microorganismos nocivos como virus, bacterias y otros gérmenes.



Máxima eficiencia



Rayo Ultra Violeta



Ultra DC Inverter



Silencioso



Display Invisible

Diseño moderno y atractivo



Display invisible cuando el equipo no está en funcionamiento

Rejilla microporosa

Unidad resistente y ligera

## FUNCIONES DE LOS EQUIPOS



### FUNCIÓN "IFEEL"

El equipo automáticamente escoge el modo de funcionamiento más adecuado para conseguir de manera precisa y confortable la temperatura deseada.



### ICLEAN

Mantiene la unidad interior limpia, evitando la formación de hongos y moho.



### SLEEP

Adaptación automática de funcionamiento en el periodo nocturno. Más silencioso, menor consumo.



### TIMER

Puede temporizar el encendido o apagado dentro un periodo de 24 horas.



### ECO

El modo ECO permite priorizar la reducción de consumo energético del equipo.



### DRY

Permite una deshumidificación eficiente en la estancia sin descender la temperatura como haría el sistema de refrigeración tradicional.



### TURBO

Maximiza la potencia entregada en refrigeración y calefacción, consiguiendo la temperatura deseada de manera inmediata.



### AUTO RESTART

La operación se reanuda automáticamente en caso de un corte de energía.



### SILENCE

El modo Silence reduce el sonido del ventilador al mínimo.





# ANORI 2

Gama doméstica

## Máximo Control

-   
Máxima eficiencia
-   
Ultra DC Inverter
-   
Silencioso
-   
Display Invisible



El equipo dispone de un sistema de detección de fugas de refrigerante, se apaga el compresor y el funcionamiento del sistema cuando detecta una fuga en la instalación.



Control Ultra DC Inverter más preciso. Funcionamiento del compresor desde 1 Hz y algoritmo de control de temperatura desde 0,1°C.



El equipo puede proporcionar refrigeración en 30 segundos, y calefacción en tan solo 60 segundos.

## PRESTACIONES DE LOS EQUIPOS



### AUTODIAGNÓSTICO

Monitorización completa del equipo. Cuando detecta algún mal funcionamiento, inmediatamente lo desconecta y muestra el código de error.



### FILTRO LAVABLE

El filtro de la unidad interior puede ser extraído y lavado muy fácilmente manteniendo siempre el aire limpio.



### GRAN ALCANCE

La impulsión de aire es una de las de mayor alcance del mercado. Puede alcanzar los 15 metros, gracias a la lama de doble capa.



### CONSUMO MÍNIMO EN REPOSO

El diseño de la tarjeta electrónica permite reducir el consumo de energía de 5 W a 0,5 W en modo de espera.



Múltiples Velocidades de Ventilador



### TEMPERATURAS EXTREMAS

El equipo puede funcionar hasta -15°C de temperatura exterior en calefacción y 45°C en refrigeración.



### GAS R32

Equipo más eficiente y sostenible con el medio ambiente gracias a su gas refrigerante R32.



### SILENCIOSO

Gracias a su función Silen-ce, el equipo puede bajar el nivel de ruido convirtiéndose en uno de los equipos más silenciosos del mercado.



### ANTI-FUNGUS

Sistema inteligente que evita la proliferación de hongos y bacterias, evitando así malos olores.



Sistemas de reencendido automático





**Diseño compacto**

**Para unidades conducto**

Unidades de conducto compactas de tan solo 245 mm de alto. presión disponible de hasta 160 Pa para aplicaciones comerciales y chalets.

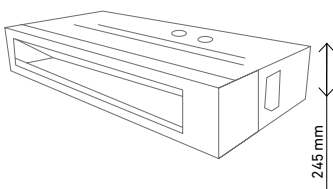

**Estilo redefinido**

Unidades interiores consola con un diseño moderno y funcional.

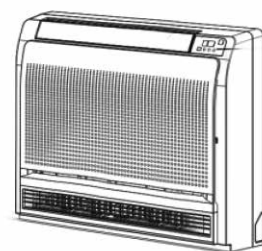

**Diseño super slim**

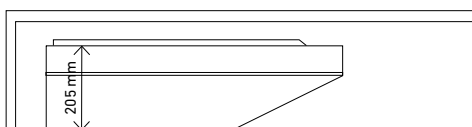

**Para unidades suelo-techo**

Unidades suelo-techo de tan solo 205 mm de grosor.

**Flujo de aire 360°**

**Para unidades cassette**

Las unidades interiores cassette impulsan el aire a 360° permitiendo una distribución uniforme del aire.

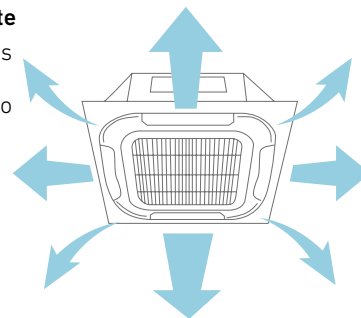

**Prestaciones**

- Sistema iFeel con sonda de temperatura en mando a distancia
- Modo turbo
- Sistema ULTRA silencioso
- Modo noche
- Sistema auto-limpieza iClean
- Sistema anti-bacterias
- Sistema Ultra DC Inverter
- Motores ventiladores modulantes

- Reloj temporizador
- Múltiples velocidades de ventilador
- Sistema de reencendido automático
- Filtro lavable
- Flujo de aire de gran alcance
- Sistema de autodiagnóstico y códigos de alarma
- Contacto ventana
- Contacto tarjeta



## SIKU



**Capacidades disponibles frío y calor:** conjuntos desde 2,7 a 5,4 kW.

**Máxima eficiencia:** SEER desde 8,7 (A+++) y SCOP desde 4,6 (A++).

**Sistema de purificación ultra violetas:** el equipo incluye un sistema de eliminación de virus, gérmenes y bacterias que al combinarse con el filtro de polvo ofrece un ambiente libre de patógenos y más saludable.

**Diseño innovador con función SOFT-AIR.** Al activarse esta función el aire pasa a través de los microporos del deflector de distribución de aire consiguiendo así el máximo confort.

**Amplio rango de trabajo:** desde -15°C (temperatura exterior) en calefacción y hasta +53°C (temperatura exterior) en refrigeración.



Fluido refrigerante: R32

Incluye todas las prestaciones:



Conjuntos		MHG25	MHG35	MHG50
Tipo		DC Inverter	DC Inverter	DC Inverter
Capacidad Refrigeración nom.(mín.-máx.)	kW	2,70 (0,6-4,0)	3,50 (0,7-4,1)	5,40 (1,3-5,9)
Capacidad Calefacción nom.(mín.-máx.)	kW	3,30 (0,8-4,2)	4,20 (0,9-4,2)	5,80 (1,3-6,1)
SEER/SCOP		8,70/4,70	8,70/4,70	8,70/4,60
Clasificación energética refrigeración/calefacción		A+++/A++	A+++/A++	A+++/A++
Potencia absorbida refrigeración nom.(mín.-máx.)	kW	0,72 (0,1-1,2)	0,87 (0,1-1,6)	1,43 (0,3-2,0)
Potencia absorbida calor nom.(mín.-máx.)	kW	0,80 (0,2-1,2)	1,06 (0,2-1,3)	1,33 (0,3-1,8)
Máxima potencia absorbida	kW	1,6	1,5	2,4
Máxima corriente absorbida	A	9,0	9,0	12,0
Alimentación	V~,Hz,Nº fases	220V-240V 50, 1	220V-240V, 50, 1	220V-240V, 50, 1
Diámetro tubería de líquido	"/mm	1/4"/6,35	1/4"/6,35	1/4"/6,35
Diámetro tubería de gas	"/mm	3/8"/9,52	3/8"/9,52	1/2"/12,70
<b>UNIDAD INTERNA</b>		<b>MHGNW25</b>	<b>MHGNW35</b>	<b>MHGNW50</b>
Cables de interconexión		4x1,5+T	4x1,5+T	4x2,5+T
Dimensiones unidad interior ancho/alto/fondo	mm	768/299/201	827/299/201	1140/332/230
Peso unidad interior	kg	11	11	16
Caudal de aire	m³/h	700	650	1000
Presión sonora interior min/máx	dB(A)	24/42	24/42	30/48
Potencia sonora	dB(A)	54	56	56
<b>UNIDAD EXTERNA</b>		<b>MHGT25-S</b>	<b>MHGT35-S</b>	<b>MHGT50-S</b>
Cables de alimentación		2x1,5+T	2x1,5+T	2x2,5+T
Dimensiones unidad exterior ancho/alto/fondo	mm	705/530/258	705/530/258	785/550/300
Peso unidad exterior	kg	22,5	24,5	28,5
Potencia sonora	dB(A)	61	62	63
Tipo gas refrigerante	PCA		R32 (675)	
Cantidad de gas frigorífico R32	kg	0,55	0,60	1,03
tCO2 equivalente		0,371	0,405	0,618
Carga de refrigerante para	m	5	5	5
Carga adicional	g/m	20	20	20
Máxima presión de descarga	MPa	4,3	4,3	4,3
Máxima presión aspiración	MPa	2,5	2,5	2,5
Referencia	U. interior + U. exterior	<b>7864365 + 7864362</b>	<b>7864366 + 7864363</b>	<b>7864367 + 7864364</b>
	Conjunto	<b>7864376</b>	<b>7864377</b>	<b>7864378</b>
Precio	U. interior + U. exterior	<b>342 € + 641 €</b>	<b>373 € + 664 €</b>	<b>613 € + 1.077 €</b>
	Conjunto	<b>983 €</b>	<b>1.037 €</b>	<b>1.690 €</b>
Longitud máxima de tubería (L)	m	20	20	25
Máxima diferencia de altura (H)	m	10	10	10

Disponibilidad a partir de mayo 2024.

**NOTA:** Capacidades medidas en las siguientes condiciones:  
 Modo refrigeración: temperatura interior 27°C BS, 19°C BH;  
 temperatura exterior 35°C BS. Modo calefacción: temperatura interior 20°C BS; temperatura exterior 7°C BS, 6°C BH. Longitud de tubería refrigerante: 5 m. Velocidad del ventilador: Alta.

**NOTA:** SEER / SCOP según EN14825. Valores de referencia para la zona climática promedio.



## ANORI Mono-2

**Capacidades disponibles frío y calor:** conjuntos desde 2,65 a 6,7 kW.

**Máxima eficiencia:** SEER desde 6,1 a 6,8 (A++) y SCOP desde 4 a 4,1 (A+).

**Amplio rango de trabajo:** desde -15°C (temperatura exterior) en calefacción y hasta +49°C (temperatura exterior) en refrigeración.

**Diseño de la unidad interior totalmente renovado** más compacto y elegante con superficies en blanco mate.

Nuevo diseño pensado para facilitar los trabajos de instalación y mantenimiento.



Fluido refrigerante: R32

Incluye todas las prestaciones:



Conjuntos		JSG25	JSG35	JSG50	JSG70
Tipo		DC Inverter	DC Inverter	DC Inverter	DC Inverter
Capacidad Refrigeración nom.(mín.-máx.)	kW	2,70 (0,6-3,1)	3,50 (0,8-4,1)	5,30 (1,3-5,7)	7,20 (1,8-7,4)
Capacidad Calefacción nom.(mín.-máx.)	kW	2,65 (0,8-3,40)	3,80 (1,0-4,1)	5,30 (1,3-5,5)	7,20 (1,8-8,0)
SEER/SCOP		6,50/4,00	6,10/4,00	6,80/4,00	6,53/4,09
Clasificación energética refrigeración/calefacción		A++/A+	A++/A+	A++/A+	A++/A+
Potencia absorbida refrigeración nom.(mín.-máx.)	kW	0,81 (0,1-1,6)	1,18 (0,1-1,6)	1,65 (0,29-2,10)	2,20 (0,23-2,76)
Potencia absorbida calor nom.(mín.-máx.)	kW	0,72 (0,3-1,6)	1,10 (0,3-1,6)	1,47 (0,25-1,80)	2,20 (0,23-2,53)
Máxima potencia absorbida	kW	1,6	1,9	2,5	3,4
Máxima corriente absorbida	A	8,5	9,5	12,0	16,0
Alimentación	V~,Hz,Nº fases	220v-240v, 50, 1	220v-240v, 50, 1	220v-240v, 50, 1	220v-240v, 50, 1
Diámetro tubería de líquido	"/mm	1/4"/6,35	1/4"/6,35	1/4"/6,35	1/4"/6,35
Diámetro tubería de gas	"/mm	3/8"/9,52	3/8"/9,52	1/2"/12,70	5/8"/15,88
<b>UNIDAD INTERNA</b>		<b>JSGNW25</b>	<b>JSGNW35</b>	<b>JSGNW50</b>	<b>JSGNW70</b>
Cables de interconexión		4x1,5+T	4x1,5+T	4x2,5+T	4x2,5+T
Dimensiones unidad interior ancho/alto/fondo	mm	792/292/201	792/292/201	940/316/224	1132/330/232
Peso unidad interior	kg	7,5	7,5	11	14
Caudal de aire	m³/h	600	600	850	1300
Presión sonora interior mín/máx	dB(A)	24/42	24/42	30/48	33/51
Potencia sonora	dB(A)	53	54	59	63
<b>UNIDAD EXTERNA</b>		<b>LSGT25-S</b>	<b>LSGT35-S</b>	<b>LSGT50-S</b>	<b>LSGT70-S</b>
Cables de alimentación		2x1,5+T	2x1,5+T	2x2,5+T	2x2,5+T
Dimensiones unidad exterior ancho/alto/fondo	mm	649/450/232	708/530/258	785/548/281	890/695/319
Peso unidad exterior	kg	18,5	21,0	27,0	39,0
Potencia sonora	dB(A)	61	62	62	66
Tipo gas refrigerante	PCA			R32 (675)	
Cantidad de gas frigorífico R32	kg	0,57	0,56	0,85	1,30
tCO2 equivalente		0,384	0,378	0,574	0,878
Carga de refrigerante para	m	7	7	7	7
Carga adicional	g/m	15	15	25	25
Máxima presión de descarga	MPa	4,3 (43,0)	4,3 (43,0)	4,3 (43,0)	4,3 (43,0)
Máxima presión aspiración	MPa	2,5 (25,0)	2,5 (25,0)	2,5 (25,0)	2,5 (25,0)
Referencia	U. interior + U. exterior	<b>7801393+7801388</b>	<b>7801394+7801389</b>	<b>7801395+7801390</b>	<b>7801396+7801391</b>
	Conjunto	<b>7811245</b>	<b>7811246</b>	<b>7811247</b>	<b>7811248</b>
Precio	U. interior + U. exterior	<b>285 € + 534 €</b>	<b>311 € + 553 €</b>	<b>511 € + 897 €</b>	<b>668 € + 1.176 €</b>
	Conjunto	<b>819 €</b>	<b>864 €</b>	<b>1.408 €</b>	<b>1.844 €</b>
Longitud máxima de tubería (L)	m	20	20	25	25
Máxima diferencia de altura (H)	m	10	10	15	15

**NOTA:** Capacidades medidas en las siguientes condiciones: Modo refrigeración: temperatura interior 27°C BS, 19°C BH; temperatura exterior 35°C BS. Modo calefacción: temperatura interior 20°C BS; temperatura exterior 7°C BS, 6°C BH. Longitud de tubería refrigerante: 5 m. Velocidad del ventilador: Alta.

**NOTA:** SEER / SCOP según EN14825. Valores de referencia para la zona climática promedio.

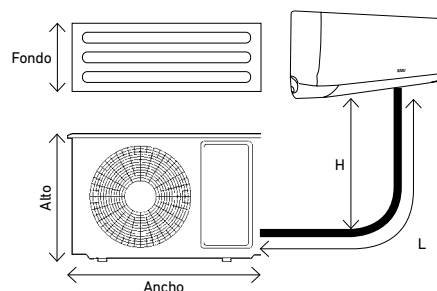
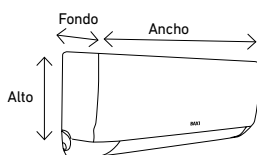

# Gama doméstica: ANORI Multi



## ANORI Multi

**Capacidades disponibles frío y calor:** Unidades exteriores de 4 kW a 12,0kW combinables con hasta 5 unidades interiores ANORI Multi.

**Máxima eficiencia:** A++ / A+ para todos los conjuntos.

**Mínimo ruido:** Potencia sonora desde solo 61dB(A) a 65dB(A).

**Amplio rango de trabajo:** desde -15°C (temperatura exterior) en calefacción y hasta +52°C (temperatura exterior) en refrigeración.



Fluido refrigerante: R32



LSGT40-2M  
LSGT50-2M

LSGT60-3M  
LSGT70-3M

LST100-4M  
LST125-5M

Unidades Exteriores Multi	LSGT40-2M	LSGT50-2M	LSGT60-3M	LSGT70-3M	LSGT100-4M	LSGT125-5M
Combinabilidad	2x1	2x1	3x1	3x1	4x1	5x1
Tipo	ULTRA DC Inverter	ULTRA DC Inverter	ULTRA DC Inverter	ULTRA DC Inverter	ULTRA DC Inverter	ULTRA DC Inverter
Capacidad Refrigeración nom.(mín.-máx.)	kW 4,10 (1,80 - 4,51)	5,30 (2,00 - 5,83)	6,20 (2,20 - 6,71)	7,90 (2,30 - 8,69)	10,50 (2,50 - 11,00)	12,00 (2,77 - 12,70)
Capacidad Calefacción nom.(mín.-máx.)	kW 4,80 (2,05 - 5,28)	5,60 (2,21 - 6,16)	6,60 (2,39 - 7,26)	8,20 (2,45 - 9,02)	11,00 (2,67 - 11,20)	13,00 (2,96 - 13,10)
SEER/SCOP	6,15/4,05	6,13/4,11	6,45/4,39	6,29/4,04	6,24/4,07	6,13/4,08
Clasificación energética refrigeración/calefacción	A++/A+	A++/A+	A++/A+	A++/A+	A++/A+	A++/A+
Potencia absorbida refrigeración nom.(mín.-máx.)	kW 1,24 (0,19 - 2,10)	1,75 (0,28 - 2,30)	1,92 (0,35 - 2,80)	2,46 (0,56 - 3,40)	3,95 (0,68 - 4,93)	4,45 (0,75 - 5,45)
Corriente nominal absorbida refrigeración	A 5,40	7,10	8,40	10,60	17,50	19,72
Potencia absorbida Calefacción nom.(mín.-máx.)	kW 1,15 (0,19 - 2,10)	1,50 (0,28 - 2,30)	1,78 (0,35 - 2,80)	2,27 (0,56 - 3,40)	3,15 (0,53 - 3,85)	3,75 (0,60 - 4,35)
Corriente nominal absorbida calefacción	A 5,00	6,40	7,70	9,60	13,96	16,62
Máxima potencia absorbida	kW 2,10	2,30	2,80	3,40	5,30	5,60
Máxima corriente absorbida	A 10,00	11,00	13,00	16,00	23,50	24,50
Alimentación	V~,Hz,Nº fases 220-240,50,1	220-240,50,1	220-240,50,1	220-240,50,1	220-240,50,1	220-240,50,1
Presión sonora	dB(A) 54	55	56	57	61	61
Potencia sonora	dB(A) 53	54	56	57	68	68
Cables de interconexión	mm² 3x1,5+T	3x1,5+T	3x1,5+T	3x1,5+T	3x1,5+T	3x1,5+T
Cables de alimentación	mm² 2x2,5+T	2x2,5+T	2x2,5+T	2x2,5+T	2x4,0+T	2x4,0+T
Dimensiones ancho/alto/fondo	mm 800/545/315	800/545/315	834/655/335	834/655/335	985/808/409	985/808/409
Peso unidad exterior	kg 30	30	41,5	44,5	74	75
Diámetro tuberías de líquido	mm/” 2x6,35 (1/4)	2x6,35 (1/4)	3x6,35 (1/4)	3x6,35 (1/4)	4x6,35 (1/4)	5x6,35 (1/4)
Diámetro tuberías de gas*	mm/” 2x9,52 (3/8)	2x9,52 (3/8)	3x9,52 (3/8)	3x9,52 (3/8)	4x9,52 (3/8)	5x9,52 (3/8)
Tipo gas refrigerante	PCA	R32 (675)				
Cantidad de gas frigorífico	kg 1,00	1,03	1,15	1,45	2,30	2,30
tCO2 equivalente	0,72	0,74	0,84	0,81	1,55	1,55
Carga de refrigerante para	m 15,0	15,0	22,5	22,5	30,0	37,5
Carga adicional	g/m 25	25	25	25	25	25
Máxima presión de descarga	MPa 4,2	4,2	4,2	4,2	4,2	4,2
Máxima presión aspiración	MPa 1,15	1,15	1,15	1,15	1,15	1,15
Referencia	<b>7706185</b>	<b>7801402</b>	<b>7706186</b>	<b>7690482</b>	<b>7711422</b>	<b>7711423</b>
Precio	<b>1.421 €</b>	<b>1.601 €</b>	<b>1.939 €</b>	<b>2.151 €</b>	<b>2.974 €</b>	<b>3.415 €</b>
Longitud mínima de tubería a cada unidad interior (L1, L2, L3, L4, L5)	5	5	5	5	5	5
Longitud máxima de tubería a cada unidad interior (L1, L2, L3, L4, L5)	25	25	30	30	35	35
Longitud total de tubería (L1+L2+L3+L4+L5)	40	40	60	60	80	80
Altura máxima entre unidad interior y exterior (H1, H2, H3, H4, H5)	15	15	15	15	15	15
Altura máxima ente unidades interiores (h)	10	10	10	10	10	10

**NOTA:** Capacidades medidas en las siguientes condiciones: Modo refrigeración: temperatura interior 27°C BS, 19°C BH; temperatura exterior 35°C BS. Modo calefacción: temperatura interior 20°C BS; temperatura exterior 7°C BS, 6°C BH. Longitud de tubería refrigerante: 5 m. Velocidad del ventilador: Alta.

**NOTA:** SEER / SCOP según EN14825. Valores de referencia para la zona climática promedio.

(\*) En caso conectar unidades interiores con diámetro de tubería de 12,7mm(1/2") se deberá utilizar el adaptador de gas suministrado con la unidad. Este adaptador se conecta en la unidad interior.

El diámetro de tubo entre unidades, debe ser siempre el indicado en la unidad exterior.

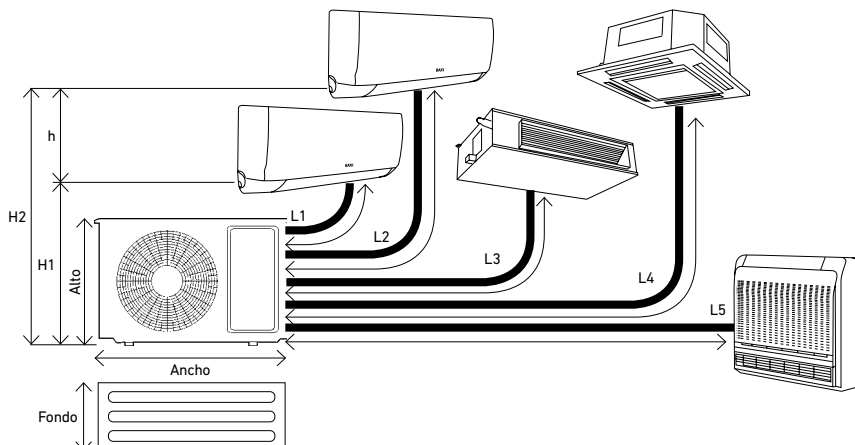



## ANORI Multi

## Unidades Interiores de PARED ANORI Mono-2



Incluido



Fluido refrigerante: R32

	JSGNW20	JSGNW25	JSGNW35	JSGNW50
Capacidad Frío nom.(mín.-máx.) kW	2,05 (1,13-2,70)	2,64 (1,40-3,30)	3,52 (1,70-3,70)	5,27 (2,50-5,80)
Capacidad Calor nom.(mín.-máx.) kW	2,35 (0,98-2,50)	2,93 (1,20-3,00)	3,81 (2,03-4,42)	5,38 (2,25-5,80)
Caudal de aire m <sup>3</sup> /h	600	600	600	900
Potencia sonora dB(A)	54	54	54	58
Dimensiones ancho/alto/fondo mm	792/292/201	792/292/201	792/292/201	940/316/224
Peso unidad interior kg	7,5	7,5	7,5	11,0
Diámetro tubería de líquido $\varnothing$ mm	1/4"/6,35	1/4"/6,35	1/4"/6,35	1/4"/6,35
Diámetro tubería de gas $\varnothing$ mm	3/8"/9,52	3/8"/9,52	3/8"/9,52	1/2"/12,70
Referencia	<b>7801392</b>	<b>7801393</b>	<b>7801394</b>	<b>7801395</b>
Precio	<b>277 €</b>	<b>285 €</b>	<b>311 €</b>	<b>511 €</b>

NOTA: Las unidades interiores de pared ANORI-2 son universales y por lo tanto combinables con unidades exteriores ANORI-2 mono y multi.

## Unidades Interiores de CASSETTE



Incluido



Fluido refrigerante: R32

Bomba de drenaje incluida.

	RZ2GBK25	RZ2GBK35	RZ2GBK50
Panel	PKR50	PKR50	PKR50
Capacidad Frío nom.(mín.-máx.) kW	2,80 (1,50 - 3,55)	3,52 (1,70 - 3,70)	5,28 (2,50 - 5,60)
Capacidad Calor nom.(mín.-máx.) kW	3,00 (1,60 - 3,81)	3,81 (2,03 - 4,42)	5,60 (1,40 - 6,20)
Caudal de aire A/M/B m <sup>3</sup> /h	700/600/530	700/620/530	760/650/580
Presión sonora A/M/B dB(A)	42/36/32	42/36/32	45/40/38
Potencia sonora dB(A)	52	52	56
Dim. Cuerpo ancho/alto/fondo mm	570x260x570	570x260x570	570x260x570
Dim. Panel ancho/alto/fondo mm	650x55x650	650x55x650	650x55x650
Peso unidad interior kg	14,5	15,5	15,5
Peso Panel kg	2,2	2,2	2,2
Diámetro tubería de líquido $\varnothing$ mm	1/4"/6,35	1/4"/6,35	1/4"/6,35
Diámetro tubería de gas $\varnothing$ mm	1/2"/12,7	1/2"/12,7	1/2"/12,7
Referencia	<b>7836605 + 7711455</b>	<b>7836606 + 7711455</b>	<b>7836607 + 7711455</b>
Precio	<b>537 € + 205 €</b>	<b>550 € + 205 €</b>	<b>607 € + 205 €</b>
	<b>742 €</b>	<b>755 €</b>	<b>812 €</b>

## Unidades Interiores de CONSOLA



Incluido

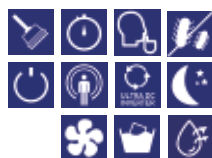

Fluido refrigerante: R32

Diseño Súper-Slim:  
Solo 225 mm de fondo

	RZGNP25	RZGNP35	RZGNP50
Capacidad Frío nom.(mín.-máx.) kW	2,60 (1,50 - 3,55)	3,50 (1,70 - 3,70)	4,70 (2,50 - 4,80)
Capacidad Calor nom.(mín.-máx.) kW	2,80 (1,50 - 3,55)	3,50 (1,50 - 3,70)	5,0 (2,50 - 5,6)
Caudal de aire m <sup>3</sup> /h	600/530/430	600/530/430	650/550/450
Presión sonora A/M/B dB(A)	42/39/36	42/39/36	44/40/37
Potencia sonora dB(A)	52	52	54
Dimensiones ancho/alto/fondo mm	700/600/225	700/600/225	700/600/225
Peso unidad interior kg	15	15	15
Diámetro tubería de líquido $\varnothing$ mm	1/4"/6,35	1/4"/6,35	1/4"/6,35
Diámetro tubería de gas $\varnothing$ mm	3/8"/9,52	3/8"/9,52	3/8"/9,52
Referencia	<b>7836592</b>	<b>7836593</b>	<b>7836594</b>
Precio	<b>759 €</b>	<b>773 €</b>	<b>852 €</b>

## Unidades Interiores de CONDUCTO

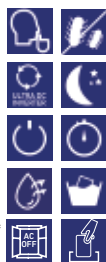

Incluido

Diseño Súper-Slim:  
Solo 200mm de alto

Bomba de drenaje incluida

\*El modelo LSGND25-XM no tiene contacto ventana/tarjeta.

	LSGND25-XM	RZ2GND35	RZ2GND50
Capacidad Frío nom.(mín.-máx.) kW	2,60 (1,50 - 3,55)	3,52 (1,35 - 4,40)	5,28 (1,53 - 5,60)
Capacidad Calor nom.(mín.-máx.) kW	2,90 (1,70 - 3,65)	3,81 (1,24 - 5,30)	5,60 (1,40 - 6,20)
Caudal de aire A/M/B m <sup>3</sup> /h	600/450/380	720/600/500	900/750/630
Presión sonora A/M/B dB(A)	35/31/28	36/34/32	41/37/34
Potencia sonora dB(A)	53	49	56
Presión estática disponible Pa	30	25	25
Dimensiones ancho/alto/fondo mm	700x200x470	700x245x700	700x245x700
Peso unidad interior kg	18,5	21	22
Diámetro tubería de líquido $\varnothing$ mm	1/4"/6,35	1/4"/6,35	1/4"/6,35
Diámetro tubería de gas $\varnothing$ mm	3/8"/9,52	1/2"/12,7	1/2"/12,7
Referencia	<b>7815079</b>	<b>7836613</b>	<b>7836614</b>
Precio	<b>666 €</b>	<b>679 €</b>	<b>833 €</b>



Fluido refrigerante: R32

## Combinaciones sugeridas ANORI Multi

	2x1		3x1				4x1			5x1			
	LSGT40-2M	LSGT50-2M	LSGT60-3M		LSGT70-3M		LSGT100-4M			LSGT125-5M			
1 Sala	20	20	50		50								
	25	25											
	35	35											
	50	50											
2 Salas	20+20	20+20	20+20	25+35	20+20	25+35	20+20	25+35	20+20	25+35			
	20+25	20+25	20+25	25+50	20+25	25+50	20+25	25+50	20+25	25+50			
	25+25	20+35	20+35	35+35	20+35	35+35	20+35	35+35	20+35	35+35			
		25+25	20+50		20+50	35+50	20+50	35+50	20+50	35+50			
3 Salas		25+35	25+25		25+25		25+25	50+50	25+25	50+50			
			20+20+20	20+20+20	20+25+50		20+20+20	20+25+50	35+35+35	20+20+20	20+25+50	25+25+50	35+50+50
			20+20+25	20+20+25	20+35+35		20+20+25	20+35+35	35+35+50	20+20+25	20+35+35	25+35+35	50+50+50
			20+20+35	20+20+35	25+25+25		20+20+35	20+35+50		20+20+35	20+35+50	25+35+50	
4 Salas			20+25+25	20+20+50	25+25+35		20+20+50	25+25+25		20+20+50	20+50+50	25+50+50	
			25+25+25	20+25+25	25+35+35		20+25+25	25+25+35		20+25+25	25+25+35	35+35+35	
				20+25+35			20+25+35	25+35+50		20+25+35	25+35+50		
							20+20+20+20	20+20+35+50	25+25+25+50	20+20+20+20	20+20+35+50	25+25+25+50	
5 Salas							20+20+20+25	20+25+25+25	25+25+35+35	20+20+20+25	20+25+25+25	25+25+35+35	
							20+20+20+35	20+25+25+35	25+35+35+35	20+20+20+35	20+25+25+35	25+35+35+35	
							20+20+20+50	20+25+25+50		20+20+20+50	20+25+25+50	35+35+35+35	
							20+20+25+25	20+25+35+50		20+20+25+25	20+25+35+50		
						20+20+25+35	20+35+35+35		20+20+25+35	20+35+35+35			
						20+20+25+50	25+25+25+25		20+20+25+50	25+25+25+25			
						20+20+35+35	25+25+25+35		20+20+35+35	25+25+25+35			
									20+20+20+20+20	20+20+20+35+50	20+25+25+25+35	25+25+35+35+35	
									20+20+20+20+25	20+20+25+25+25	20+25+25+25+50		
									20+20+20+20+35	20+20+25+25+35	20+25+25+35+35		
									20+20+20+20+50	20+20+25+25+50	20+25+35+35+35		
									20+20+20+25+25	20+20+25+35+35	25+25+25+25+25		
									20+20+20+25+35	20+20+25+35+50	25+25+25+25+35		
									20+20+20+25+50	20+20+25+35+35	25+25+25+25+50		
									20+20+20+35+35	20+25+25+25+25	25+25+25+35+35		

## Controles y Regulación



			GTW Nanuk Modbus	RXAC	TXWAC	TXW3AC
			Gateway para conexión Modbus	Control remoto inalámbrico + receptor	Control digital de pared	Control digital de pared
Referencia			<b>7864101</b>	<b>7678703</b>	<b>7674728</b>	<b>7801413</b>
Precio			<b>230 €</b>	<b>46 €</b>	<b>58 €</b>	<b>161 €</b>
SIKU	Pared	MHGNG	X	✓	X	X
	Pared	JSGNG	X	✓	X	X
ANORI	MULTI Cassette	RZ2GBK	0	✓	0	X
	MULTI Consola	RZGNP	0	✓	X	0
	MULTI Conducto	LSGND-XM / RZ2GND	0	0	X	✓
NANUK	MONO Conducto	RZ2GND / RZGND	0	0	X	✓
	MONO Cassette	RZ2GBK/ RZGBK	0	✓	0 (35-50)	0 (70-140)
	MONO Consola/Suelo-Techo	RZGNP / RZGNC	0	✓	0	X

✓ Control suministrado con la unidad interior e incluido en el Precio de la unidad interior

0 Opcional

X No disponible





## NANUK Conducto

Solo 245 mm



RZGND/RZ2GND



RZ2GT35, RZ2GT50, RZ2GT70



RZGT100, RZGT120



RZGT140



Fluido refrigerante: R32



Incluido

**Capacidades disponibles frío y calor:** conjuntos desde 3,5 a 14,0 kW.

**Máxima eficiencia:** SEER de hasta 6,1 (A++) y SCOP de hasta 4,1 (A+).

**Mínimo ruido:** Potencia sonora interior desde solo 55dB(A) a 69dB(A).

**Amplio rango de trabajo:** desde -15°C (temperatura exterior) en calefacción y hasta +52°C (temperatura exterior) en refrigeración.

Bomba de drenaje incluida.

**Contacto ventana/tarjeta** en los modelos 35, 50 y 70.

Incluye todas las prestaciones:



Conjuntos		RZ2GD35	RZ2GD50	RZ2GD70	RZGD100	RZGD120	RZGD140 ~3
Tipo		ULTRA DC Inverter	ULTRA DC Inverter	ULTRA DC Inverter	ULTRA DC Inverter	ULTRA DC Inverter	ULTRA DC Inverter
Capacidad Refrigeración nom.(mín.-máx.)	kW	3,52 (1,35-4,40)	5,28 (1,53-5,60)	7,03 (2,16-8,20)	10,55 (2,90 - 13,00)	12,10 (2,90 - 13,50)	14,00 (4,76 - 16,50)
Capacidad Calefacción nom.(mín.-máx.)	kW	3,81 (1,24-5,30)	5,60 (1,40-6,20)	7,91 (1,98-9,30)	11,15 (2,60 - 13,50)	13,50 (2,60 - 15,00)	16,00 (4,78 - 16,15)
SEER/SCOP		6,10/4,00	6,10/4,00	6,10/4,00	6,10/4,10	6,10/4,10	6,20/4,10
Clasifi. energética refrigeración/calefacción		A++/A+	A++/A+	A++/A+	A++/A+	A++/A+	A++/A+
Potencia absorbida refrigeración nom.(mín.-máx.)	kW	1,03 (0,26-1,60)	1,55 (0,47-2,30)	2,17 (0,67-3,30)	3,40 (0,71 - 4,71)	4,43 (0,71 - 5,10)	5,00 (1,71-6,60)
Corriente absorbida refrigeración nom.(mín.-máx.)	A	4,48 (1,13-6,96)	6,73 (2,04-10,00)	9,43 (2,91-14,35)	15,00 (3,20 - 21,50)	19,00 (3,20 - 22,30)	9,00 (1,50-15,00)
Potencia absorbida calor nom.(mín.-máx.)	kW	1,02 (0,19-1,51)	1,49 (0,46-2,25)	2,13 (0,65-3,30)	3,45 (0,47 - 4,13)	4,60 (0,47 - 5,29)	5,00 (1,71-6,70)
Corriente absorbida calor nom.(mín.-máx.)	A	4,43 (0,83-6,57)	6,48 (2,00-9,78)	9,26 (2,83-14,35)	15,50 (2,43 - 18,00)	20,00 (2,43 - 23,00)	10,00 (1,50-15,00)
Máxima potencia absorbida	kW	1,70	2,40	3,65	5,37	5,73	6,80
Máxima corriente absorbida	A	9,00	12,00	16,00	23,50	24,90	15,00
Diámetro tubería de líquido	"/mm	1/4"/6,35	1/4"/6,35	3/8"/9,52	3/8"/9,52	3/8"/9,52	3/8"/9,52
Diámetro tubería de gas	"/mm	1/2"/12,7	1/2"/12,7	5/8"/15,88	5/8"/15,88	5/8"/15,88	3/4"/19,05
UNIDAD INTERNA		RZ2GND35	RZ2GND50	RZ2GND70	RZGND100	RZGND120	RZGND140
Alimentación	V~, Hz, N° fases	220-240,50,1	220-240,50,1	220-240,50,1	220-240,50,1	220-240,50,1	220-240,50,1
Cables de alimentación	mm²	2x1,5+T	2x1,5+T	2x1,5+T	2x1,5+T	2x1,5+T	2x1,5+T
Cables de interconexión	mm²	2x0,75	2x0,75	2x0,75	2x0,75	2x0,75	2x0,75
Dimensiones unidad interior ancho/alto/fondo	mm	700x245x700	700x245x700	1.000x245x700	1.400x245x700	1.400x245x700	1.400x245x700
Peso unidad interior	kg	21	22	32	42	42	42
Presión estática disponible	Pa	25(0-160)	25(0-160)	25(0-160)	37(0-160)	37(0-160)	50(0-160)
Caudal de aire A/M/B	m³/h	720/600/500	900/750/630	1.400/1.190/980	1.900/1.600/1.400	1.900/1.600/1.400	2.300/2.000/1.700
Presión sonora interior A/M/B	dB(A)	37/34/32	44/41/37	43/41/39	44/41/39	44/41/39	52/49/47
Potencia sonora	dB(A)	-	-	55	55	55	64
UNIDAD EXTERNA		RZ2GT35	RZ2GT50	RZ2GT70	RZGT100	RZGT120	RZGT140
Alimentación	V~, Hz, N° fases	220-240,50,1	220-240,50,1	220-240,50,1	220-240,50,1	220-240,50,1	380-415,50,3
Cables de alimentación	mm²	2x2,5+T	2x2,5+T	2x2,5+T	2x4,0+T	2x4,0+T	4x2,5+T
Dimensiones unidad exterior ancho/alto/fondo	mm	709x536x280	785x555x300	900x700x350	970x805x395	970x805x395	940x1.325x370
Peso unidad exterior	kg	23	29	43	72	72	92
Presión sonora	dB(A)	54	55	58	57	57	60
Potencia sonora	dB(A)	64	65	68	66	66	70
Tipo gas refrigerante	PCA				R32 (675)		
Cantidad de gas frigorífico	kg	0,78	1,03	1,45	2,54	2,54	3,60
tCO2 equivalente		0,53	0,70	0,98	1,72	1,71	2,43
Carga de refrigerante para	m	8	8	8	8	8	8
Carga adicional	g/m	20	20	40	40	40	40
Máxima presión de descarga	MPa	4,20	4,20	4,20	4,20	4,20	4,20
Máxima presión aspiración	MPa	1,15	1,15	1,15	1,15	1,15	1,15
Referencia	U. interior + U. exterior	<b>7836613 + 7836599</b>	<b>7836614 + 7836600</b>	<b>7836615 + 7836601</b>	<b>7801407 + 7711436</b>	<b>7801408 + 7711437</b>	<b>7801409 + 7711438</b>
	Conjunto	<b>7853615</b>	<b>7853616</b>	<b>7853617</b>	<b>7711446</b>	<b>7711447</b>	<b>7711448</b>
Precio	U. interior + U. exterior	<b>679 € + 1.438 €</b>	<b>833 € + 1.626 €</b>	<b>906 € + 1.820 €</b>	<b>1.420 € + 2.841 €</b>	<b>1.485 € + 3.422 €</b>	<b>1.643 € + 3.832 €</b>
	Conjunto	<b>2.117 €</b>	<b>2.459 €</b>	<b>2.726 €</b>	<b>4.261 €</b>	<b>4.907 €</b>	<b>5.475 €</b>
Longitud máxima de tubería (L)	m	30	50	50	65	65	65
Máxima diferencia de altura (H)	m	20	25	30	30	30	

**NOTA:** Capacidades medidas en las siguientes condiciones: Modo refrigeración: temperatura interior 27°C BS, 19°C BH; temperatura exterior 35°C BS. Modo calefacción: temperatura interior 20°C BS; temperatura exterior 7°C BS, 6°C BH. Longitud de tubería refrigerante: 5 m. Velocidad del ventilador: Alta.

**NOTA:** SEER / SCOP según EN14825. Valores de referencia para la zona climática promedio.

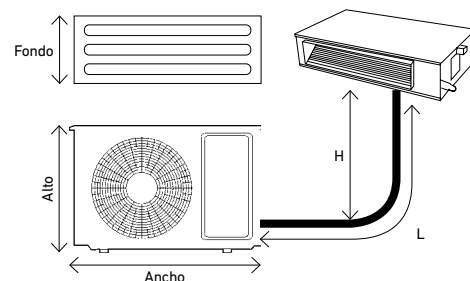
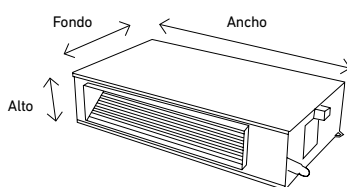



## Curvas de caudal/presión disponible unidades conducto

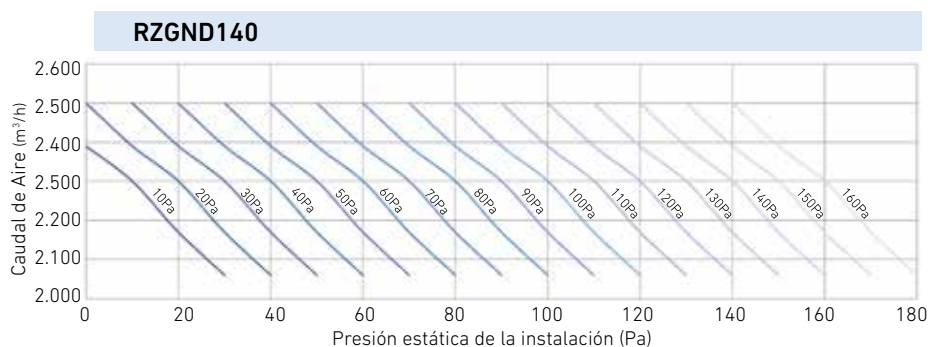
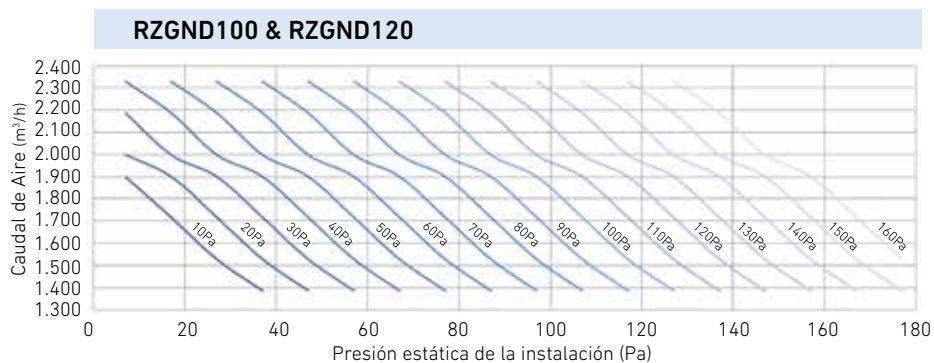
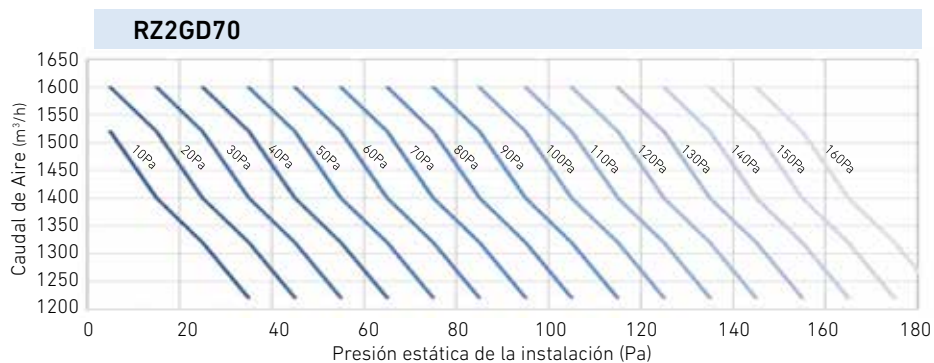
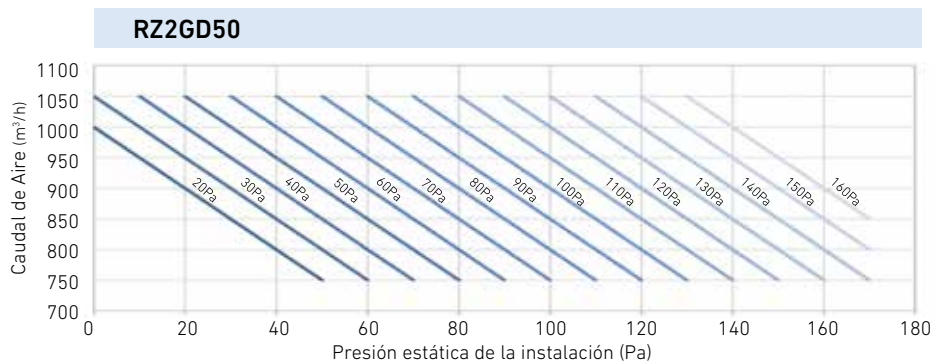
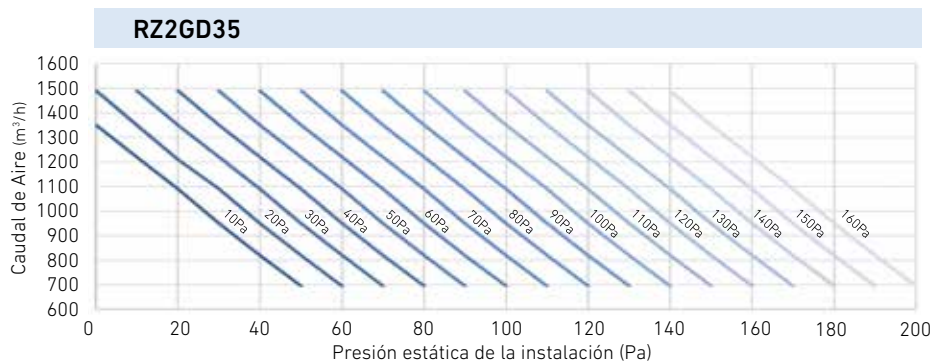

Las curvas representan la presión estática ajustada en el equipo  
**Nota:** Las gráficas representadas corresponden a la máxima velocidad del ventilador.



### NANUK Cassette



Fluido refrigerante: R32

Incluido

RZGBK



Refrigeración



Calefacción



RZ2GT35, RZ2GT50, RZ2GT70



RZGT100, RZGT120



RZGT140

**Capacidades disponibles frío y calor:** conjuntos desde 3,5 a 14,0 kW.

**Máxima eficiencia:** SEER de hasta 6,5 (A++) y SCOP de 4,0 (A+).

**Mínimo ruido:** Potencia sonora interior desde solo 52dB(A) a 65dB(A).

**Amplio rango de trabajo:** desde -15°C (temp. ext.) en calefacción y hasta +52°C (temp. ext.) en refrigeración.

Bomba de drenaje incluida.

**Contacto ventana/tarjeta** en los modelos 35, 50 y 70.

Incluye todas las prestaciones:



Conjuntos		RZ2GK35	RZ2GK50	RZ2GK70	RZGK100	RZGK120	RZGK140~3
Tipo		ULTRA DC Inverter	ULTRA DC Inverter	ULTRA DC Inverter	ULTRA DC Inverter	ULTRA DC Inverter	ULTRA DC Inverter
Capacidad refrigeración nom.(mín.-máx.)	kW	3,52 (1,35 - 4,40)	5,28 (1,53 - 5,60)	7,03 (2,16 - 8,20)	10,55 (2,90 - 13,00)	12,10 (2,90 - 13,50)	14,00 (4,76 - 16,50)
Capacidad calefacción nom.(mín.-máx.)	kW	3,81 (1,24 - 5,30)	5,60 (1,40 - 6,20)	7,91 (1,98 - 9,30)	11,15 (2,60 - 13,50)	13,50 (2,60 - 15,00)	16,00 (4,78 - 16,15)
SEER/SCOP		6,1/4,0	6,1/4,0	6,1/4,0	6,1/4,0	6,1/4,0	6,1/4,0
Clasificación energética refri./calefacción		A++/A+	A++/A+	A++/A+	A++/A+	A++/A+	A++/A+
Potencia absorbida refrigeración nom.(mín.-máx.)	kW	1,03 (0,26 - 1,60)	1,55 (0,47 - 2,30)	2,10 (0,67 - 3,30)	3,40 (0,71 - 4,71)	4,50 (0,71 - 5,10)	5,20 (1,71 - 6,70)
Corriente absorbida refrigeración nom.(mín.-máx.)	A	4,48 (1,13 - 6,96)	6,74 (2,04 - 10,00)	9,13 (2,91 - 14,35)	15,00 (3,20 - 21,50)	19,50 (3,20 - 22,30)	9,00 (1,50-15,00)
Potencia absorbida calor nom.(mín.-máx.)	kW	1,02 (0,19 - 1,51)	1,51 (0,46 - 2,25)	2,13 (0,65 - 3,30)	3,45 (0,47 - 4,13)	4,60 (0,47 - 5,29)	5,40 (1,71 - 6,80)
Corriente absorbida calor nom.(mín.-máx.)	A	4,43 (0,83 - 6,57)	6,57 (2,00 - 9,78)	9,26 (2,83 - 14,35)	15,50 (2,43 - 18,00)	20,00 (2,43 - 23,00)	10,00 (1,50-15,00)
Máxima potencia absorbida	kW	1,70	2,40	3,65	5,37	5,73	6,80
Máxima corriente absorbida	A	9,00	12,00	16,00	23,50	24,90	15,00
Diámetro tubería de líquido	"/mm	1/4"/6,35	1/4"/6,35	3/8"/9,52	3/8"/9,52	3/8"/9,52	3/8"/9,52
Diámetro tubería de gas	"/mm	1/2"/12,70	1/2"/12,70	5/8"/15,88	5/8"/15,88	5/8"/15,88	3/4"/19,05
UNIDAD INTERNA		RZ2GBK35	RZ2GBK50	RZ2GBK70	RZGBK100	RZGBK120	RZGBK140
Panel		PKR50	PKR50	PKR160	PKR160	PKR160	PKR160
Alimentación	V-, Hz, N° fases	220-240,50,0	220-240,50,1	220-240,50,1	220-240,50,1	220-240,50,1	220-240,50,1
Cables de alimentación	mm²	2x1,5+T	2x1,5+T	2x1,5+T	2x1,5+T	2x1,5+T	2x1,5+T
Cables de interconexión	mm²	2x0,75	2x0,75	2x0,75	2x0,75	2x0,75	2x0,75
Dimensiones unidad interior ancho/alto/fondo	mm	570x260x570	570x260x570	840x246x840	840x288x840	840x288x840	840x288x840
Dimensiones panel ancho/alto/fondo	mm	650x55x650	650x55x650	950x55x950	950x55x950	950x55x950	950x55x950
Peso unidad interior	kg	15,5	15,5	26	28	30	30
Peso del panel	kg	2,2	2,2	5,3	5,3	5,3	5,3
Caudal de aire A/M/B	m³/h	700/620/530	760/650/580	1.500/1.350/1.200	1.950/1.700/1.600	2.000/1.700/1.600	2.000/1.700/1.600
Presión sonora interior A/M/B	dB(A)	42/38/35	44/41/38	46,5/45/43	52/50/48	54/52/48	54/52/48
Potencia sonora	dB(A)	52	56	56	60	64	64
UNIDAD EXTERNA		RZ2GT35	RZ2GT50	RZ2GT70	RZGT100	RZGT120	RZGT140
Alimentación	V-, Hz, N° fases	220-240,50,0	220-240,50,1	220-240,50,1	220-240,50,1	220-240,50,1	380-415,50,3
Cables de alimentación	mm²	2x2,5+T	2x2,5+T	2x2,5+T	2x4,0+T	2x4,0+T	4x2,5+T
Dimensiones unidad exterior ancho/alto/fondo	mm	709x536x283	785x555x300	900x700x350	970x805x395	970x805x395	940x1.325x370
Peso unidad exterior	kg	23	29	53	72	72	92
Presión sonora	dB(A)	54	55	58	57	57	60
Potencia sonora	dB(A)	64	65	67	66	66	70
Tipo gas refrigerante		R32 (675)					
Cantidad de gas frigorífico	kg	0,78	1,03	1,45	2,54	2,54	3,60
tCO2 equivalente		0,53	0,70	0,98	1,72	1,71	2,43
Carga de refrigerante para	m	8	8	8	8	8	8
Carga adicional	g/m	20	20	40	40	40	40
Máxima presión de descarga	MPa	4,20	4,20	4,20	4,20	4,20	4,20
Máxima presión aspiración	MPa	1,15	1,15	1,15	1,15	1,15	1,15
Referencia	U. interior + Panel + U. exterior	7836606+7711455 +7836599	7836607+7711455 +7836600	7836608+7711456 +7836601	7711452+7711456 +7711436	7711453+7711456 +7711437	7711454+7711456 +7711438
	Conjunto	7853612	7853613	7853614	7711460	7711462	7711463
Precio	U. interior + Panel + U. exterior	550 € + 205 € + 1.438 €	607 € + 205 € + 1.626 €	895 € + 324 € + 1.820 €	1.155 € + 324 € + 2.841 €	1.217 € + 324 € + 3.422 €	1.532 € + 324 € + 3.832 €
	Conjunto	2.193 €	2.438 €	3.039 €	4.320 €	4.963 €	5.688 €
Longitud máxima de tubería (L) (mm)	m	25	30	50	65	65	65
Máxima diferencia de altura (H) (mm)	m	10	20	25	30	30	30

**NOTA:** Capacidades medidas en las siguientes condiciones: Modo refrigeración: temperatura interior 27°C BS, 19°C BH; temperatura exterior 35°C BS. Modo calefacción: temperatura interior 20°C BS; temperatura exterior 7°C BS, 6°C BH. Longitud de tubería refrigerante: 5 m. Velocidad del ventilador: Alta.

**NOTA:** SEER / SCOP según EN14825. Valores de referencia para la zona climática promedio.

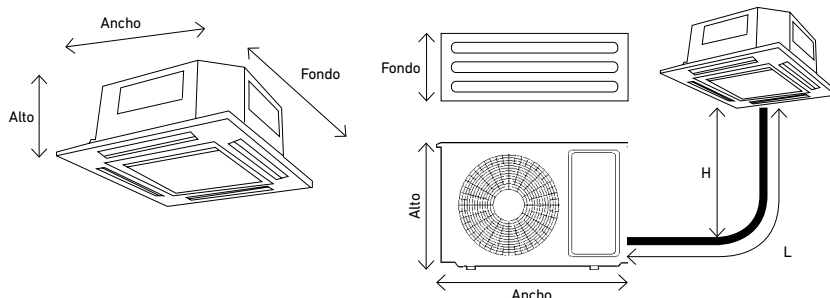



## NANUK Consola / Suelo-Techo

**Capacidades disponibles frío y calor:** conjuntos desde 3,5 a 14,0 kW.

**Máxima eficiencia:** SEER de hasta 6,1 (A++) y SCOP de 4,1 (A+).

**Mínimo ruido:** Potencia sonora interior desde solo 52dB(A) a 64dB(A).

**Amplio rango de trabajo:** desde -15°C (temp. ext.) en calefacción y hasta +52°C (temp. ext.) en refrigeración.

**Diseño Super-Slim:** Unidades interiores de solo 205mm de grosor

**Contacto ventana/tarjeta en RZ2GC70.**



Fluido refrigerante: R32



Incluye todas las prestaciones:



Incluido



Conjuntos		RZGP35	RZGP50	RZ2GC70	RZGC100	RZGC120	RZGC140~3
Tipo		ULTRA DC Inverter	ULTRA DC Inverter	ULTRA DC Inverter	ULTRA DC Inverter	ULTRA DC Inverter	ULTRA DC Inverter
Capacidad refrigeración nom.(mín.-máx.)	kW	3,50 (1,35 - 4,40)	4,7 (1,53 - 5,60)	7,03 (2,16 - 8,20)	10,55 (2,90 - 13,00)	12,10 (2,90 - 13,50)	14,00 (4,76 - 14,50)
Capacidad calefacción nom.(mín.-máx.)	kW	3,50 (1,24 - 5,30)	5,00 (1,40 - 6,20)	7,62 (1,98 - 9,30)	11,15 (2,60 - 13,50)	13,50 (2,60 - 15,00)	16,00 (4,78-17,00)
SEER/SCOP		6,1/4,0	6,1/4,0	6,2/4,0	6,1/4,0	6,1/4,0	6,1/4,0
Clasificación energética refrigeración/calefacción		A++/A+	A++/A+	A++/A+	A++/A+	A++/A+	A++/A+
Potencia absorbida refrigeración nom.(mín.-máx.)	kW	1,03 (0,26-1,60)	1,45 (0,47 - 2,30)	2,20 (0,67 - 3,56)	3,40 (0,71 - 4,71)	4,50 (0,71 - 5,10)	5,20 (1,71 - 6,70)
Corriente absorbida refrigeración nom.(mín.-máx.)	A	4,48 (1,13 - 6,96)	6,30 (2,04 - 10,00)	9,34 (2,91-14,35)	15,00 (3,20 - 21,50)	19,00 (3,20 - 22,30)	9,00 (1,50-15,00)
Potencia absorbida calor nom.(mín.-máx.)	kW	0,94 (0,19-1,51)	1,34 (0,46 - 2,25)	2,17 (0,65 - 3,62)	3,45 (0,47 - 4,13)	4,60 (0,47 - 4,53)	5,35 (1,71 - 6,90)
Corriente absorbida calor nom.(mín.-máx.)	A	4,09 (0,83-6,57)	5,83 (2,00 - 9,78)	8,91 (2,83 - 14,35)	15,50 (2,43 - 18,00)	20,00 (2,43 - 19,70)	10,00 (1,50-15,00)
Máxima potencia absorbida	kW	1,70	1,70	3,65	5,37	5,73	6,80
Máxima corriente absorbida	A	9,00	9,00	16,00	23,50	24,90	15,00
Diámetro tubería de líquido	"/mm	1/4"/6,35	1/4"/6,35	3/8"/9,52	3/8"/9,52	3/8"/9,52	3/8"/9,52
Diámetro tubería de gas	"/mm	1/2"/12,7	1/2"/12,7	5/8"/15,88	5/8"/15,88	5/8"/15,88	3/4"/19,05
<b>UNIDAD INTERNA</b>		<b>RZGNP35</b>	<b>RZGNP50</b>	<b>RZ2GNF70</b>	<b>RZGNC100</b>	<b>RZGNC120</b>	<b>RZGNC140</b>
Formato de instalación		Consola	Consola	Suelo-techo	Suelo-techo	Suelo-techo	Suelo-techo
Alimentación	V-, Hz, N° fases	220~240,50,1	220~240,50,1	220~240,50,1	220~240,50,1	220~240,50,1	220~240,50,1
Cables de alimentación	mm <sup>2</sup>	2x1,5+T	2x1,5+T	2x1,5+T	2x1,5+T	2x1,5+T	2x1,5+T
Cables de interconexión	mm <sup>2</sup>	2x0,75	2x0,75	2x0,75	2x0,75	2x0,75	2x0,75
Dimensiones unidad interior ancho/alto/fondo	mm	700x600x225	700x600x225	1.280x690x235	1.630x660x205	1.631x660x205	1.600x660x235
Peso unidad interior	kg	15	15	34	41	44	41
Caudal de aire A/M/B	m <sup>3</sup> /h	600/530/430	650/550/450	1.230/1.020/840	1.650/1.500/1.300	1.800/1.550/1.350	2.040/1.740/1.440
Presión sonora interior A/M/B	dB(A)	42/39/36	44/40/37	42/38/35	47/44/42	53/50/47	50/46/43
Potencia sonora	dB(A)	52	56	52	63	62	61
<b>UNIDAD EXTERNA</b>		<b>RZ2GT35</b>	<b>RZ2GT50</b>	<b>RZ2GT70</b>	<b>RZGT100</b>	<b>RZGT120</b>	<b>RZGT140</b>
Alimentación	V-, Hz, N° fases	220~240,50,1	220~240,50,1	220~240,50,1	220~240,50,1	220~240,50,1	380~415,50,3
Cables de alimentación	mm <sup>2</sup>	2x2,5+T	2x2,5+T	2x2,5+T	2x4,0+T	2x4,0+T	4x2,5+T
Dimensiones unidad exterior ancho/alto/fondo	mm	709x536x280	785x555x300	900x700x350	970x805x395	970x805x395	940x1.325x370
Peso unidad exterior	kg	23	29	43	72	72	92
Presión sonora	dB(A)	54	55	58	57	57	60
Potencia sonora dB(A)	dB(A)	64	65	68	66	66	70
Tipo gas refrigerante	PCA	R32 (675)					
Cantidad de gas frigorífico	kg	0,78	1,03	1,45	2,54	2,54	3,60
tCO2 equivalente		0,53	0,70	0,98	1,72	1,71	2,43
Carga de refrigerante para	m	8	8	8	8	8	8
Carga adicional	g/m	20	20	40	40	40	40
Máxima presión de descarga	MPa	4,20	4,20	4,20	4,20	4,20	4,20
Máxima presión aspiración	MPa	1,15	1,15	1,15	1,15	1,15	1,15
Referencia	U. interior + U. exterior	<b>7836593 + 7836599</b>	<b>7836594 + 7836600</b>	<b>7836610 + 7836601</b>	<b>7775193 + 7711436</b>	<b>7775194 + 7711437</b>	<b>7775195 + 7711438</b>
	Conjunto	<b>7853618</b>	<b>7853620</b>	<b>7853621</b>	<b>7711471</b>	<b>7711473</b>	<b>7711474</b>
Precio	U. interior + U. exterior	<b>773 € + 1.438 €</b>	<b>852 € + 1.626 €</b>	<b>1.288 € + 1.820 €</b>	<b>1.787 € + 2.841 €</b>	<b>1.877 € + 3.422 €</b>	<b>2.140 € + 3.832 €</b>
	Conjunto	<b>2.211 €</b>	<b>2.478 €</b>	<b>3.108 €</b>	<b>4.628 €</b>	<b>5.299 €</b>	<b>5.972 €</b>
Longitud máxima de tubería (L) (mm)	m	30	30	50	65	65	65
Máxima diferencia de altura (H) (mm)	m	20	20	25	30	30	30

**NOTA:** Capacidades medidas en las siguientes condiciones:  
 Modo refrigeración: temperatura interior 27°C BS, 19°C BH;  
 temperatura exterior 35°C BS. Modo calefacción: temperatura interior 20°C BS; temperatura exterior 7°C BS, 6°C BH. Longitud de tubería refrigerante: 5 m. Velocidad del ventilador: Alta.

**NOTA:** SEER / SCOP según EN14825. Valores de referencia para la zona climática promedio.

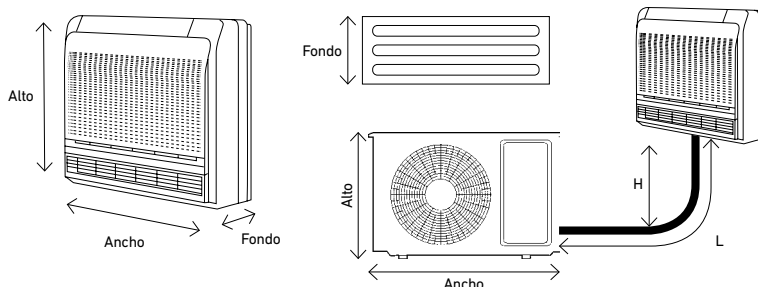

# Ventilación Doméstica



**BAXI**  
CLIMATIZACIÓN

<b>RECUPERADOR DE CALOR DE INSTALACIÓN EN PARED</b>	SILA RCV 400	90	<b>NOVEDAD</b>
	SILA RCV 300	91	
<b>RECUPERADOR DE CALOR DE INSTALACIÓN EN TECHO</b>	SILA RCT 200	92	<b>NOVEDAD</b>
	SILA RCT MINI PLUS	93	
<b>VENTILACIÓN MECÁNICA CONTROLADA DE SIMPLE FLUJO</b>	SILA SF H	94	
<b>ACCESORIOS</b>		95	



## SILA RCV 400

Recuperador de calor de alta eficiencia (cerca del 90%) de bajo consumo (motores EC) para instalación en casas unifamiliares y oficinas. Controlado por un sistema de gestión electrónica innovador que gestiona perfectamente el funcionamiento del equipo adaptándolo a las necesidades de la instalación. Con este equipo se consigue una gran filtración de partículas y malos olores con un mínimo consumo de energía garantizando un aire limpio.

Carcasa externa de chapa de acero galvanizada y pintada con panel frontal estético de resina plástica (ABS).

- Display incorporado con funciones como la regulación de las velocidades, programación semanal y visualización y gestión de posibles situaciones de alarma.
- Facilidad de instalación y mantenimiento: el panel frontal da acceso directo a los principales componentes internos.
- Intercambiador de calor de poliestireno, de tipo flujo cruzado en contracorriente, cuya morfología particular garantiza una elevada eficiencia de intercambio térmico.

- Motores EC de bajo consumo y mínimo ruido y 4 velocidades de funcionamiento.
- Soportes incluidos.
- Electrónica de gestión que supervisa la alimentación, el mando y el control del equipo.
- Contacto seco On/Off remoto.
- By-pass 100% y free-cooling automático.
- Protección anti-congelación integrada.
- Filtros G4 de serie.
- Bocas de 160 mm.

Certificado Passivhaus

Clasificación energética		<b>A</b>
Eficiencia	%	88
Caudal de ventilación MÁX. (a 150 Pa)	m <sup>3</sup> /h	400
Alimentación eléctrica	V-50 Hz	220-240
Presión sonora en aspiración/extracción a 3 m de distancia (Vel. MÁX)	dB(A)	26,7/41
Consumo eléctrico	W	190-358
Corriente absorbida MÁX.	A	1,56
Diámetro de conexiones de aire	mm	160
Peso	Kg	40
Referencia		<b>7863992</b>
Precio		<b>3.115 €</b>

Consultar los accesorios adaptados a nuestro departamento técnico.

Disponibilidad a partir de junio 2024

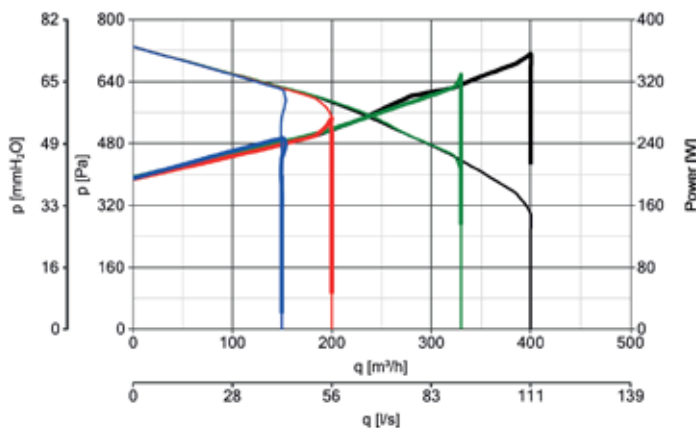

Curvas de Caudal

- boost
- máx
- med
- mín

Curvas de Consumo

- boost
- máx
- med
- mín

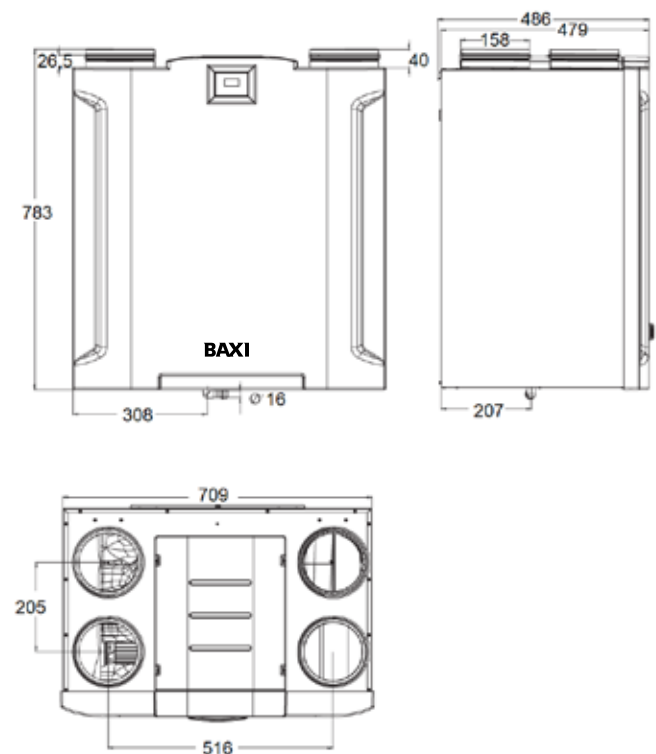





## SILA RCV 300



Recuperador de calor de alta eficiencia (cerca del 90%), bajo consumo (motores EC) y dimensiones reducidas para instalación en apartamentos, casas unifamiliares y oficinas. Controlado por un avanzado sistema de gestión electrónica adaptando el funcionamiento del equipo a las necesidades de ventilación de la instalación asegurando un aire limpio de partículas y malos olores con un mínimo consumo de energía.

- Carcasa externa compuesta de un revestimiento de polipropileno expandido y panel estético frontal con acceso directo a filtros.
- Panel de control Led's para el usuario en el panel frontal con indicador automático de cambio de filtro, selector de apagado y encendido, selección de velocidad, funcionamiento programado y señal de anomalías.
- Intercambiador de calor extraíble de poliestireno, de tipo flujos cruzados en contracorriente, cuya morfología particular garantiza una elevada eficiencia de intercambio térmico.
- Motores EC de bajo consumo y mínimo ruido y con dos velocidades pre-configuradas.
- Electrónica de gestión que supervisa la alimentación, el mando y el control del equipo.
- Contacto seco On/Off remoto.
- By-pass 100% y free-cooling automático.
- Protección anti-congelación integrada.
- Filtros G4 y M5 de serie.
- Bocas de 125 mm.

Certificado Passivhaus

Clasificación energética		<b>A</b>
Eficiencia	%	88
Caudal de ventilación MÁX. (a 150 Pa)	m <sup>3</sup> /h	300 (277)
Alimentación eléctrica	V-50 Hz	220-240
Presión sonora en aspiración/extracción a 3 m de distancia (Vel. MÁX)	dB(A)	24,0/28,1
Consumo eléctrico	W	8-186
Corriente absorbida MÁX.	A	1,35
Diámetro de conexiones de aire	mm	125
Peso	Kg	15
Referencia		<b>7723873</b>
Precio		<b>1.932 €</b>

Gráfica de Prestaciones

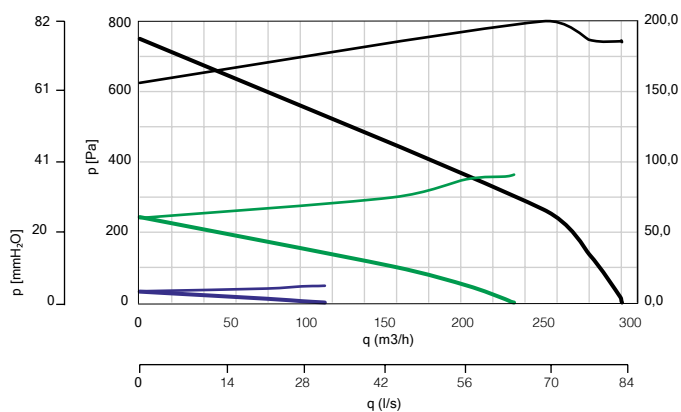

Curvas de Caudal

- máx
- med
- mín

Curvas de Consumo

- máx
- med
- mín

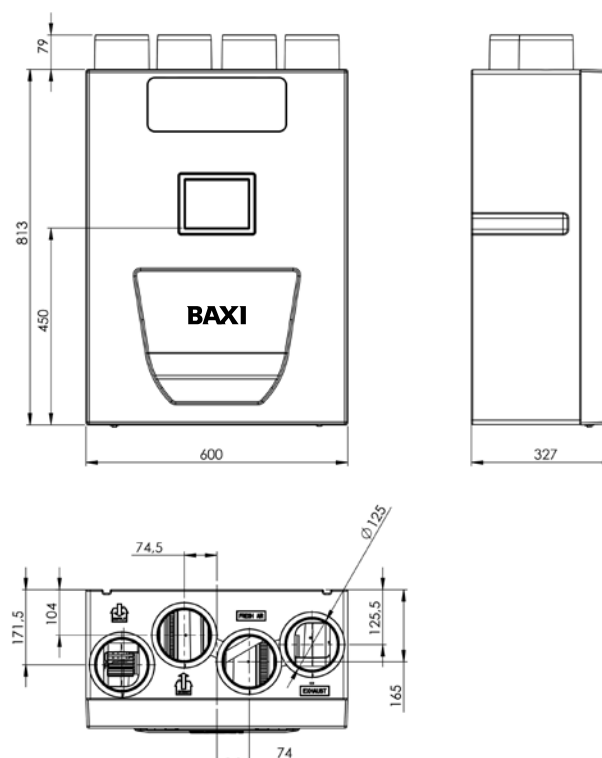



## SILA RCT 200



Recuperador de calor de alta eficiencia (cerca del 90%). Ideal para instalación en apartamentos, casas unifamiliares y oficinas. El equipo está controlado por un sistema de gestión electrónica de vanguardia y está dotado de motores ventiladores equipados con motores EC de bajo consumo.

De tamaño total compacto, espesor limitado (solo 237 mm de altura) lo que permite su instalación en falsos techos.

Robusto y simultáneamente de bajo peso, siendo manejable y fácil de instalar.

Mantenimiento extraordinariamente simple, gracias a una inteligente disposición interna de los componentes principales, acceso fácil una vez instalado.

Dotados de un avanzado sistema de gestión electrónica adaptando el funcionamiento del equipo a las necesidades de ventilación de la instalación asegurando un aire limpio de partículas y malos olores con un mínimo consumo de energía.

- Carcasa externa de acero galvanizado.
- Intercambiador de calor, de poliestireno, de tipo flujos en contracorriente, cuya morfología particular garantiza eficiencias de intercambio térmico de hasta el 92 %.
- **Control de cable suministrado con la unidad** con indicador automático de cambio de filtro, selector de apagado y encendido, selección de velocidad, y señal de anomalías.
- Motores EC de bajo consumo y mínimo ruido y 3 velocidades.
- Electrónica de gestión que supervisa la alimentación, el mando y el control del equipo.
- 3 sensores de temperatura.
- By-pass 100% y free-cooling automático.
- 2 filtros F5 de serie.
- Bocas de 125 mm.



Clasificación energética		<b>A</b>
Eficiencia	%	88
Caudal de ventilación MÁX. (a 150 Pa)	m³/h	206 (162)
Alimentación eléctrica	V-50 Hz	220-240
Presión sonora en aspiración/extracción a 3 m de distancia (Vel. MÁX)	dB(A)	22,8/16,0
Consumo eléctrico	W	28-102
Corriente absorbida MÁX.	A	1,0
Diámetro de conexiones de aire	mm	125
Peso	Kg	24
Referencia		<b>7723874</b>
Precio		<b>1.943 €</b>

Gráfica de Prestaciones

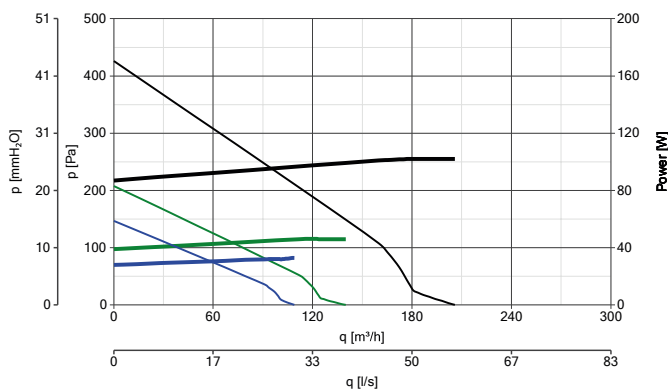

Consumo eléctrico  
 — máx  
 — med  
 — mín

Curvas de caudal  
 — máx  
 — med  
 — mín

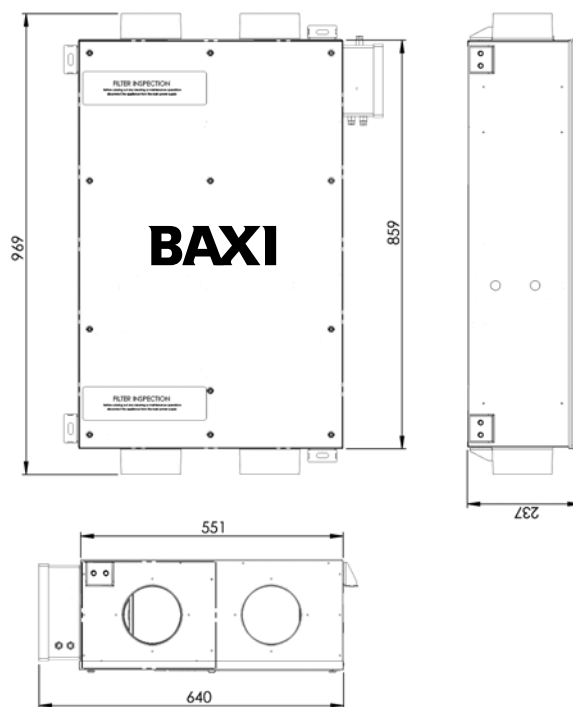



## SILA RCT MINI PLUS



NOVEDAD

Super Compacto  
218 x 484 x 440 mm



Recuperador de calor de alta eficiencia (cerca del 90%). Ideal para instalación en hogares, habitaciones de hoteles o locales en general con superficies de hasta 80 m<sup>2</sup>.

El equipo está controlado por un sistema de gestión electrónica de vanguardia y está dotado de motores ventiladores equipados con motores EC de bajo consumo.

De tamaño súper compacto, espesor limitado (solo 218 mm) y planta de 484mm de ancho y 440 mm de largo lo que permite su instalación en falsos techos con espacios muy reducidos.

Robusto y simultáneamente de bajo peso, siendo manejable y fácil de instalar.

Mantenimiento extraordinariamente simple, gracias a una inteligente disposición interna de los componentes principales, acceso fácil una vez instalado.

Dotados de un avanzado sistema de gestión electrónica adaptando el funcionamiento del equipo a las necesidades de ventilación de la instalación asegurando un aire limpio de partículas y malos olores con un mínimo consumo de energía.

- Carcasa externa de acero galvanizado.
- Intercambiador de calor flujo cruzado inverso de alta eficiencia, realizado con resina plástica que garantiza eficiencias de intercambio térmico de hasta el 92 %.
- **Control de cable suministrado con la unidad**  
Mando controlador con pantalla LCD incluido para controlar la velocidad de los ventiladores, modificar la programación y visualizar y gestionar posibles situaciones de alarma.
- Motores EC de bajo consumo y mínimo ruido y 2 velocidades.
- Electrónica de gestión que supervisa la alimentación, el mando y el control del equipo.
- 3 sensores de temperatura.
- By-pass 100% y free-cooling automático.
- 2 filtros G3 de serie.
- Bocas de 125 mm (compatibles con tubos de 125 y 100mm).

Clasificación energética		<b>A</b>
Eficiencia	%	87
Caudal de ventilación MÁX. (a 150 Pa)	m <sup>3</sup> /h	120 (93)
Alimentación eléctrica	V-50 Hz	220-240
Presión sonora en aspiración/extracción a 3 m de distancia (Vel. MÁX)	dB(A)	52/35
Consumo eléctrico	W	16 - 64
Corriente absorbida MÁX.	A	0,65
Diámetro de conexiones de aire	mm	125
Peso	Kg	14
Referencia		<b>7853022</b>
Precio		<b>1.776 €</b>

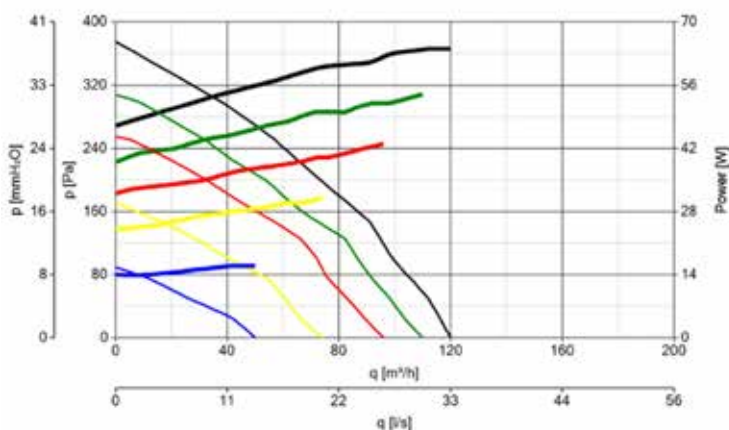

Curvas de caudal

- Vel 100%
- Vel 90%
- Vel 80%
- Vel 60%
- Vel 40%

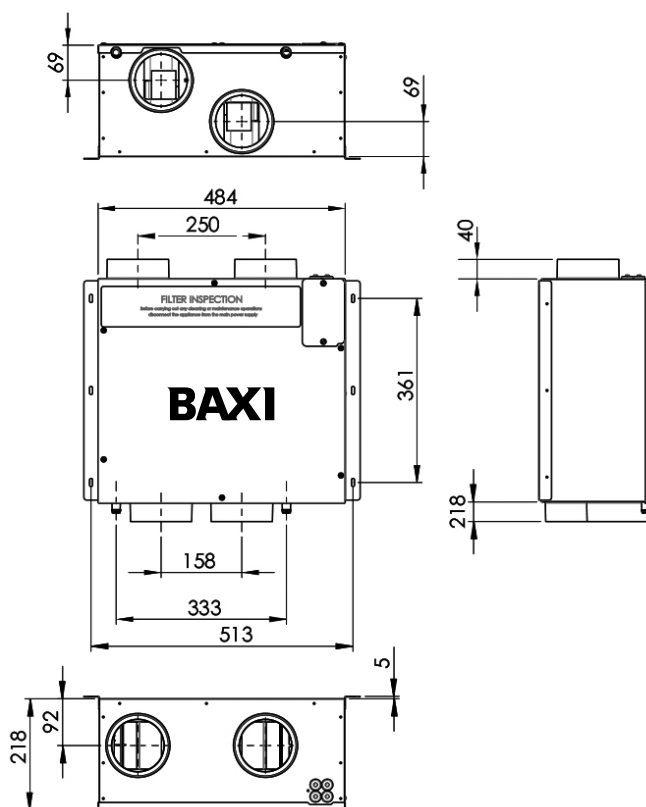



## SILA SF H



Equipo de ventilación mecánica controlada de simple flujo (extracción) para una eficiente ventilación continua, diseño de ventilador optimizado para obtener la máxima eficiencia con el mínimo ruido. Instalables vertical y horizontalmente.

- Carcasa de acero galvanizado de larga duración, alta calidad de los materiales y diseño silencioso.
- Diseño compacto (solo 160 mm de alto).
- 2 sensores de humedad pre-montados. Nivel de humedad ajustable.
- 3 velocidades.
- 1 salida de aire de 125 mm.
- 4 entradas de aire, 3 de 80 mm + 1 de 125 mm.
- 1 regulador para toma de 125 mm.
- 2 reguladores para tomas de 80 mm (válvulas de 30 m<sup>3</sup>/h).
- 1 regulador para tomas de 80 mm (válvulas de 15 m<sup>3</sup>/h).
- 1 Adaptador de 125 a 80 mm.
- 2 tapones para las tomas de aire que no conducidas.

Clasificación energética		<b>C</b>
Caudal de ventilación MÁX. (a 150 Pa)	m <sup>3</sup> /h	343 (255)
Alimentación eléctrica	V-50 Hz	220-240
Nivel de presión sonora a 3m de distancia	dB(A)	34,9
Consumo eléctrico	W	23-56
Corriente absorbida MÁX.	A	0,25
Diámetro conexiones entrada	mm	3x80 + 1x125
Diámetro conexiones salida	mm	1x125
Peso	Kg	5,4
Referencia		<b>7723872</b>
Precio		<b>305 €</b>

Curvas de caudal

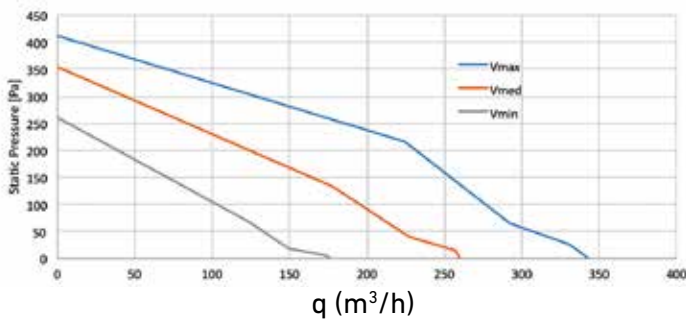



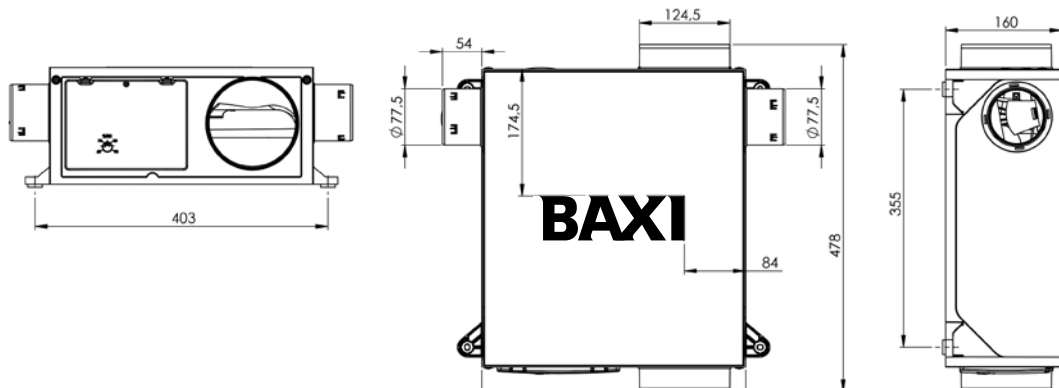
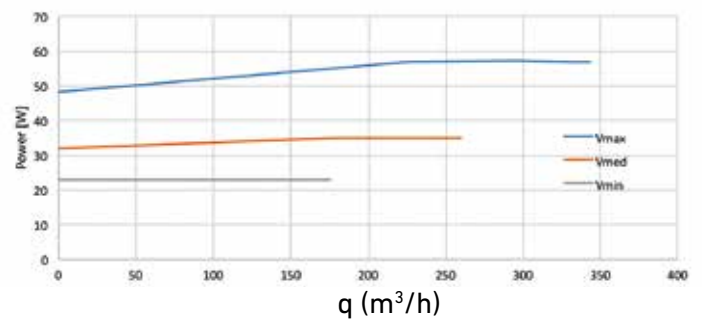



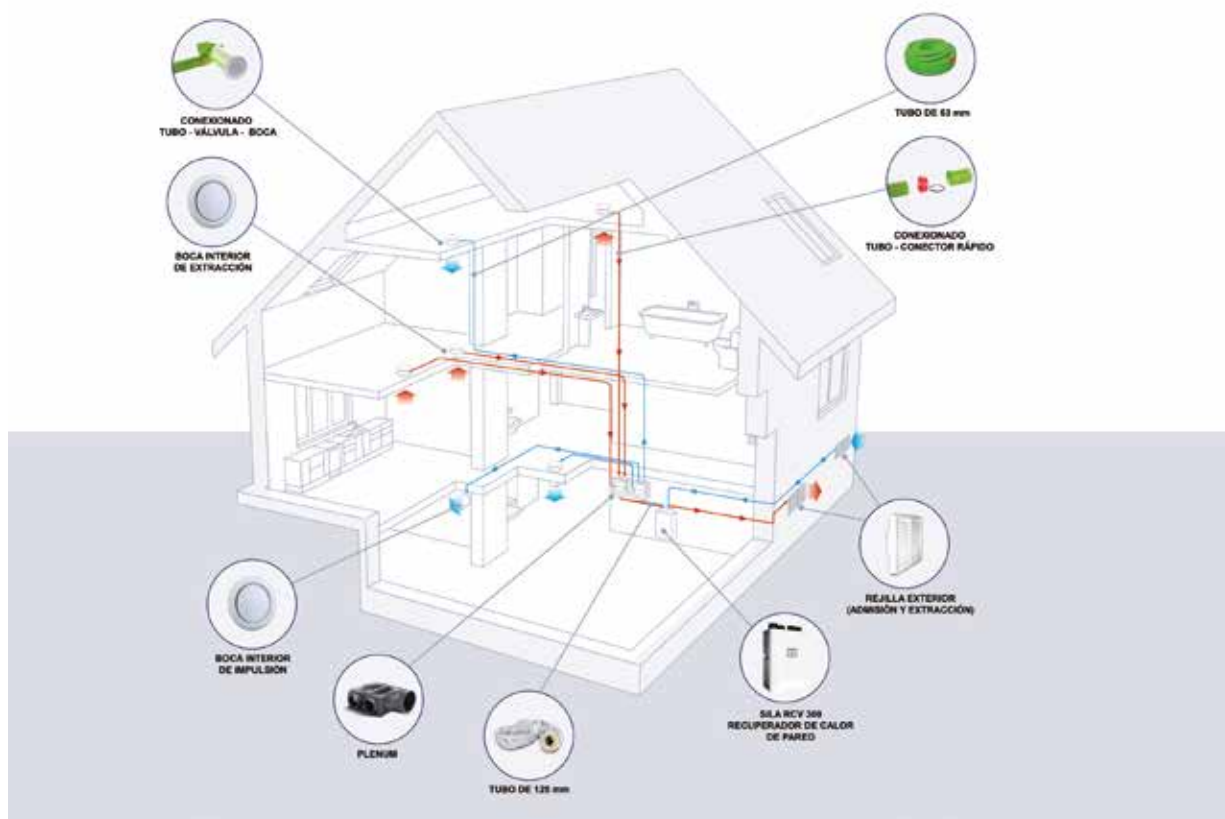



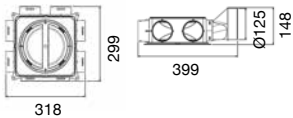

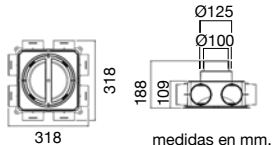





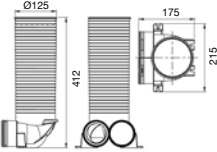

Curvas de consumo

















## Accesorios



	Para	Ref.	Precio
 <p><b>Mando de control para SILA RCV</b> Necesario para instalaciones Passivhaus Este mando permite: Regular la velocidad de los ventiladores, modificar la programación semanal y visualizar y gestionar posibles situaciones de alarma.</p>	SILA RCV 300/400	7804261	119 €
<p><b>Resistencia eléctrica precalentadora 1200 W para SILA 300 RCV</b> Necesaria para instalaciones Passivhaus</p>	SILA RCV 300	7806340	308 €
 <p><b>Plenum de distribución 6x63 mm</b> Entrada de 125 mm. 6 salidas de 63 mm. Cada salida esta dotada de diafragmas para regular el caudal de aire de cada línea. Suministrado con 3 tapas.</p> 	SILA RCV 300 SILA RCT 200 SILA RCT MINI PLUS	7723601	206 €
 <p><b>Plenum de distribución 8x63 mm</b> Entrada de 125 mm. 8 salidas de 63 mm. Cada salida esta dotada de diafragmas para regular el caudal de aire de cada línea. Suministrado con 4 tapas.</p>  <p>medidas en mm.</p>	SILA RCV 300 SILA RCT 200 SILA RCT MINI PLUS	7723602	206 €
 <p><b>Conducto corrugado semi-rígido 63 mm</b> Rollo de 50 m. Con revestimiento interior liso, antiestático y antibacteriano.</p>	SILA RCV 300/400 SILA RCT 200 SILA RCT MINI PLUS	7723603	274 €

		Para	Ref.	Precio														
	<b>Conector rápido para conducto semi-rígido 63 mm</b> 1 unidad. Necesarios junta y anillo de encastre a ambos lados.	SILA RCV 300/400 SILA RCT 200 SILA RCT MINI PLUS	7723604	8,5 €														
	<b>Anillo de encastre para conducto semi-rígido 63 mm</b> Pack de 10 unidades.	SILA RCV 300/400 SILA RCT 200 SILA RCT MINI PLUS	7723605	17,1 €														
	<b>Junta</b> Pack de 10 unidades.	SILA RCV 300/400 SILA RCT 200 SILA RCT MINI PLUS	7723606	26,1 €														
	<b>Válvula de conexión conducto semi-rígido 63 mm a boca 125 mm</b> Suministrado con 1 tapa. Necesarios junta y anillo de encastre en cada toma con conducto.	SILA RCV 300/400 SILA RCT 200 SILA RCT MINI PLUS	7723607	60 €														
																		
	<b>Conducto corrugado semi-rígido ovalado (102 x 50 mm)</b> Rollo 50 m Con revestimiento interior liso, antiestático y antibacteriano	SILA RCV 300/400 SILA RCT 200 SILA RCT MINI PLUS	7806333	491 €														
	<b>Manguito conector conducto ovalado</b> 1 unidad. Necesaria junta a ambos lados	SILA RCV 300/400 SILA RCT 200 SILA RCT MINI PLUS	7806335	27,9 €														
	<b>Junta conducto ovalado</b> Pack de 10 unidades	SILA RCV 300/400 SILA RCT 200 SILA RCT MINI PLUS	7806338	15,3 €														
	<b>Válvula de conexión conducto semi-rígido ovalado a boca de 125 mm</b> Suministrado con 1 tapa. Es necesaria la junta para la conexión del conducto ovalado.	SILA RCV 300/400 SILA RCT 200 SILA RCT MINI PLUS	7806334	82 €														
																		
	<table border="1"> <tr> <td>A</td> <td>B</td> <td>C</td> <td>D</td> <td>E</td> <td>F</td> <td>G</td> </tr> <tr> <td>301</td> <td>125</td> <td>209</td> <td>158</td> <td>79</td> <td>149</td> <td>244</td> </tr> </table>	A	B	C	D	E	F	G	301	125	209	158	79	149	244			
A	B	C	D	E	F	G												
301	125	209	158	79	149	244												
	<b>Codo 90° vertical</b> 1 unidad. Necesaria junta a ambos lados	SILA RCV 300/400 SILA RCT 200 SILA RCT MINI PLUS	7806337	40,5 €														
	<b>Codo 90° horizontal</b> 1 unidad. Necesaria junta a ambos lados	SILA RCV 300/400 SILA RCT 200 SILA RCT MINI PLUS	7806336	36,9 €														
	<b>Reducción conducto ovalado a conducto circular</b> 1 unidad. Necesaria junta para conducto ovalado y junta y anillo de encastre circular	SILA RCV 300/400 SILA RCT 200 SILA RCT MINI PLUS	7806339	28,8 €														
	<b>Tubo aislado aluminio 125 mm</b> Rollo de 10 m. Aislamiento interior de lana de vidrio. Fijar con bridas.	SILA RCV 300 SILA RCT 200 SILA RCT MINI PLUS SILA SF H	7723597	105 €														
	<b>Tubo aislado aluminio 125 mm con aislamiento acústico</b> Rollo de 10 m. Aislamiento interior de lana de roca. Fijar con bridas.	SILA RCV 300 SILA RCT 200 SILA RCT MINI PLUS SILA SF H	7723598	135 €														



		Para	Ref.	Precio
	<b>Tubo de aluminio 80 mm</b> Rollo de 10 m.	SILA SF H	7723599	31,5 €
	<b>Tubo de aluminio 125 mm</b> Rollo de 10 m.	SILA RCV 300 SILA RCT 200 SILA RCT MINI PLUS SILA SF H	7723600	36,9 €
	<b>Resistencia eléctrica de pre-calentamiento 500 W DN 125</b> 1 unidad.	SILA RCV 300 SILA RCT 200 SILA RCT MINI PLUS	7723592	337 €
	<b>Filtro F7</b> 1 unidad.	SILA RCV300	7723593	55 €
	<b>Filtro G4</b> 1 unidad.	SILA RCV300	7723594	31,5 €
	<b>Filtro M5</b> 1 unidad.	SILA RCV300	7723595	40,5 €
	<b>Filtro F5</b> 1 unidad.	SILA RCT 200	7723615	25,2 €
	<b>Filtro F7</b> 1 unidad.	SILA RCT 200	7723614	40,5 €
	<b>Filtro G3</b> 1 unidad.	SILA RCT MINI PLUS	7723596	63 €
	<b>Boca Impulsión/Extracción 125 mm</b> Regulables manualmente mediante tornillo de ajuste. Se fijan al tubo/valvula/plenum a presión.	SILA RCV 300/400 SILA RCT 200 SILA RCT MINI PLUS SILA SF H	7723608	23,4 €
	<b>Boca Impulsión/Extracción 125 mm</b> Regulables manualmente. Se fijan al tubo/valvula/plenum a presión.	SILA RCV 300/400 SILA RCT 200 SILA RCT MINI PLUS SILA SF H	7723616	24,3 €
	<b>Boca Impulsión/Extracción 80 mm</b> Regulables manualmente. Se fijan al tubo/valvula/plenum a presión.	SILA SF H	7723609	18 €
	<b>Boca de extracción 80 mm</b> Boca fija.	SILA SF H	7723610	11,7 €
	<b>Boca de extracción 125 mm</b> Boca fija. Se fijan al tubo/valvula/plenum a presión.	SILA SF H	7723611	17,1 €
	<b>Rejilla para conducción exterior</b> Rejilla para exteriores con red anti-insectos.	SILA RCV 300 SILA RCT 200 SILA RCT MINI PLUS SILA SF H	7723612	7,55 €

## Termostatos y Regulación



**BAXI**  
CLIMATIZACIÓN

<b>TABLA RESUMEN TERMOSTATO/ GENERADOR</b>	Termostatos ambiente	100
<b>BAXI CONNECT</b>	BAXI Connect TXM	102
	BAXI Connect RXM	103
<b>REGULACIÓN MULTIZONA BAXI CONNECT</b>	Tabla Resumen	104
	SCB-01	106
	SCB-04	107
	SCB-17	108
	UIXZ (SCB 10): Multizona / Cascada	109
	GTW-08 / 21 / 25 / 40	110
	Servicios y APP's profesionales BAXI Connect	112
	Accesorios	113
<b>REGULACIÓN MODULANTE OPENTHERM 10C</b>	Accesorios regulación modulante OpenTherm 10C	114
	Regulación multizona OpenTherm 10C	115
<b>REGULACIÓN MODULANTE MULTILEVEL</b>	Regulación con cables	116
	Regulación inalámbrica	117
	Tabla selección módulos de regulación	118
	Regulación Multizona Multilevel	119
<b>REGULACIÓN MULTIZONA SR8Z</b>		122
<b>TERMOSTATOS AMBIENTE UNIVERSALES</b>	Termostatos con cables	124
	Termostatos inalámbricos	125
<b>REGULACIÓN ELECTRONICA</b>		126
<b>REGULACIÓN HIDRÁULICA</b>	Válvulas de regulación independiente de la presión	132
	Válvulas de zona motorizada de 3 y 2 vías	133
	Válvulas mezcladoras de 3 vías y servomotor	134

## Termostatos de ambiente

### Termostatos MODULANTES

- Los termostatos modulantes son de obligatoria instalación para regular el funcionamiento de una caldera o bomba de calor según el RITE 2021, que ofrece también la opción de instalar un sistema de regulación con sonda exterior.
- La regulación modulante ahorra hasta un 10% adicional en calefacción y/o refrigeración, gracias a la capacidad de los termostatos y programadores de este tipo para controlar y optimizar de manera más eficiente la instalación de climatización en una vivienda.
- Se comunican con la caldera o bomba de calor vía BUS. Esta comunicación permite informar al equipo generador sobre las modificaciones necesarias en su régimen de funcionamiento para lograr la máxima eficiencia, asegurando así la temperatura deseada por el usuario.
- A medida que se va alcanzando la temperatura ambiente de consigna, el termostato reduce la temperatura de impulsión del equipo generador; lo que resulta en una reducción de potencia y consumo de combustible o energía eléctrica con los beneficios que supone trabajar a baja temperatura.

### Termostatos ON/OFF

- Los clásicos termostatos ON/OFF detectan si se ha alcanzado la temperatura ambiente de consigna en la estancia donde están ubicados y comunican al equipo generador si se ha de encender o no.

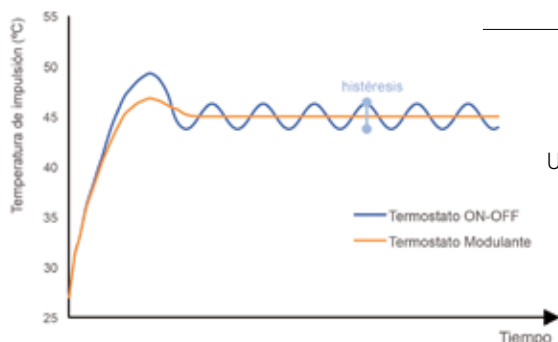

Regulación	Modelos de Caldera o Bomba de Calor	Wi-Fi	
		Cableado	Inalámbrico
BAXI Connect Calor / Frío	<b>Calor / Frío:</b> Platinum BC Smart iR32 Platinum BC Mural iR32 Platinum BC V200 iR32 Platinum BC iPlus Platinum BC iMax BC Monobloc +UIMB Mural/Integra BC Monobloc + UIMB BAXI Connect  <b>Calor:</b> Platinum iPlus Neodens Lite Argenta	<b>BAXI Connect TXM</b> 	<b>BAXI Connect RXM</b> 
OpenTherm 10C Calor	Platinum Compact Eco Neodens Plus Eco	<b>BAXI Connect TXM 10C</b> 	<b>BAXI Connect RXM</b> 
Multilevel Calor	Platinum Plus Platinum GTF Bios Plus Power HT Plus Ecotherm Plus WGB Eurocondens SGB ADI CD ADI LT ADI MEGA CPA NHF	<b>BAXI Connect TXM 10P</b> 	
Universal	Todo tipo de generadores (usando contacto ON/OFF)	<b>BAXI Connect TXM 10C</b> 	<b>BAXI Connect RXM</b> 

PROGRAMABLE		NO PROGRAMABLE		ELECTROMECAÁNICO
Cableado	Inalámbrico	Cableado	Inalámbrico	Cableado

TX-0T



TCX 10C



RCX 10C



TCX 10P  
THINK



RCX 10P  
THINK



TCD 10P



TX 3000



RX 3000



TD 1200



RD 1200



TM-1R



TX 1200



RX 1200



TM-1





# BAXIConnect



## TXM

### Termostato Ambiente Modulante Wi-Fi Cableado



#### Termostato Ambiente Modulante Wi-Fi Cableado

- Termostato modulante o universal (ON/OFF) en función del modelo seleccionado y del generador.
- Pantalla TFT 5,8" a color con iluminación automática.
- Funcionamiento sin pilas.
- Idiomas: Español, Portugués, Inglés, Alemán, Francés, Italiano, Holandés, Ruso, Danés, Turco, Griego.
- Programación semanal/diaria con franjas de 10 minutos, 7 franjas de programación diaria de duración mínima de 10 minutos.
- Programación Múltiple con 3 programas independientes.
- Modos de funcionamiento: ON, OFF, Calor, Frío, Automático, Programación, Temporal, Vacaciones, Antihielo, Chimenea.
- Corrección de temperatura leída.
- Configuración personalizada de la pantalla principal (Fecha, Hora, Temperatura Exterior, Funcionamiento...).
- Opcionalmente control vía App My BAXI disponible para iOS y Android.

#### Características únicas para versiones modulantes:

- Visualización temperatura exterior.
- Cambio de modo Calor / Frío en bombas de calor.
- Control de errores del equipo generador (caldera o bomba de calor).
- Control de ACS (temperatura y programación horaria).
- Monitorización y visualización del consumo de energía del equipo generador (caldera o bomba de calor).
- Información sobre el equipo generador (presión del circuito y temperatura de funcionamiento).
- Parámetros avanzados:
  - Pendiente de calefacción.
  - Aislamiento de la vivienda.
  - Inercia de los emisores: suelo radiante, radiadores, fancoils.

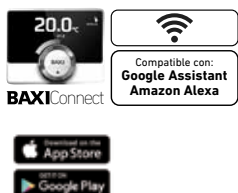

No se puede combinar con los termostatos RXM.

	TXM	TXM 10P	TXM 10C
<b>Protocolo de Modulación</b>	<b>R-BUS</b>	<b>Multilevel (BSB)</b>	<b>OpenTherm</b>
<b>Compatibilidad</b>	<b>Bombas de calor con CU-EHC</b> <ul style="list-style-type: none"> <li>• BC Monobloc + UIMB Mural/Integra (EHC-12)</li> <li>• BC Monobloc +UIMB BAXI Connect (EHC-14)</li> <li>• Platinum BC Smart iR32 (EHC-08)</li> <li>• Platinum BC Mural iR32 (EHC-09)</li> <li>• Platinum BC V200 iR32 (EHC-09)</li> <li>• Platinum BC iMax (EHC-05)</li> <li>• Platinum BC iPlus (EHC-04)</li> </ul> <b>Calderas de gas con CU-GH</b> <ul style="list-style-type: none"> <li>• Neoden Lite (GH-17)</li> <li>• Platinum iPlus (GH-12)</li> </ul> <b>Calderas de Gasoil con CU-OH</b> <ul style="list-style-type: none"> <li>• Argenta (OH-04)</li> </ul>	<ul style="list-style-type: none"> <li>• Platinum Plus</li> <li>• Bios Plus</li> <li>• EcoTherm Plus WGB</li> <li>• Power HT Plus</li> <li>• Platinum GT</li> <li>• EuroCondens SGB</li> <li>• ADI CD</li> <li>• ADI LT</li> <li>• ADI MEGA</li> <li>• CPA</li> <li>• NHF</li> </ul>	<ul style="list-style-type: none"> <li>• Platinum Compact ECO</li> <li>• Neodens Plus ECO</li> </ul> <b>ON/OFF</b> <ul style="list-style-type: none"> <li>• Universal</li> </ul>
Suministro	TXM	TXM + Gateway ITM10P	TXM + Gateway ITM10C
Referencia	<b>7652308</b>	<b>7655831</b>	<b>7652304</b>
Precio	<b>195 €</b>	<b>275 €</b>	<b>275 €</b>

TXM



TXM 10C o TXM 10P

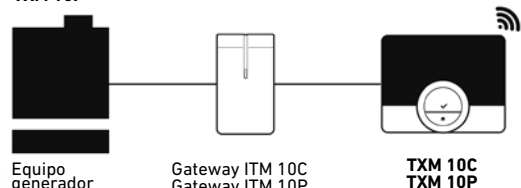





## RXM

### Termostato Ambiente Modulante Wi-Fi Inalámbrico

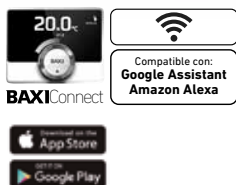

#### Termostato Ambiente Modulante Wi-Fi Inalámbrico

- Termostato modulante o universal (ON/OFF) en función del generador.
- Pantalla TFT 2,7" en blanco y negro con iluminación automática.
- Funcionamiento con pilas.
- Idiomas: Español, Portugués, Inglés, Alemán, Francés, Italiano y Holandés.
- Corrección de temperatura leída.
- Opcionalmente control vía App My BAXI disponible para iOS y Android.

#### Características únicas desde App My BAXI

- Programación semanal/diaria disponible con franjas de 10 minutos, 7 franjas de programación diaria de duración mínima de 10 minutos.
- Programación múltiple con 3 programas diferentes de calefacción y 1 de refrigeración.

#### Características únicas para conexiones bus (modulantes)

- Cambio de modo Calor / Frío en bombas de calor.
- Control de errores del equipo generador (caldera o bomba de calor).
- Control de ACS (temperatura y programación horaria).
- Monitorización y visualización del consumo de energía del equipo generador.

#### Características únicas para conexiones bus (modulantes) con App My BAXI

- Visualización temperatura exterior.
- Información sobre el equipo generador: presión del circuito y temperatura de funcionamiento.
- Parámetros avanzados: pendiente de calefacción, aislamiento de la vivienda y inercia de los emisores (suelo radiante, radiadores, fancoils...).

No se puede combinar con los termostatos TXM.

	RXM	RXM ZA (Zonas Adicionales)	Sonda exterior inalámbrica RXM	
<b>Protocolo Modulación</b>	<b>R-BUS</b>	<b>OpenTherm</b>		
<b>Compatibilidad</b>	<b>Bombas de calor con CU-EHC</b> <ul style="list-style-type: none"> <li>• BC Monobloc + UIMB Mural/Integra (EHC-12)</li> <li>• BC Monobloc + UIMB BAXI Connect (EHC-14)</li> <li>• Platinum BC Smart iR32 (EHC-08)</li> <li>• Platinum BC Mural iR32 (EHC-09)</li> <li>• Platinum BC V200 iR32 (EHC-09)</li> <li>• Platinum BC iMax (EHC-05)</li> <li>• Platinum BC iPlus (EHC-04)</li> </ul> <b>Calderas de gas con CU-GH</b> <ul style="list-style-type: none"> <li>• Neoden Lite (GH-17)</li> <li>• Platinum iPlus (GH-12)</li> </ul> <b>Calderas de gas con CU-OH</b> <ul style="list-style-type: none"> <li>• Argenta (OH-04)</li> </ul>	<ul style="list-style-type: none"> <li>• Platinum Compact ECO</li> <li>• Neodens Plus ECO</li> </ul> <b>ON/OFF</b> <ul style="list-style-type: none"> <li>• Universal</li> </ul>	<b>R-BUS</b> <ul style="list-style-type: none"> <li>• BC Monobloc + UIMB Mural/Integra (EHC-12)</li> <li>• BC Monobloc + UIMB BAXI Connect (EHC-14)</li> <li>• Platinum BC Smart iR32 (EHC-08)</li> <li>• Platinum BC Mural iR32 (EHC-09)</li> <li>• Platinum BC V200 iR32 (EHC-09)</li> <li>• Platinum BC iMax (EHC-05)</li> <li>• Platinum BC iPlus (EHC-04)</li> </ul> <b>Calderas de gas con CU-GH</b> <ul style="list-style-type: none"> <li>• Neoden Lite (GH-17)</li> <li>• Platinum iPlus (GH-12)</li> </ul> <b>Calderas de gas con CU-OH</b> <ul style="list-style-type: none"> <li>• Argenta (OH-04)</li> </ul>	Permite al generador modular la temperatura de impulsión, ajustando la generación térmica a la demanda, en base a la temperatura exterior y anticiparse a posibles cambios bruscos del tiempo y garantizar un confort en continuo en el hogar. Es necesaria la instalación del termostato RXM para la conexión a generador.
<b>Suministro</b>	RXM + Gateway receptor + soporte	RXM + soporte		
<b>Referencia</b>	<b>7767534</b>	<b>7767598</b>	<b>7777810</b>	
<b>Precio</b>	<b>320 €</b>	<b>175 €</b>	<b>75 €</b>	

#### RXM para control de 1 zona

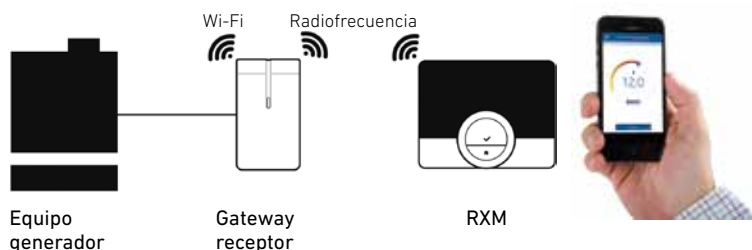

#### RXM para control de 2 o 3 zonas

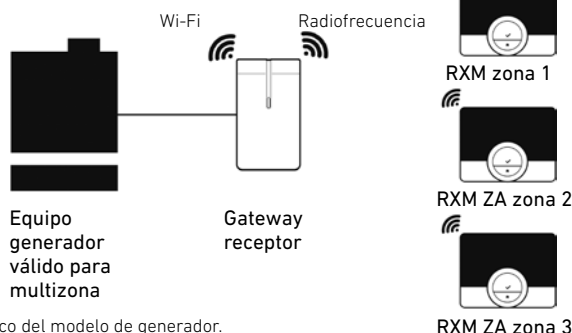

Se requerirán accesorios de control adicionales propios de cada generador. Ver capítulo específico del modelo de generador.

### Tabla resumen Regulación multizona BAXI Connect









	Tecnología		Bombas de calor			
	Tipo		Unidades interiores		R32	
	Modelo		UIMB mural / Integra	UIMB BAXI Connect	Platinum BC V200 iR32	Platinum BC Mural / integra iR32
<b>Generador</b>						
	Display		MK 2.2	MK 2.2	MK 2.2	MK 2.2
	Placa principal (CU)		EHC-12	EHC-14	EHC-09	EHC-09
	1 zona		incluida	incluida	incluida	incluida
<b>Control multizona</b> (consultar capacidades con cada accesorio para circuito con mezcladora)	2 zonas		1xSCB17	1xUIXZ	1xHK378	1xHK416
	3 zonas		1xSCB17		1xUIXZ	
	4 zonas			1xUIXZ +1xAD249		
	5 zonas		1xSCB17 +1xUIXZ +1xAD249	-	1xHK378 +1xUIXZ +1xAD249	1xHK416 +1xUIXZ +1xAD249
	6 zonas		1xSCB17 +1xUIXZ +1xAD249		-	
	<b>Control cambio emisor en la misma zona:</b> (Suelo Radiante o radiadores) / Frio (Fancoil)		hasta 2 zonas	1xHK417		
		hasta 4 zonas	1xHK417 +1xCF270			
		hasta 6 zonas	1xHK417 +2xCF270			
Sonda de ida necesaria por cada circuito con valvula mezcladora		inmersión (AD250)	no incluida			
<b>Termostatos</b> (no se pueden mezclar instalaciones filares con inalámbricas)	Hilos	"n" zonas	n x TXM			
	Inalámbricos	1 zona	1xRXM			
		2 zona	1xRXM +1xRXMZA			
		3 zona	1xRXM +2xRXMZA			
		4 zona	2xRXM +2xRXMZA			
		5 zona	2xRXM +3xRXMZA			
		6 zona	2xRXM +4xRXMZA			

■ Instalacion dentro del generador

■ Instalación en caja exterior

■ Instalacion en caja exterior



Bombas de calor			Calderas				
R32	R410		Gas		Gasoleo		Eléctrica
Platinum BC Smart iR32	Platinum BC iPlus / integra	Platinum BC iMax	Platinum iPlus	Neodens LITE	Argenta eco/ condens 24/32	Argenta condens 40/50	Amptec
							
MK 2.2	MK 2.2	MK 2.2	MK 2.2	MK F	MK 2.2	MK 2.2	MK 2.2
EHC-08	EHC-04	EHC-05	CU-GH12	CU-GH17	CU-OH04	CU-OH04	CU-EH 01
incluida	incluida	incluida	incluida	incluida	incluida	incluida	incluida
1xEH916	1xEH783	incluida	1xSCB17	1xUIXZ	1xMY441		1xUIXZ
1xUIXZ	1xAD249	1xUIXZ + 1xAD249	1xUIXZ	1xAD249	1xUIXZ	2xMY441	1xUIXZ + AD249
1xUIXZ + 1xAD249	1xUIXZ	1xSCB17 + 1xUIXZ	-	1xUIXZ + 1xAD249	-	-	-
1xEH916 + 1xUIXZ + 1xAD249	1xEH783 + 1xUIXZ + 1xAD249	1xUIXZ	1xSCB17 + 1xUIXZ + 1xAD249	-	1xMY441 + 1xUIXZ + 1xAD249	-	-
-	1xUIXZ + 1xAD249	1xSCB17 + 2xUIXZ	-	-	2xMY441 + 1xUIXZ + 1xAD249	-	-
1xCF270	-	-	-	-	-	-	-
2xCF270	-	-	-	-	-	-	-
3xCF270	-	-	-	-	-	-	-
no incluida							-
n x TXM							
1xRXM							
1xRXM + 1xRXMZA							
1xRXM + 2xRXMZA							
2xRXM + 2xRXMZA							
2xRXM + 3xRXMZA							
2xRXM + 4xRXMZA							



# SCB-01

**La tarjeta electrónica SCB-01** es un módulo de extensión que se integra a través de conexión L-BUS en un generador (HK417) o bien se instala en caja exterior (CF270) para su montaje mural. Dispone de dos salidas de relé de estado y de una señal 0-10V. Comprueba el estado del aparato conectado vía L-BUS y activa las salidas en consecuencia de la definición requerida. El 0-10V se puede utilizar para indicar algunos niveles de funcionamiento del generador o para controlar una bomba circuladora. Las funciones de las salidas son seleccionables según: (EPX): 1 = Error 2 = Error invertido 3 = Generador on 4 = Generador off 5 = Reservado 6 = Reservado 7 = Demanda de asistencia 8 = Equipo en calefacción 9 = Equipo en ACS 10 = Bomba ida ON 11 = Bloqueo o Error 12 = Equipo en refrigeración.

HK417 (SCB01-2 zonas)	CF270 (SCB01-CF-2 zonas)
Ejecución para instalación interna compatible con bombas de calor Platinum BC Mural / Integra iR32 / V200 con CU-EHC09. Control Calor (suelo radiante) y Frio (Fancoil) 2 zonas.	Ejecución para instalación externa con caja mural para control de Calor (suelo radiante) y Frio (Fancoil) hasta 2 zonas, siendo compatible con bombas de calor con CU-EHC.
Referencia <b>7789521</b>	Referencia <b>7725944</b>
Precio <b>120 €</b>	Precio <b>200 €</b>

**FUNCIÓN CAMBIO EMISOR (EPX=12 Equipo en refrigeración):** Permite cambiar automáticamente de emisor en una misma zona según el servicio requerido. Por ejemplo, cuando se realiza la calefacción mediante suelo radiante o radiadores y la refrigeración mediante fancoils.

**FUNCIÓN ZONAS HÚMEDAS SUELO REFRESCANTE (EPX=12 Equipo en refrigeración):** Evita la activación de la refrigeración en ambientes húmedos como baños o cocinas.

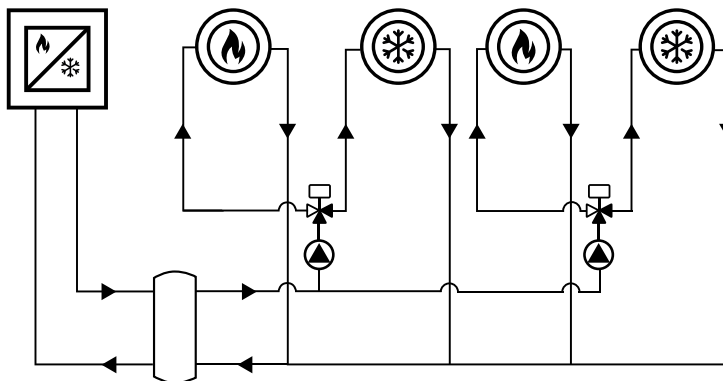

SCB01 (HK417+7764172)



Ejecución para instalación externa compatible con cualquier generador con placa de control principal CU-GH/CU-OH/CU-EHC/CU-EH

Referencia <b>7845266</b>
Precio <b>170 €</b>

**FUNCIÓN CICLADOR POST SEPARADOR HIDRÁULICO (EPX=8 Equipo en calefacción):** Sincroniza la bomba circuladora ubicada en el circuito secundario después de separador hidráulico.

**FUNCIÓN RECIRCULACIÓN CON ACUMULADOR (EPX=9 Equipo en ACS):** Se utiliza para realizar una recirculación sin temporizador cuando el generador está operando en la producción de Agua Caliente Sanitaria (ACS). Esta función es compatible con equipos o con acumuladores internos o externos.

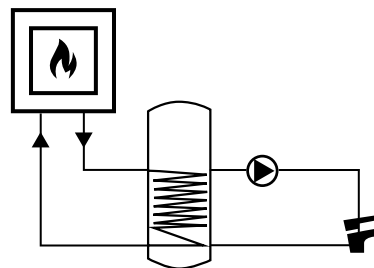
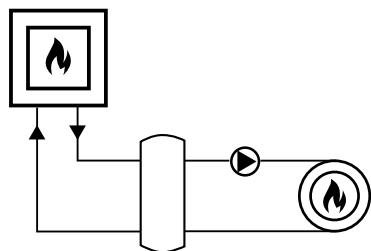

Acumulador

Esquemas orientativos, para la solución específica en función del modelo de generador, emisores y modo de funcionamiento, consultar con oficina técnica BAXI.

Generadores		Emisores		Complementos		
Bomba de Calor	Caldera	Radiadores	Suelo Radiante o Fancoil	Circulador	V3V	Depósito de inercia



## SCB-04

**La tarjeta electrónica SCB-04:** Es un módulo de extensión que se integra mediante conexión L-BUS en un generador, añadiendo una salida para un circuito adicional que puede ser de mezcla. Incluye una salida para bomba circuladora y válvula mezcladora, así como entradas para termostato ambiente, termostato de seguridad, sonda exterior y sonda de ida. El circuito se puede utilizar para un circuito directo, un circuito de mezcla o un acumulador de agua caliente sanitaria (ACS). Dispones de conexión S-BUS para integrar el generador en una cascada de hasta 8 generadores.

	EH916 (SCB04)	HK378 (SCB04)	HK416 (SCB04)	EH783 (SCB04)
	Ejecución para instalación interna que controla la 2ª zona de calefacción/refrigeración, con la posibilidad de incorporar una válvula mezcladora que requiere de sonda de ida (AD199/ AD250). Compatible con BC Smart iR32 con CUEHC08.	Ejecución para instalación interna que controla la 2ª zona de calefacción/refrigeración, con la posibilidad de incorporar una válvula mezcladora que requiere de sonda de ida (AD199/ AD250). Compatible con BC iPlus V200 iR32 con CU-EHC09.	Ejecución para instalación interna que controla la 2ª zona de calefacción/refrigeración, con la posibilidad de incorporar una válvula mezcladora. Incluye sonda de ida (AD199). Compatible con BC Mural iR32 / Integra iR32 con CUEHC09.	Ejecución para instalación interna que controla la 2ª zona de calefacción/refrigeración, con la posibilidad de incorporar una válvula mezcladora. Incluye sonda de ida (AD199). Compatible con BC iPlus / BC iPlus Integra con CUEHC04.
Referencia	<b>7726492</b>	<b>7785338</b>	<b>7789286</b>	<b>7683828</b>
Precio	<b>120 €</b>	<b>120 €</b>	<b>160 €</b>	<b>160 €</b>

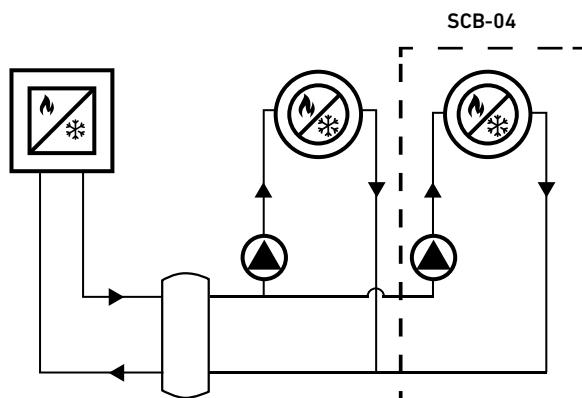

MY441 (SCB04)



Ejecución para la instalación interna destinada al control de la 2ª o 3ª zona de calefacción, con la opción de incorporar una válvula mezcladora. Incluye la sonda de ida (AD199) y es compatible con calderas Argenta con CU-OH04.

Referencia **7628144**  
 Precio **160 €**

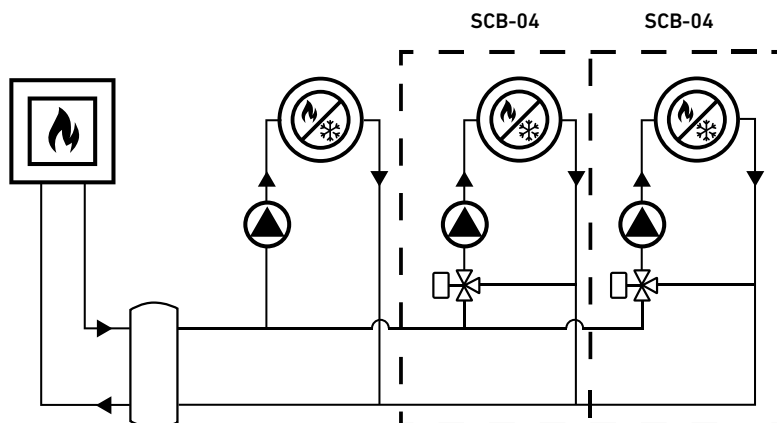



## SCB-17

La tarjeta electrónica SCB-17 es un módulo de extensión que se integra con conexión L-BUS en un generador y añade dos salidas para dos circuitos adicionales, uno de ellos puede ser de mezcla. Dispone de 2 salidas de bomba circuladora, 1 válvula mezcladora, 2 entradas de termostato ambiente, 1 de termostato de seguridad, 2 entradas de sonda de ida y 1 de sonda solar. El segundo circuito se puede usar para el control solar térmico de una acumulador con paneles solares con el kit de sondas solares térmicas con referencia 7808411.

SCB17 (Platinum iPlus)



Ejecución para instalación interna que controla hasta 2 zonas de calefacción, con la opción de incorporar una válvula mezcladora en una de ellas (necesaria sonda de ida AD 199/AD250) o activar la recirculación de ACS (modelos AF). Compatible con calderas murales de gas Platinum iPlus con CU-GH12.

Referencia **7807621**

Precio **175 €**

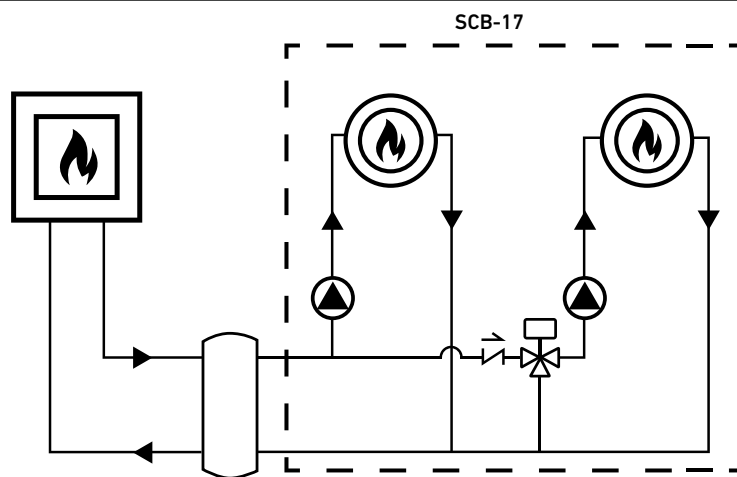

SCB17 (UIMB mural / Integra)



Ejecución para instalación interna que controla hasta 2 zonas de calefacción/refrigeración,

Referencia **7866431**

Precio **175 €**

Dos zonas adicionales con SCB-17

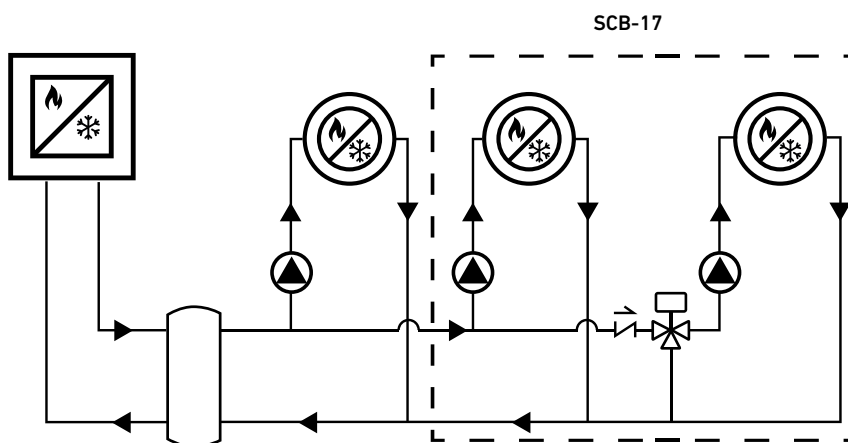





## UIXZ (SCB 10) : MULTIZONA / CASCADA



La tarjeta electrónica **SCB-10** es un placa electrónica que se integra en un generador o se instala en caja exterior (UIXZ) para su montaje mural mediante conexión L-BUS. Añade tres circuitos adicionales; 2 circuitos directos, ambos con la opción de disponer de válvula mezcladora, y un circuito de ACS. Dispone de 2 salidas de bomba circuladora, 2 de válvula mezcladora, 2 termostato de seguridad y de 1 salida de bomba circuladora de ACS. Los circuitos se pueden usar para circuito directo , circuito de mezcla o acumulador de ACS. Dispone de conexión S-BUS para convertir al generador conectado L-BUS en el master de un cascada de hasta 8 generadores.

La tarjeta electrónica **CB-10** es un módulo de extensión que se acopla en la tarjeta electrónica SCB10 y, por tanto, en el módulo UIXZ. Añade dos circuitos adicionales; 1 circuito directo que puede disponer de válvula mezcladora y 1 circuito de ACS. Incluye 1 salida de bomba circuladora, 1 válvula mezcladora, 1 termostato de seguridad y 1 salida de bomba circuladora para ACS. Los circuitos se pueden usar para circuito directo , circuito de mezcla, acumulador de ACS.

UIXZ - SCB10

AD249 (CB10)



Ejecución para instalación externa con caja mural que controla hasta 2 zonas de calefacción/refrigeración, con la opción de incorporar una válvula mezcladora en ambas zonas. Compatible con cualquier generador como calderas de gas (CU-GH), calderas de gasóleo (CU-OH) y/o bombas de calor (CU-EHC).

Tarjeta electrónica para la extensión del tercer circuito para UIXZ (SCB10) o BC iMAX con la opción de incorporar una válvula mezcladora. Incluye la sonda de ida (AD199).

Referencia **7853119**

**7700391**

Precio **350 €**

**80 €**

Disponible a partir de julio 2024

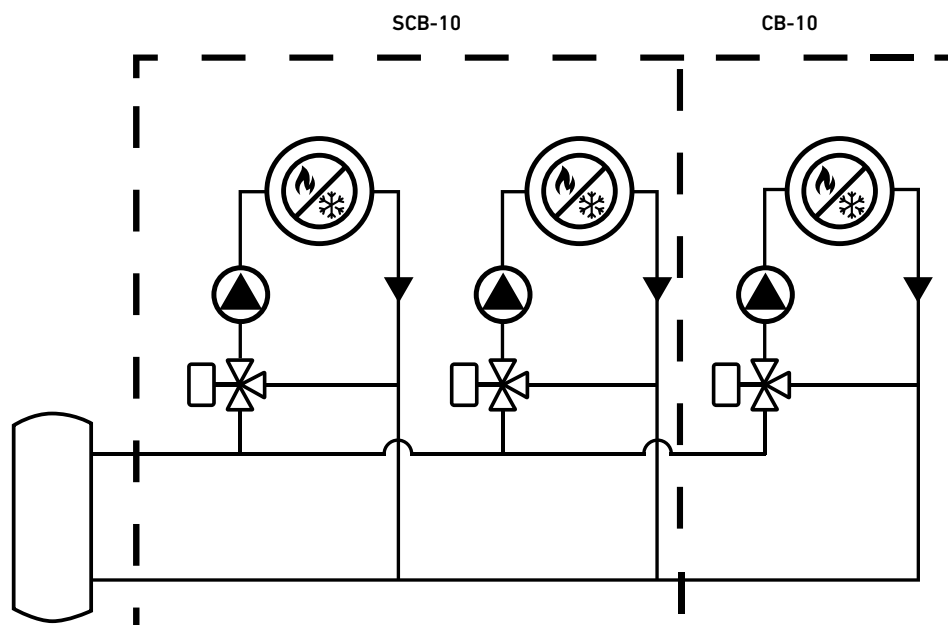



## GTW-08 Modbus

El **GTW-08** es una puerta de enlace para conectar los generadores a un sistema de gestión de edificios (BMS) a través de Modbus RTU (RS485). Es compatible con las gamas de calderas de gas (CU-GH), calderas de gasóleo (CU-OH) y/o bombas de calor (CU-EHC). A través del GTW-08 es posible monitorear y administrar (controlar) el generador y ajustar las zonas de calefacción, refrigeración y agua caliente sanitaria del generador conectadas via L-BUS. También es posible controlar la demanda de calor o frío.

GTW-08 interno (AD332)



Ejecución para instalación integrada en un generador. Compatible con los generadores con CU que permitan la instalación interna del GTW.

Referencia **7721982**  
Precio **150 €**

GTW-08 externo (AD332+7764172)



Ejecución para instalación externa en caja mural para generadores con CU.

Referencia **7780679**  
Precio **200 €**



## GTW-21 BACnet

Permite conectar generadores de las gamas de calderas de gas (CU-GH), calderas de gasóleo (CU-OH) y/o bombas de calor (CU-EHC) a un sistema de gestión de edificios (BMS) a través de BACnet/IP. Este módulo proporciona la capacidad de monitorear y administrar (controlar) el generador y los circuitos asociados a este conectados L-BUS.

Conecta los generadores a una red BACnet/IP. A través de BACnet es posible: Vigilar el aparato, las zonas de calefacción conectadas, el agua caliente sanitaria, etc. Además, se permite el ajuste de parámetros específicos para las zonas de calefacción y agua caliente sanitaria. El control del aparato para calefacción se realiza mediante consignas de temperatura o potencia. Al activar esta función, se presupone que las zonas correspondientes estén controladas por el sistema BMS.

GTW-21 Interno



Ejecución para instalación integrada en un generador. Compatible con los generadores con CU que permitan la instalación interna del GTW.

Referencia **7756023**  
Precio **180 €**

GTW-21 Externo



Ejecución para instalación externa en caja mural para generadores con CU.

Referencia **7863875**  
Precio **240 €**



## GTW-25 L-BUS a S-BUS

El **GTW-25** permite que un generador de las gamas de calderas de gas (CU-GH), calderas de gasóleo (CU-OH) y/o bombas de calor (CU-EHC) se integre en una cascada como generador esclavo través de S-BUS cuando los generadores no cuentan con la capacidad de incorporar una SCB-04 o SCB-10 en su interior. Su instalación puede ser tanto de forma interna como externa, utilizando una caja mural. El GTW-25 es una puerta de enlace que hace de interfaz entre el L-BUS y el S-BUS.

GTW-25 interno



Ejecución para instalación integrada en un generador. Compatible con los generadores con CU que permitan la instalación interna del GTW.

Referencia **7693588**  
Precio **90 €**

GTW-25 externo



Ejecución para instalación externa en caja mural para generadores con CU.

Referencia **7863876**  
Precio **140 €**

## GTW-40 S-BUS a OT

El **Gateway 40** sirve para integrar una caldera con comunicación OpenTherm en un sistema en cascada gestionada con el modulo UIXZ / CASCADA. Este GTW permite la integración de un generador sin electrónica S-BUS en un sistema en cascada, actuando como una puerta de enlace que traduce los puntos de datos obligatorios de OpenTherm a S-BUS. Esta traducción posibilita el control de la temperatura y la limitación de la potencia.

GTW-40 interno



Ejecución para instalación integrada en un generador con CU. Compatible con los generadores que permitan la instalación interna del GTW.

Referencia **7780018**  
Precio **180 €**

GTW-40 externo



Ejecución para instalación externa en caja mural para generadores con CU.

Referencia **7780050**  
Precio **240 €**

**Disponible a partir de julio 2024**

## Servicios y APP's profesionales BAXI Connect

### Service Tool Bluetooth - GTW 35

Referencia	7745928
Precio	289 €

Pasarela Bluetooth para generadores BAXI para el uso de las app para profesionales.

**El kit incluye:**

- Módulo de comunicación Bluetooth Smart Service Tool.
- 4 cables de conexión para varios dispositivos.
- Toma de corriente con enchufe europeo y enchufe británico.



### BAXI SERVICE TOOL

App para dispositivos iOS y Android para acceso a parametrización y códigos de error con diagramas de flujo para su solución.

Con la app de mantenimiento de BAXI, diagnosticar una caldera o bomba de calor durante la instalación, el mantenimiento y el mal funcionamiento es ahora aún más fácil y rápido. El GTW 35 con la app Service Tool forman el vínculo entre el generador y su teléfono móvil, tableta o PC. La herramienta es fácil de conectar a las bombas de calor o calderas de calefacción. Todos los datos del dispositivo se envían directamente a la aplicación Service Tool de su teléfono o tableta a través del módulo Bluetooth. Esta app también se puede utilizar sin conexión como consulta de manuales digitales. De esta forma siempre tendrá a su alcance una guía de averías y un manual del generador.

**Prestaciones:**

- Estado del dispositivo.
- Valores actuales del dispositivo.
- Errores / Bloqueos / Contadores.
- Parámetros electrónicos de la placa principal (CU) o secundarias (SCB).
- Definición de dF-dU / CN1 - CN2.
- Localización de errores.
- Notificaciones de mantenimiento.
- Diagramas de flujo para solución de errores.

Esta aplicación es gratuita y compatible con todos los productos BAXI equipados con Bluetooth®. En su defecto, es necesario disponer del GTW 35.

**Generadores soportados:**

- Cable A [PCU] (etiqueta roja): BC ACS 200/300.
- Cable B [BSB] (etiqueta azul): Platinum Plus, Bios Plus, Eco Therm Plus WGB, Power HT Plus, Platinum GT, Eurocondens SGB, ADI.
- Cable C [S-BUS] (etiqueta amarilla): Platinum iPlus, Neodens Lite, Argenta, BC Smart iR32, BC iPlus V200, BC iPlus, BC iMax, BC Integra iR32, BC Mural, BC iPlus V200 Smart.
- Cable D [B&P] (etiqueta negra / conector gris): Platinum Compact, Neodens Plus ECO.
- Cable USB para cargar el módulo de comunicación y para una conexión por cable a PC.



### BAXI START

App para dispositivos iOS y Android para uso profesional. La aplicación le guía paso a paso para realizar la puesta en marcha de un generador BAXI tanto calderas como bombas de calor. Al responder a preguntas sencillas, la aplicación configurará y personalizará la instalación completa del sistema BAXI, sin necesidad de saber o de memorizar una gran cantidad de parámetros electrónicos. Utilice esta aplicación para ahorrar tiempo y dinero.

**Prestaciones:**

- Configurar generadores BAXI.
- Programar temperaturas y zonas.
- Guardar la configuración de una instalación y compartirla.
- Enviar un informe de instalación por correo electrónico.
- Usar una configuración anterior guardada para aplicar a instalaciones futuras.

Esta aplicación es gratuita y compatible con todos los productos BAXI equipados con Bluetooth®. En su defecto, es necesario disponer del GTW 35.

**Generadores soportados:**

- Cable C [S-BUS] (etiqueta amarilla): Platinum iPlus, Neodens Lite, BC Smart iR32, BC iPlus V200, BC iPlus, BC iMax, BC Integra iR32, BC Mural, BC iPlus V200 Smart.







## Accesorios

	<b>Sonda de ACS (AD-212) para CU / SCB</b>	<b>Sonda de contacto circuito (AD-199) para CU / SCB</b>	<b>Sonda de inmersión circuito (AD-250) para CU / SCB</b>	<b>Conector sonda humedad para CU-EHC</b>
				
	Sonda agua caliente sanitaria (5 m) KVT60 con conectores. Permite la regulación con prioridad de la temperatura y la programación de la producción de agua caliente sanitaria con un acumulador.	Sonda de contacto (2,5 m) KVF60 para circuito de impulsión necesario para control de válvula mezcladora con conectores. Permite medir la temperatura de impulsión del circuito necesaria para el control del circuito o de la válvula mezcladora en SCB.	Sonda de inmersión (5 m) KVF60 para circuito de impulsión necesario para control de válvula mezcladora con conectores. Permite medir la temperatura de impulsión del circuito necesaria para el control del circuito o de la válvula mezcladora en SCB.	Conector para sonda de humedad con alimentación 24VDC y salida 0-10V para conexión en CU-EHC.
Referencia	<b>100013305</b>	<b>7502764</b>	<b>7502763</b>	<b>7706197</b>
Precio	<b>30 €</b>	<b>56 €</b>	<b>55 €</b>	<b>10 €</b>
	<b>Conjunto sondas solares para SCB-17</b>	<b>Sonda exterior FM46 para CU / SCB</b>	<b>Sonda exterior AF60 para CU / SCB</b>	<b>Sonda exterior QAC34 para CU / SCB</b>
				
	Conjunto sondas y conectores para gestionar un circuito solar con tarjeta electrónica SCB-17.	Sonda exterior para CU / SCB.	Sonda exterior para CU / SCB.	Sonda exterior para CU / SCB.
Referencia	<b>7808411</b>	<b>85757741</b>	<b>7843657</b>	<b>140040202</b>
Precio	<b>45 €</b>	<b>25 €</b>	<b>25 €</b>	<b>25 €</b>
	<b>Caja externa para GTW / SCB01</b>	<b>Cable L-BUS para la conexión de SCB/GTW a CU</b>	<b>Terminal L-BUS</b>	<b>Cable doble alimentación 230V AC SCB</b>
				
	Caja externa para la instalación mural de GTW o SCB-01.	Cable L-BUS con camisa corrugada longitud 1 metro.	Conector terminal fin de L-BUS.	Cable de alimentación SCB conexión vertical para realizar suministro de voltaje en serie a varias SCB / GTW.
Referencia	<b>7764172</b>	<b>7609577</b>	<b>7785618</b>	<b>7621783</b>
Precio	<b>50 €</b>	<b>10 €</b>	<b>10 €</b>	<b>10 €</b>

## CABLES S-BUS

Cables System BUS (S-BUS) para la conexión entre generadores con electrónica CU para gestión de cascadas de hasta 8 equipos, uno de los generadores debe disponer de tarjeta SCB-10 para actuar como master de la cascada, el resto de generadores de la cascada deben disponer de alguna PCB con conexión S-BUS como SCB-04, GTW25 o la propia SCB-10 conectadas via L-BUS para actuar como esclavos de la cascada.

	<b>Cables S-BUS (AD308)</b>	<b>Cables S-BUS (AD309)</b>	<b>Cables S-BUS (AD310)</b>	<b>Terminal S-Bus (AD321)</b>
				
	Cable S-BUS conexión RJ-45 longitud 1,5 mts.	Cable S-BUS conexión RJ-45 longitud 12 mts.	Cable S-BUS conexión RJ-45 longitud 20 mts.	Dos unidades terminales S-BUS conexión RJ-45.
Referencia	<b>7663618</b>	<b>7663561</b>	<b>7663619</b>	<b>7688305</b>
Precio	<b>25 €</b>	<b>45 €</b>	<b>60 €</b>	<b>10 €</b>



## Accesorios Regulación modulante OpenTherm 10C

### Calderas domésticas de gas

#### Platinum Compact Eco



#### Neodens Plus Eco



### Termostatos modulantes cableados



#### BAXI Connect TXM 10C

Termostato modulante Wi-Fi programable con cables



#### TCX 10C

Termostato modulante programable con cables



#### BAXI Connect RXM

Termostato modulante Wi-Fi programable inalámbrico



#### RCX 10C

Termostato modulante programable inalámbrico

Clasificación ErP	ErP V
Contribución a la eficiencia según ErP	3%
Referencia	<b>7652304</b>
Precio	<b>275 €</b>

- Termostato Wi-Fi controlable desde la App My BAXI.
- Conexión modulante OpenTherm o bien ON-OFF.
- Ver capítulo BAXI Connect para información detallada.

Clasificación ErP	V
Contribución a la eficiencia según ErP	3%
Referencia	<b>140040350</b>
Precio	<b>71 €</b>

- Termostato Modulante.
- Programación horaria, diaria y semanal.
- Diferentes modos de funcionamiento en Calefacción y en ACS.
- Configuración de la temperatura máxima de Calefacción.
- Programación horaria del ACS.
- Compensación de la temperatura ambiente.
- Ajuste del nivel de antihielo.
- Información de modo de funcionamiento programado.
- Conexión directa a caldera mediante cables.

Clasificación ErP	ErP V
Contribución a la eficiencia según ErP	3%
Referencia	<b>7767534</b>
Precio	<b>320 €</b>

- Termostato Wi-Fi controlable desde la App My BAXI.
- Conexión modulante OpenTherm o bien ON-OFF.
- Ver capítulo BAXI Connect para información detallada.

Clasificación ErP	V
Contribución a la eficiencia según ErP	3%
Referencia	<b>140040351</b>
Precio	<b>160 €</b>

- Termostato modulante.
- Programación horaria, diaria y semanal.
- Diferentes modos de funcionamiento en Calefacción y en ACS.
- Configuración de la temperatura máxima de Calefacción.
- Programación horaria del ACS.
- Compensación de la temperatura ambiente.
- Ajuste del nivel de antihielo.
- Información de modo de funcionamiento programado.
- Conexión inalámbrica a la caldera mediante receptor suministrado.

### Regulación multizona



#### MLC30

Centralita de gestión multizona



#### MLC16

Extensión centralita de gestión multizonas baja temperatura

Clasificación ErP	VIII (con tres controles clase V)
Contribución a la eficiencia según ErP	5%
Referencia	<b>140040429</b>
Precio	<b>142 €</b>

- Centralita de gestión multizona alta temperatura ON/OFF y open therm.
- Gestión directa de hasta 4 zonas de alta temperatura (sin válvula mezcladora) con sus respectivos termostatos de ambiente y sus circuladores.
- Función antibloqueo de las bombas.
- Led de señalización estado de funcionamiento o anomalía.
- Post circulación a la última zona con demanda de calor.
- Ampliable a más zonas con la conexión en serie de centralitas entre ellas.
- Compatible con TCX 10C y RCX 10 C.

Clasificación ErP	VIII (con tres controles clase V)
Contribución a la eficiencia según ErP	5%
Referencia	<b>140040430</b>
Precio	<b>151 €</b>

- Centralita de gestión multizona baja temperatura ON/OFF y open therm.
- Gestión de hasta 2 zonas de baja temperatura (con válvula mezcladora).
- Es necesario combinarla con la centralita MLC30.
- Ampliable a más zonas con la conexión en serie de centralitas entre ellas.
- Compatible con TCX 10C y RCX 10 C.

### Accesorios



#### Placa Relé

Placa relés programables

Referencia	<b>7113502</b>
Precio	<b>52 €</b>

- Placa con 2 relés configurables desde la caldera para gestionar diferentes aplicaciones como circuladores adicionales, señal de fallo de caldera, demanda de ACS y otros.



# Regulación multizona OpenTherm 10C para calderas domésticas de gas

Esquemas de principio para calefacción

## Control de hasta 4 zonas

1 MLC 30

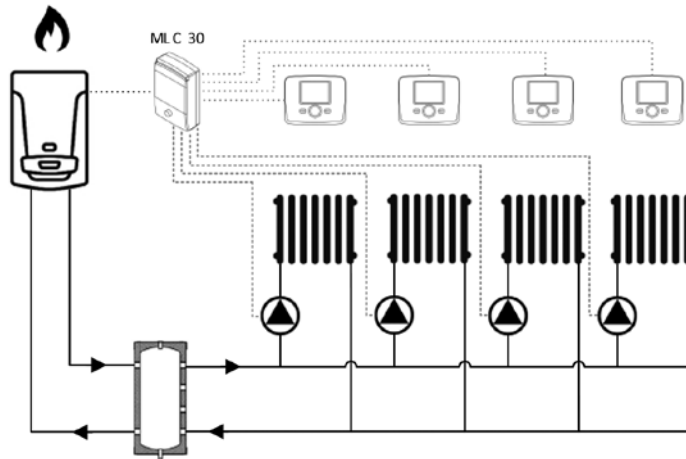

## Control de hasta 2 zonas con válvula mezcladora



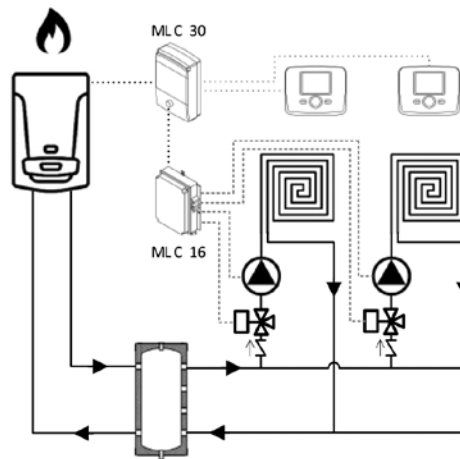



1 MLC 30 + 1 MLC 16

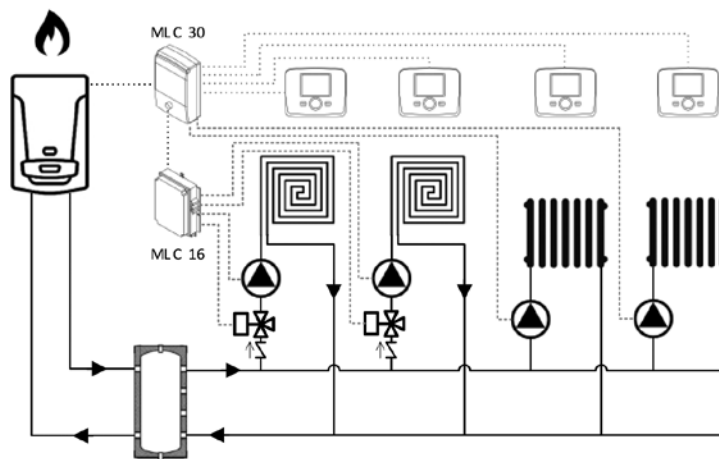

## Control de hasta 4 zonas, 2 de las cuales directas y 2 con válvula mezcladora

1 MLC 30 + 1 MLC 16



	Circulador		Termostato modulante Opentherm 10C
	V3V Mezcladora		Circuito Radiadores
	Depósito de inercia		Circuito Suelo Radiante

Esquemas de principio a título orientativo, para la solución específica en función del modelo de generador, emisores y modo de funcionamiento, consultar con oficina técnica BAXI.



**Platinum Plus / Bios Plus / Power HT Plus / Platinum GTF  
Ecotherm Plus WGB / Eurocondens SGB / ADI / CPA / NHF**

**Regulación con cables Multilevel**



**TCX 10P THINK**

Termostato modulante programable con cables

Clasificación ErP	V
Contribución a la eficiencia según ErP	3%
Referencia	<b>140040385</b>
Precio	<b>100 €</b>

- Termostato modulante para la gestión de zonas adicionales.
- Unidad con pantalla retroiluminada con texto para gestión de circuitos adicionales.
- Programable en franjas horarias, diario y semanal, en modo confort o económico.
- Visualización en continuo del estado de la caldera y acceso a su configuración.
- Modulación de la potencia en base a la temperatura ambiente.
- Conexión directa a caldera mediante cables.
- Necesario instalación en frontal de caldera del interface 3 led (ITC10P).



**TCD 10P**

Termostato modulante con cables

Clasificación ErP	V
Contribución a la eficiencia según ErP	3%
Referencia	<b>140040424</b>
Precio	<b>74 €</b>

- Termostato modulante para la gestión de zonas adicionales.
- Modo confort o económico. - Señalización estado.
- Modulación de la potencia en base a la temperatura ambiente.
- Conexión directa a caldera mediante cables.



**ITC 10P**

Interface conexión 3 LED insertable en el cuadro control

Referencia	<b>140040422</b>
Precio	<b>39 €</b>

- Para calderas PLATINUM PLUS y POWER HT PLUS.
- Los LEDs informan sobre su estado: alimentado eléctricamente / anomalía / encendido de caldera.
- Necesaria su instalación en el panel frontal de la caldera cuando se quiera extraer el cuadro de control de la caldera para utilizarlo como termostato ambiente modulante programable con cables. (excepto PLATINUM GTF, BIOS PLUS, ECOTHERM PLUS, EUROCONDENS, ADI, CPA, NHF).

**Sondas Multilevel**



**QAZ 36**

Sonda de inmersión para montaje en vaina

Referencia	<b>140040210</b>
Precio	<b>11 €</b>

Compatible con Platinum Plus, Bios Plus, Power HT Plus, Neodens Lite, Platinum GTF, CPa y NHF



**WWF**

Sonda de ACS (incluye cable y conector circulador)

Referencia	<b>222978958</b>
Precio	<b>38 €</b>

Compatible con Ecotherm Plus WGB, Eurocondens y ADI



**KF ISR**

Sonda colector solar

Necesario para el módulo EWM en función solar

Referencia	<b>147097001</b>
Precio	<b>45 €</b>

## Regulación inalámbrica Multilevel



### RCX 10P THINK

Termostato modulante programable inalámbrico con base de sobremesa

Clasificación ErP	V
Contribución a la eficiencia según ErP	3%
Referencia	<b>140040437</b>
Precio	<b>164 €</b>

- Unidad con pantalla retroiluminada con texto para gestión de circuitos adicionales.
- Programable en franjas horarias, diario y semanal, en modo confort o económico.
- Visualización en continuo del estado de la caldera y acceso a su configuración.
- Modulación de la potencia en base a la temperatura ambiente.
- Conexión inalámbrica a la caldera mediante Interface 5 LED (IRC 10P) adicional y necesario para la correcta comunicación.



### IRC M 10P

Interface conexión 5 LED mural

Referencia	<b>140040436</b>
Precio	<b>79 €</b>

- Para calderas BIOS PLUS y PLATINUM GTAF.
- Equivalente al IRC 10 P, pero montaje sobre pared, no encajable en frontal de caldera.
- Los LEDs informan sobre su estado: alimentado eléctricamente / transmitiendo / anomalías / nivel de potencia con el que trabaja la caldera.
- Fijación mural y conexión directa a caldera mediante cables.
- Necesaria su instalación para cualquier periférico inalámbrico como termostatos modulantes RCX 10P THINK o también para sonda exterior SE RC 10P / FSA.

### IRC 10P

Interface conexión 5 LED con base de sobremesa

Referencia	<b>140040438</b>
Precio	<b>149 €</b>

- Para calderas PLATINUM PLUS y POWER HT PLUS.
- Los LEDs informan sobre su estado: alimentado eléctricamente / transmitiendo inalámbricamente / anomalías / nivel de potencia con el que trabaja la caldera.
- Necesaria su instalación en el panel frontal de la caldera para cualquier periférico inalámbrico como termostatos modulantes RCX 10P THINK o también para sonda exterior SE RC 10P / FSA (excepto PLATINUM GTAF, BIOS PLUS, ECOTHERM PLUS, EUROCONDENS, ADI, CPA, NHF).



### FRP

Módulo repetidor

Referencia	<b>222625043</b>
Precio	<b>160 €</b>

- Amplía la distancia de recepción entre la caldera y los emisores vía radio de la instalación.

### SE RC 10P/FSA

Sonda exterior inalámbrica

Necesario interface 5 LED

Clasificación ErP	II
Contribución a la eficiencia según ErP	2%
Referencia	<b>140040428</b>
Precio	<b>102 €</b>

- Permite a la caldera modular la temperatura de impulsión, en base a la pendiente de calefacción, usando la temperatura exterior y anticiparse a posibles cambios bruscos del tiempo y garantizar un confort en continuo en el hogar.
- Conexión inalámbrica a la caldera mediante Interface 5 LED (IRC 10P) adicional y necesario para la correcta comunicación.









### ISR FE

Radio receptor caldera

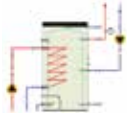
Referencia	<b>222625012</b>
Precio	<b>110 €</b>

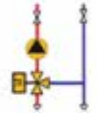
- Para calderas ECOTHERM PLUS o EUROCONDENS.
- Equivalente al IRC 10 P, pero montaje sobre pared, no encajable en frontal de caldera.
- Los LEDs informan sobre su estado: alimentado eléctricamente / transmitiendo / anomalías / nivel de potencia con el que trabaja la caldera.
- Fijación mural y conexión directa a caldera mediante cables y conector específico.
- Necesaria su instalación para cualquier periférico inalámbrico como termostatos modulantes RCX 10P THINK o también para sonda exterior SE RC 10P / FSA.

**Tabla selección módulos de regulación según modelo de caldera**

Número de Calderas								CALDERAS CON CUADRO DE CONTROL KSF (CPA y NHF)
	ACS + RECIRCUL	CIRCUITO CAL DIRECTO	CIRCUITO CAL MEZCLADOR	EUROCONDENS	ECOTHERM	BIOS PLUS / PLATINUM PLUS	POWER HT PLUS	
1	Si	1	-	-	-	-	-	-
Cascada	Si	1	-					
1 o Cascada	Si	2	-					
1 o Cascada	Si	3	-	1 x EWM	1 x EWM	1 x AGU2550	1 x AVS75	1 x EWM
1 o Cascada	Si	-	1					
1	Si	1	1					
Cascada	Si	1	1					
1	Si	1	2	2 x EWM	2 x EWM	1 x AGU2550 + 1 x AVS75	2 x AVS75	2 x EWM
1 o Cascada	Si	2	1					
1 o Cascada	Si	-	2					
1 o Cascada	Si	-	3	3 x EWM	1 x ISR ZR1 + 1 x ISR ZR2	1 x ISR ZR1 + 1 x ISR ZR2	1 x ISR ZR1 + 1 x ISR ZR2	1 x ISR ZR1 + 1 x ISR ZR2
1 o Cascada	Si	1	2					
1 o Cascada	Si		4			2 x ISR ZR2		
1 o Cascada	Si		5			1 x ISR ZR1 + 2 x ISR ZR2		
1 o Cascada	Si		6			3 x ISR ZR2		
Para otro tipo de instalaciones consultar a BAXI				Para realizar una cascada de calderas se deben añadir 2 sondas QAZ36				Para los cuadros KSF no es necesario el módulo BM
				Para realizar una cascada de calderas y/o si se instala un accesorio ISR se debe montar un módulo OCI345/BM por caldera				

## Regulación multizona Multilevel

### Módulos Internos

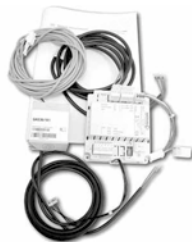

#### AGU 2.550

Clasificación ErP	VIII (con tres controles clase V)
Contribución a la eficiencia según ErP	5%
Referencia	<b>140040387</b>
Precio	<b>139 €</b>

Módulo de ampliación de regulación insertable dentro de calderas PLATINUM PLUS, BIOS PLUS y ADI para poder regular:

- 1 circuito de calefacción con válvula mezcladora o hasta 3 circuitos directos o 1 circuito solar o la gestión remota de caldera con señal 0-10 V. Se monta dentro de la caldera detrás del cuadro abatible en PLATINUM y BIOS.

#### AVS 75

Referencia	<b>140040389</b>
Precio	<b>195 €</b>

Ampliación de regulación insertable para las calderas BIOS PLUS, POWER HT PLUS y PLATINUM GT (Excepto Platinum GTAF).

Cada módulo puede regular:

- 1 circuito de calefacción con válvula mezcladora o hasta 3 circuitos directos o 1 circuito solar o la gestión remota de caldera con señal 0-10 V. Se entrega para montaje mural en el exterior de la caldera. En el caso de la POWER HT PLUS se pueden montar hasta 2 AVS 75 dentro de la caldera.

#### EWM

Referencia	<b>222630801</b>
Precio	<b>185 €</b>

Ampliación de regulación insertable dentro de las calderas ECOTHERM PLUS, EUROCONDENS, ADI, CPA y NHF. Cada módulo puede regular:

- 1 circuito de calefacción con válvula mezcladora o hasta 3 circuitos directos o 1 circuito solar o la gestión remota de caldera con señal 0-10 V. Se monta dentro de la caldera detrás del cuadro abatible.

### Módulo Externo

#### OCI 345 / BM

Referencia	<b>140040388</b>
Precio	<b>75 €</b>

Módulo de conexión Bus para comunicación de calderas en cascada y con módulos de extensión externos.

• Es necesario uno por caldera.

#### Cable Triple AGU 2.550 ADI

Referencia	<b>7837049</b>
Precio	<b>28 €</b>

Cable para conectar hasta tres unidades AGU 2.550 en calderas ADI, para gestionar hasta tres zonas con válvulas mezcladoras, necesario una unidad AGU 2.550 (140040387) por zona.

## Regulación multizona Multilevel

### Módulos Externos



#### ISR ZR1

Referencia	<b>147097003</b>
Precio	<b>414 €</b>

Módulo extensión externo para control de 1 zona de baja temperatura, con display de programación.

• Necesario módulo OCI 345 / BM (Excepto CPA/NHF).

#### ISR ZR2

Referencia	<b>147097004</b>
Precio	<b>549 €</b>

Módulo extensión externo para control de 2 zonas de baja temperatura con display de programación.

• Necesario módulo OCI 345 / BM (Excepto CPA/NHF).

#### ISR HSM-M

Referencia	<b>7793969</b>
Precio	<b>766 €</b>

Regulador multifunción para la gestión de hasta 15 calderas en cascada.

• Ampliación de 2 circuitos extras de válvula mezcladora, gestión de 2 circuitos de colectores solares para producción de ACS, calentamiento de piscina y funcionamiento con señal externa 0-10 V.

• Necesario módulo OCI 345 / BM (Excepto CPA/NHF).

#### ISR MODBM

Referencia	<b>7716583</b>
Precio	<b>250 €</b>

Módulo de comunicación vía Modbus para conectar las calderas a un sistema externo.

• Disponible solo para calderas EuroCondens SGB y EcoTherm Plus WGB y ADI.

• Para Eurocondens / ADI / Ecotherm / ADI CD / ADI LT, es necesaria 1 unidad por caldera

• Para ADI MEGA ó ADI CD-M, son necesarios 2 unidades por conjunto.

## Regulación multizona Multilevel

Esquemas de principio

### AGU 2.550

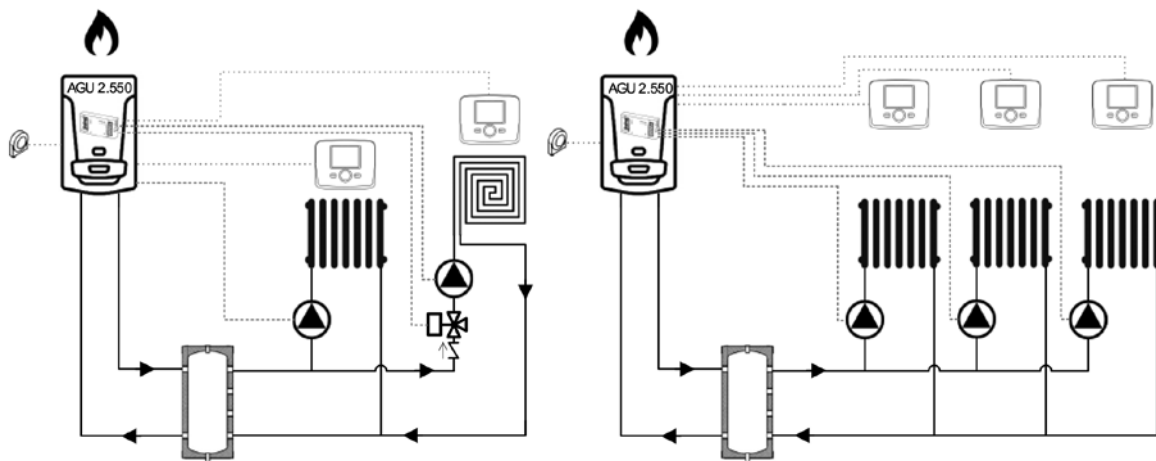

### AVS 75 / EWM

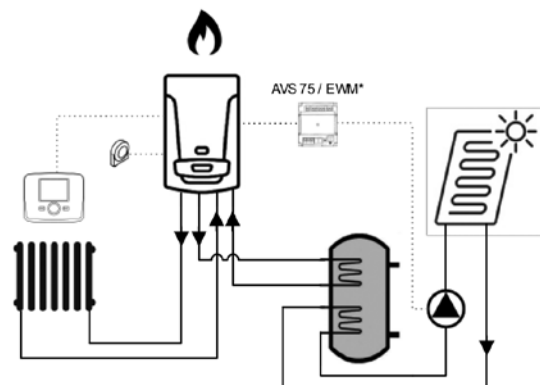
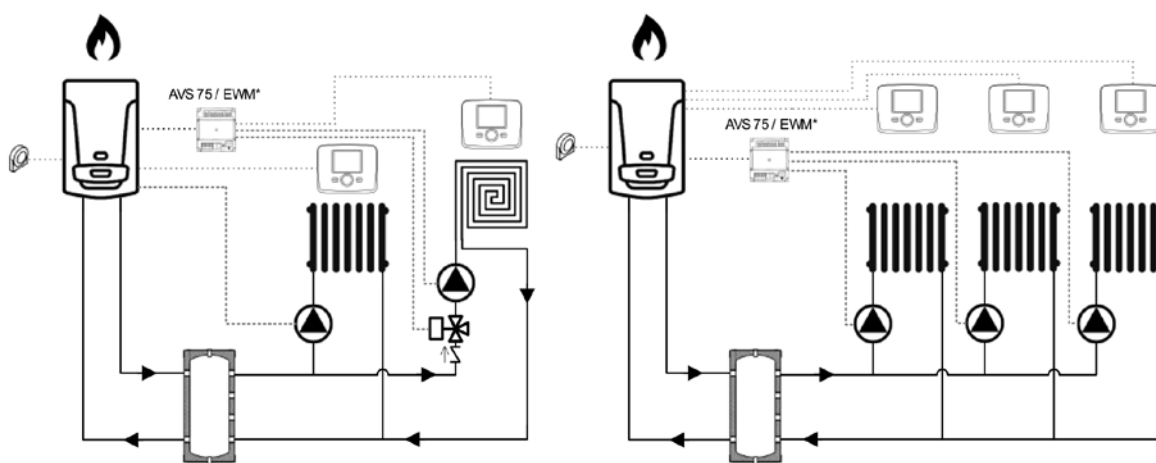

\*Insertable dentro de caldera según modelo

# Regulación multizona Multilevel

## Esquemas de principio

### AVS 75 + OCI 345

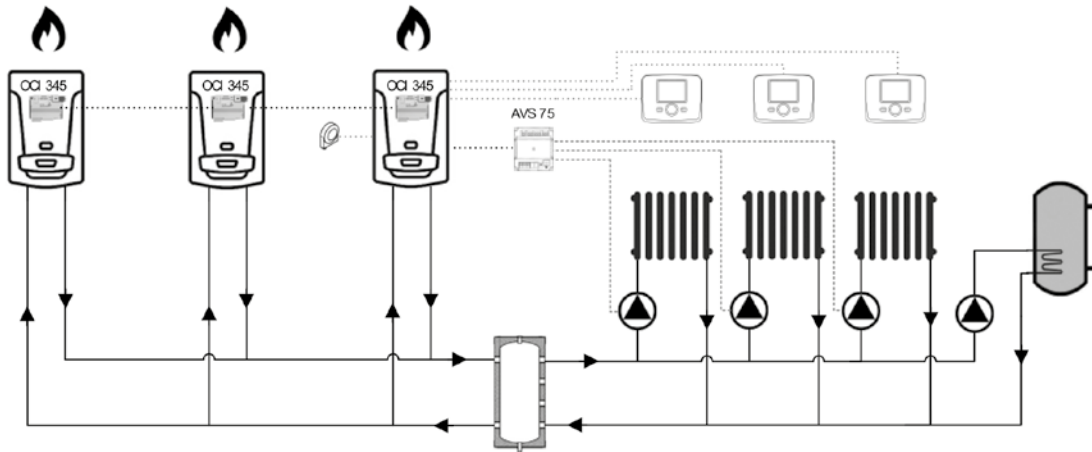

### ISR 1 + OCI 345

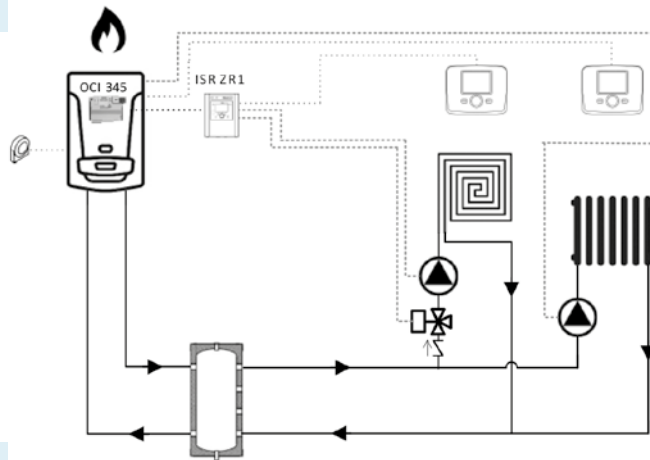

### ISR 2 + OCI 345

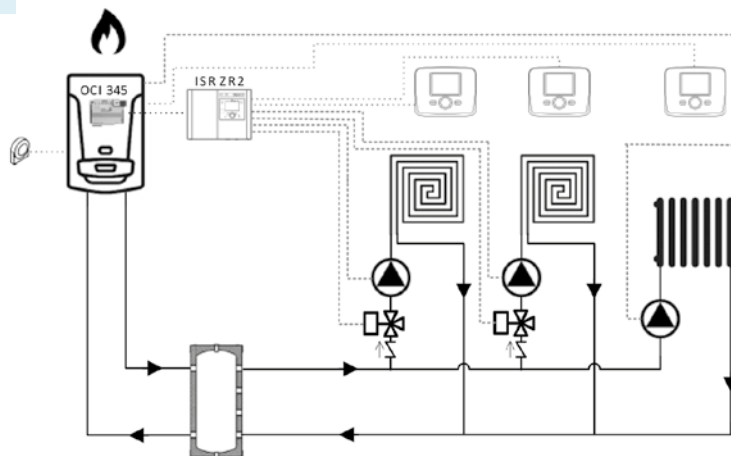





## Regulación Multizona SR8Z



### Centralita de regulación SR8Z

- Control de hasta 8 Zonas de temperatura mediante termostatos (cableados o inalámbricos) y actuadores a 2 puntos (cabezales electro-térmicos o válvulas) o hasta 4 zonas con servomotores a 3 puntos.
- Posibilidad de controlar hasta 16 Zonas mediante conexión en serie de una segunda centralita (30 metros).
- Control de Calefacción y Refrigeración. Cambio de modo Verano/Invierno desde un único Termostato Máster.
- Salida ON/OFF de Marcha/Paro a Caldera o Bomba de Calor.
- Salida de estado (Verano/Invierno) para informar a Bomba de Calor.
- Posibilidad de conexión de Sonda de Humedad ON/OFF para Suelos Refrescantes.

Referencia	<b>7216916</b>
Precio	<b>220 €</b>

## Termostatos de la centralita SR8Z

Termostatos únicamente compatibles con la centralita SR8Z, se pueden combinar diferentes tipologías de termostatos con cables o inalámbricos en una sola centralita o termostatos simples y programables o con termostatos programables para disponer de una programación individualizada para cada estancia.

En el caso del uso de termostatos inalámbricos es necesario del uso de un receptor SR8Z BR por cada centralita de zonificación.



### TD SR

Con cables

Referencia	<b>7216918</b>
Precio	<b>80 €</b>



### TX SR

Con cables programable

Referencia	<b>7216920</b>
Precio	<b>125 €</b>



### RD SR

Inalámbrico

Referencia	<b>7216919</b>
Precio	<b>110 €</b>



### RX SR

Inalámbrico programable

Referencia	<b>7219297</b>
Precio	<b>155 €</b>



Cabezal electro-térmico  
Normalmente Cerrado.

24 V DC    230 V AC

Referencia	<b>7692551</b>	<b>193200024</b>
Precio	<b>62 €</b>	<b>42 €</b>



Cabezal electro-térmico  
Normalmente Cerrado  
Con micro-interruptor.

24 V DC    230 V AC

Referencia	<b>7692552</b>	<b>193200040</b>
Precio	<b>95 €</b>	<b>50 €</b>



Receptor inalámbrico  
SR8Z BR.

Referencia	<b>7216917</b>
Precio	<b>80 €</b>

**Ejemplo esquema Sistema de Aerotermia para Suelo Radiante/Refrescante multizona**

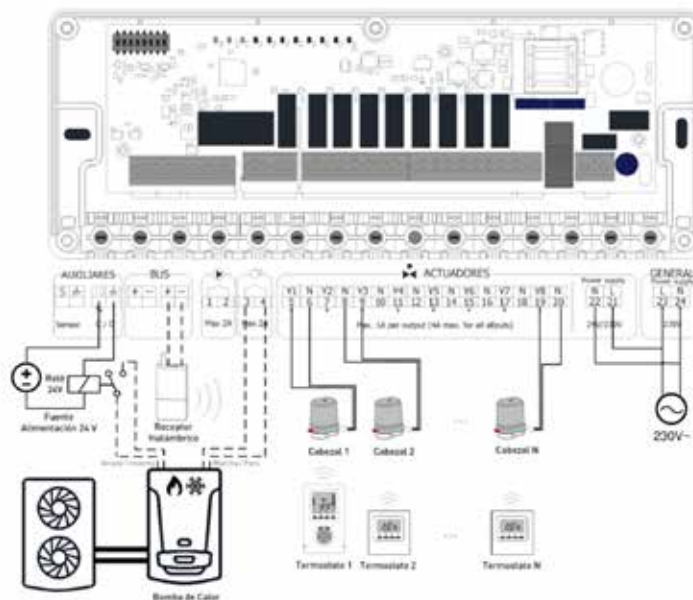

**Regulación estancia por estancia sin programación**

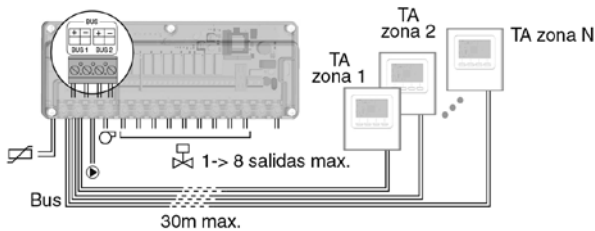

**Regulación estancia por estancia con programación centralizada**

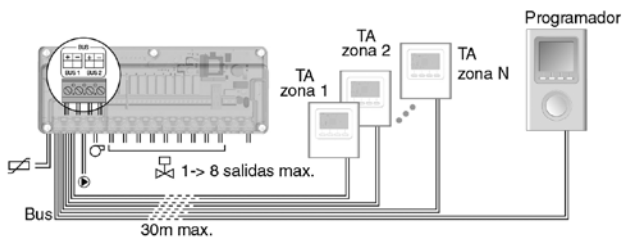

**Regulación con programación estancia por estancia**

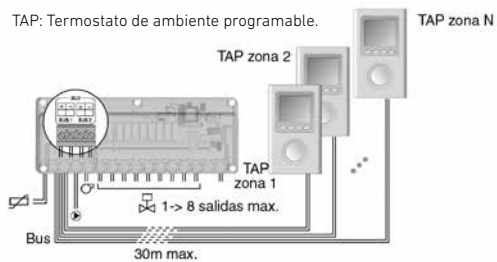

**Regulación inalámbrica estancia por estancia con programación centralizada**

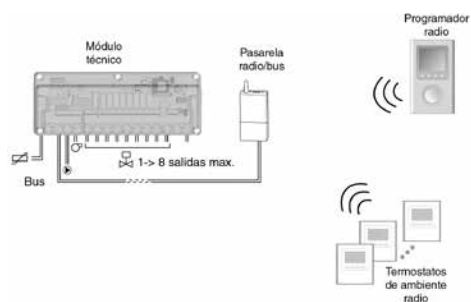

**Hibridación con hilos y radio**

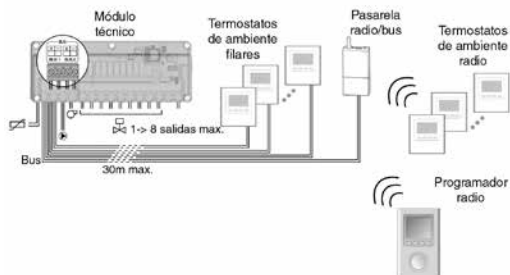

**Extensión para controlar hasta 16 Zonas**

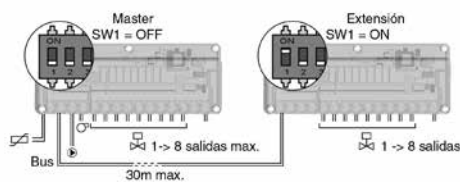



## Termostatos ambiente con cables



### TX 3000

Clasificación ErP	IV
Contribución a la eficiencia según ErP	2%
Referencia	<b>7739893</b>
Precio	<b>140 €</b>

- Termostato de ambiente programable.
- Modo Calefacción / Refrigeración.
- Pantalla retroiluminada de gran tamaño.
- Programa de calefacción diario, semanal o 5+2.
- Hasta 6 cambios diarios de nivel de temperatura.
- Función antihielo (t < 5°C).
- Alimentación independiente de la red mediante 2 baterías de 1,5 V.



### TX 1200

Clasificación ErP	IV
Contribución a la eficiencia según ErP	2%
Referencia	<b>7216910</b>
Precio	<b>95 €</b>

- Termostato de ambiente programable.
- Modo Calefacción / Refrigeración.
- Funcionamiento manual o automático.
- Programación entre dos niveles de temperatura a elegir: confort y economía.
- Programación semanal, 5 programas pregrabados y uno definible por el usuario.
- Incorpora pulsador posición paro.
- Función especial de vacaciones y/o días de ausencia.
- Función antihielo (t < 5°C).
- Alimentación mediante 2 pilas alcalinas. Cambio de pilas sin pérdida de programación.



### TD 1200

Clasificación ErP	IV
Contribución a la eficiencia según ErP	2%
Referencia	<b>7216908</b>
Precio	<b>48 €</b>

- Termostato de ambiente digital.
- Modo Calefacción / Refrigeración.
- Termostato electrónico con amplia pantalla digital.
- Visualización permanente de la temperatura ambiente.
- Selección y visualización de la temperatura de consigna (5-35°C).
- Función paro/marcha del servicio de calefacción.
- Función antihielo (t < 5°C).
- Alimentación mediante 2 pilas alcalinas.
- Pre-aviso agotamiento de pilas.
- Fácil manejo y rápida instalación mediante soporte mural independiente.



### TM-1

Clasificación ErP	I
Contribución a la eficiencia según ErP	1%
Referencia	<b>195180001</b>
Precio	<b>16,50 €</b>

- Termostato de ambiente analógico.
- Termostato de funcionamiento electromecánico que controla la temperatura del ambiente.
- Regulación de (5-30°C).
- Diferencial de 0,6°C (230 V a.c./10 A).



### TM-1R

Clasificación ErP	I
Contribución a la eficiencia según ErP	1%
Referencia	<b>195180002</b>
Precio	<b>27 €</b>

- Termostato de ambiente analógico.
- Termostato de funcionamiento electromecánico que controla la temperatura del ambiente.
- Regulación de (5-30°C).
- Resistencia anticipadora, interruptor paro/marcha, piloto de neón (230 V a.c./10 A). Diferencial de 0,4°C.



### TX-OT

Clasificación ErP	V
Contribución a la eficiencia según ErP	3%
Referencia	<b>7808533</b>
Precio	<b>73 €</b>

- Termostato modulante en BUS Opentherm.
- Termostato de funcionamiento electromecánico que controla la temperatura del ambiente.
- Regulación de (5-30°C).
- Resistencia anticipadora.
- Compatible con Platinum iPlus, Neodens Lite y Argenta.



## Termostatos ambiente inalámbricos



### RX 3000

### RX 1200

### RD 1200

Clasificación ErP	IV
Contribución a la eficiencia según ErP	2%
Referencia	<b>7739894</b>
Precio	<b>240 €</b>

Clasificación ErP	IV
Contribución a la eficiencia según ErP	2%
Referencia	<b>7216911</b>
Precio	<b>210 €</b>

Clasificación ErP	IV
Contribución a la eficiencia según ErP	2%
Referencia	<b>7216909</b>
Precio	<b>165 €</b>

- Termostato de ambiente inalámbrico digital programable.
- Formado por un termostato inalámbrico y un receptor instalado al lado de la caldera.
- Instalación en la pared o encima de un mueble gracias al soporte que se incluye.
- Equipados de un código que imposibilita interferencias de otros termostatos inalámbricos.
- Modo Calefacción / Refrigeración.
- Pantalla retroiluminada de gran tamaño.
- Programa de calefacción diario, semanal o 5+2.
- Hasta 6 cambios diarios de nivel de temperatura.
- Funcionamiento manual o automático. Programa especial para períodos de ausencia o vacaciones.
- Función antihielo ( $t < 5^{\circ}\text{C}$ ).
- Alimentación independiente de la red mediante 2 baterías de 1,5 V.

- Termostato de ambiente inalámbrico digital programable.
- Formado por un termostato inalámbrico y un receptor instalado al lado de la caldera.
- Instalación en la pared o encima de un mueble gracias al soporte que se incluye.
- Equipados de un código que imposibilita interferencias de otros termostatos inalámbricos.
- Modo Calefacción / Refrigeración.
- Funcionamiento manual o automático.
- Programación entre dos niveles de temperatura a elegir: confort y economía.
- Programación semanal, 5 programas pregrabados y uno definible por el usuario.
- Incorpora pulsador posición paro.
- Función especial de vacaciones y/o días de ausencia.
- Función antihielo ( $t < 5^{\circ}\text{C}$ ).
- Alimentación mediante 2 pilas alcalinas. Cambio de pilas sin pérdida de programación.

- Termostato de ambiente inalámbrico digital.
- Formado por un termostato inalámbrico y un receptor instalado al lado de la caldera.
- Instalación en la pared o encima de un mueble gracias al soporte que se incluye.
- Equipados de un código que imposibilita interferencias de otros termostatos inalámbricos.
- Modo Calefacción / Refrigeración.
- Termostato electrónico con amplia pantalla digital.
- Visualización permanente de la temperatura ambiente.
- Selección y visualización de la temperatura de consigna ( $5-35^{\circ}\text{C}$ ).
- Función paro/marcha del servicio de calefacción.
- Función antihielo ( $t < 5^{\circ}\text{C}$ ).
- Alimentación mediante 2 pilas alcalinas.
- Pre-aviso agotamiento de pilas.
- Fácil manejo y rápida instalación mediante soporte mural independiente.



## ELFATHERM E25-D

El equipo incorpora la regulación para una caldera de una etapa, una preparación de agua de servicio y dos circuitos de calefacción como máximo (uno con válvula mezcladora). El relé de bomba del circuito primario de calefacción se puede también utilizar alternativamente para las siguientes funciones:

- Bomba de circulación
- Elevación del retorno
- Bomba de colector

Si no se conecta ninguna sonda de caldera, se puede utilizar el equipo como regulador de válvula mezcladora.

Características:

- Test STB
- Relé adicional
- Selección de sensor (5kΩ NTC <-> 1kΩ PTC)
- Selección del tipo de instalación
- Programas de calefacción [F1, F2]
- Curva de calefacción
- Influencia de la sonda ambiente
- Protección anti-hielo temperatura exterior
- Temperatura máxima CAL
- Temperatura mínima CAL
- Bloqueo bombas
- Limitación mínima temperatura de ida

Forma de suministro:

- En un solo bulto:
- Central de regulación
  - Sonda exterior AFS
  - Sonda de ida VFAS
  - Sonda acumulador SPFS



### ELFATHERM E25-D

Clasificación ErP	III
Contribución a la eficiencia según ErP	1,50%
Referencia	<b>7212492</b>
Precio	<b>455 €</b>

### CONTROL E25-D

Control y módulo ambiente	
Clasificación ErP	VII (conjuntamente con E25-D)
Contribución a la eficiencia según ErP	3,50%
Referencia	<b>7212494</b>
Precio	<b>135 €</b>

### FBR2

Sonda ambiente para centrales E25	
Clasificación ErP	VII (conjuntamente con E25-D)
Contribución a la eficiencia según ErP	3,50%
Referencia	<b>7212493</b>
Precio	<b>55 €</b>

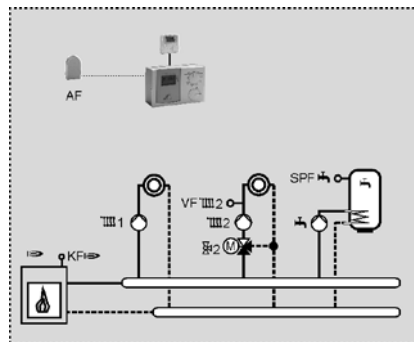

Regulador de caldera con circuito de calefacción directo, circuito mezcladora y agua caliente.

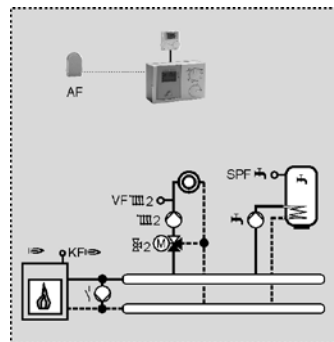

Regulador de caldera con circuito de calefacción directo, circuito mezcladora y agua caliente y bomba anti condensados.

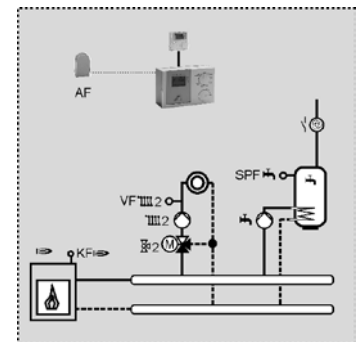

Regulador de caldera con bomba de circulación, circuito de calefacción mezcladora y agua caliente.



## ELFATHERM E8.0631, E8.1121 y E8.4401

Esta gama de centrales ha sido diseñada para el control de equipos de calefacción. La interface del Bus permite la integración de estas centrales en el control de instalaciones de hasta 15 circuitos de calefacción y hasta 4 calderas o módulos en cascada. Los aparatos se configuran automáticamente durante la puesta en servicio mediante la identificación de los sensores conectados. Esta gama de centrales es de fácil manejo. Su programación es muy sencilla e intuitiva gracias a que la descripción de los parámetros, para los que se deberá introducir los valores, se muestran en el display, clasificados para el usuario y para el técnico y desglosados por grupos (Instalación, Circuito I, Circuito II, Agua Caliente Sanitaria). El tipo de conectores que incluye hace cómoda su instalación.

### Características principales:

- Control de temperatura ambiente en función de las variaciones de la exterior.
- La central E8.0631 puede regular dos circuitos de válvula mezcladora para calefacción y uno de Agua Caliente Sanitaria, controlando una o dos calderas, o un quemador de una o dos etapas, así como los circuladores correspondientes, incluyendo el de recirculación del Agua Caliente Sanitaria.
- Dos reles auxiliares (Multifunción temperatura y tiempo).
- En un circuito Bus se puede colocar, la central E8.0631 o la central E8.4401 y hasta seis centrales E8.1121, regulando así hasta 14 circuitos de válvula y uno de caldera o hasta 4 calderas.
- Programación de la temperatura de confort y temperatura reducida para periodos nocturnos o ausencias, con posibilidad de fijar el horario para cada día de la semana. Dos programas distintos para cada uno de los circuitos (E8.0631, E8.4401 y E8.1121) y uno sólo para el de Agua Caliente Sanitaria.
- Programación del periodo de vacaciones.
- Control de la temperatura ambiente interior mediante sonda FBR1 (opcional).
- Posibilidad de programar cada circuito a distancia y a través del Bus con el módulo de ambiente BM8.
- Posibilidad de utilizar la protección antilegionela Agua Caliente Sanitaria.
- Protección automática antiheladas.



### ELFATHERM E8.0631

Clasificación ErP	III
Contribución a la eficiencia según ErP	1,50%
Referencia	<b>195100016</b>
Precio	<b>615 €</b>



### ELFATHERM E8.1121

Clasificación ErP	III
Contribución a la eficiencia según ErP	1,50%
Referencia	<b>195100017</b>
Precio	<b>505 €</b>



### ELFATHERM E8.4401 Hasta 4 calderas en cascada

Clasificación ErP	III
Contribución a la eficiencia según ErP	1,50%
Referencia	<b>195100018</b>
Precio	<b>605 €</b>



### E8-BM

#### Módulo ambiente

Clasificación ErP	VII (conjuntamente con E8)
Contribución a la eficiencia según ErP	3,50%
Referencia	<b>195130005</b>
Precio	<b>205 €</b>



### FBR1

#### Sonda ambiente para centrales E8

Clasificación ErP	VII (conjuntamente con E8)
Contribución a la eficiencia según ErP	3,50%
Referencia	<b>195130003</b>
Precio	<b>55 €</b>

## ELFATHERM E8.0631, E8.1121 y E8.4401

### ELFATHERM E8.0631

Regulación del circuito de radiadores (uno o dos circuitos) y control Agua Caliente Sanitaria mediante válvula mezcladora (una o dos) y del control del generador de calor (uno o dos generadores), con circuito anticondensados.

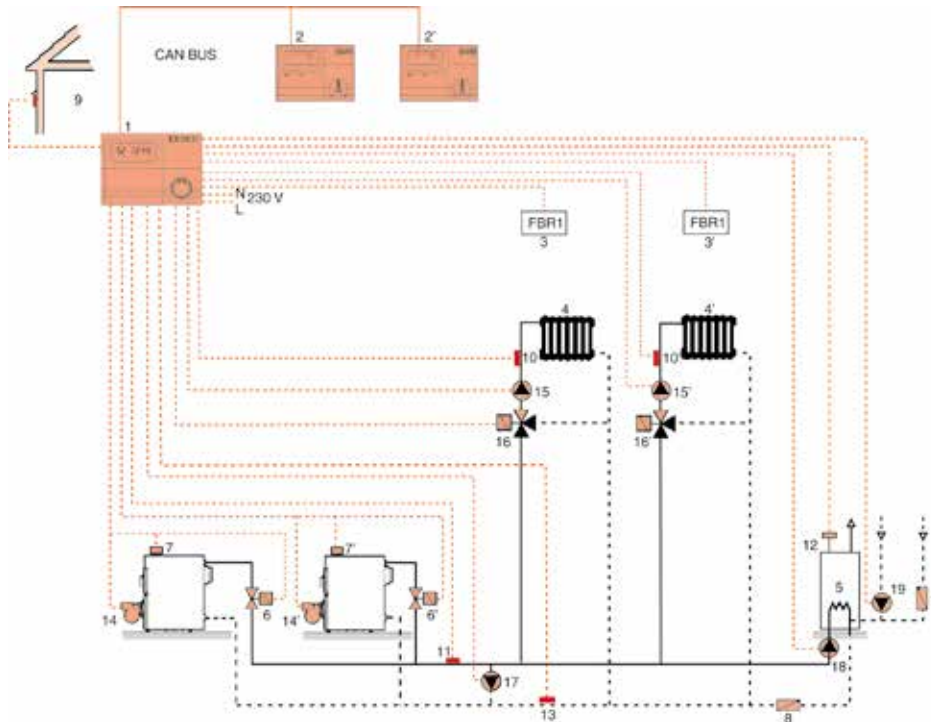

- 1- Central ELFATHERM E8.0631
- 2- Módulo ambiente BM E8 circuito 1 (opcional)
- 2'- Módulo ambiente BM E8 circuito 2 (opcional)
- 3- Sonda ambiente FBR1 circuito 1 (opcional)
- 3'- Sonda ambiente FBR1 circuito 2 (opcional)
- 4- Circuito 1 radiadores
- 4'-Circuito 2 radiadores
- 5- Depósito acumulador
- 6- Electroválvula caldera 1 (opcional)
- 6'- Electroválvula caldera 2 (opcional)
- 7- Termostato caldera 1
- 7'- Termostato caldera 2
- 8- Válvula de retención
- 9- Sonda exterior AF
- 10- Sonda de ida VF circuito 1
- 10'- Sonda de ida VF circuito 2
- 11- Sonda de caldera o colector KF/VF
- 12- Sonda acumulador SPF
- 13- Sonda retorno VF
- 14- Caldera 1
- 14'- Caldera 2
- 15- Circulador circuito 1
- 15'- Circulador circuito 2
- 16- Válvula 3 vías circuito 1
- 16'- Válvula 3 vías circuito 2
- 17- Circulador anticondensados
- 18- Circulador ACS
- 19- Circulador recirculación ACS

### ELFATHERM E8.0631

Regulación del circuito de radiadores (uno o dos circuitos), del circuito de colector solar y control Agua Caliente Sanitaria mediante válvula mezcladora (una o dos) y del control del generador de calor ( uno o dos generadores).

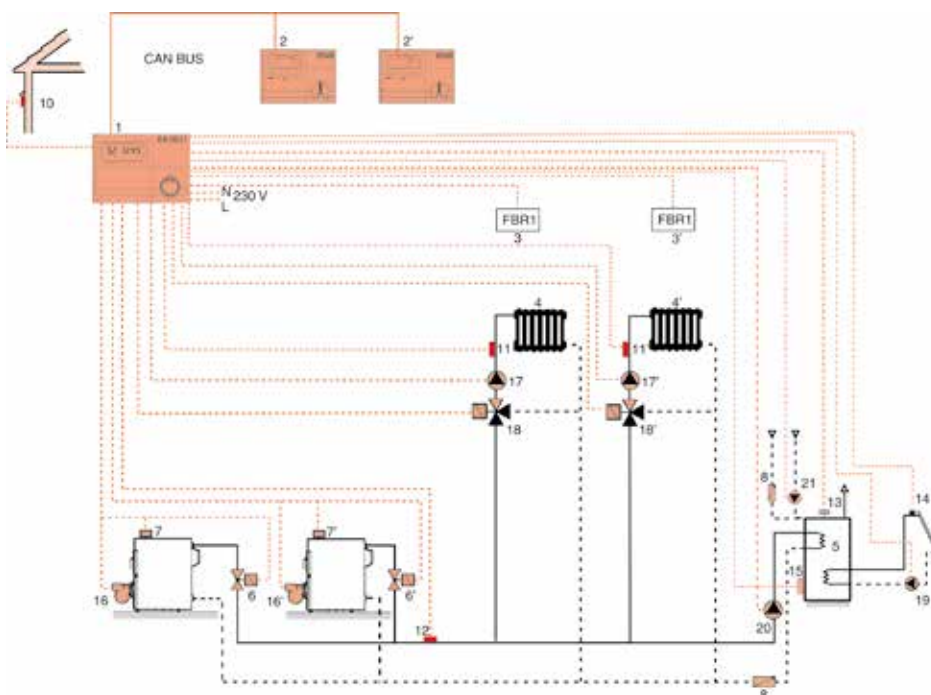

- 1- Central ELFATHERM E8.0631
- 2- Módulo ambiente BM E8 circuito 1 (opcional)
- 2'- Módulo ambiente BM E8 circuito 2 (opcional)
- 3- Sonda ambiente FBR1 circuito 1 (opcional)
- 3'- Sonda ambiente FBR1 circuito 2 (opcional)
- 4- Circuito 1 radiadores
- 4'- Circuito 2 radiadores
- 5- Depósito acumulador
- 6- Electroválvula caldera 1 (opcional)
- 6'- Electroválvula caldera 2 (opcional)
- 7- Termostato caldera 1
- 7'- Termostato caldera 2
- 8- Válvula de retención
- 9- Colector solar
- 10- Sonda exterior AF
- 11- Sonda de ida VF circuito 1
- 11'- Sonda de ida VF circuito 2
- 12- Sonda de caldera o colector KF/VF
- 13- Sonda acumulador SPF
- 14- Sonda colector solar VF
- 15- Sonda acumulador inferior (opcional)
- 16- Caldera 1
- 16'- Caldera 2
- 17- Circulador circuito 1
- 17'- Circulador circuito 2
- 18- Válvula 3 vías circuito 1
- 18'- Válvula 3 vías circuito 2
- 19- Circulador circuito solar
- 20- Circulador ACS
- 21- Circulador recirculación ACS



# ELFATHERM E8.0631, E8.1121 y E8.4401

## ELFATHERM E8.0631

Regulación del circuito de radiadores (uno o dos circuitos) y control Agua Caliente Sanitaria mediante válvula mezcladora (uno o dos) y del control del generador de calor (uno o dos generadores) con botella de equilibrado y circulador caldera (uno o dos).

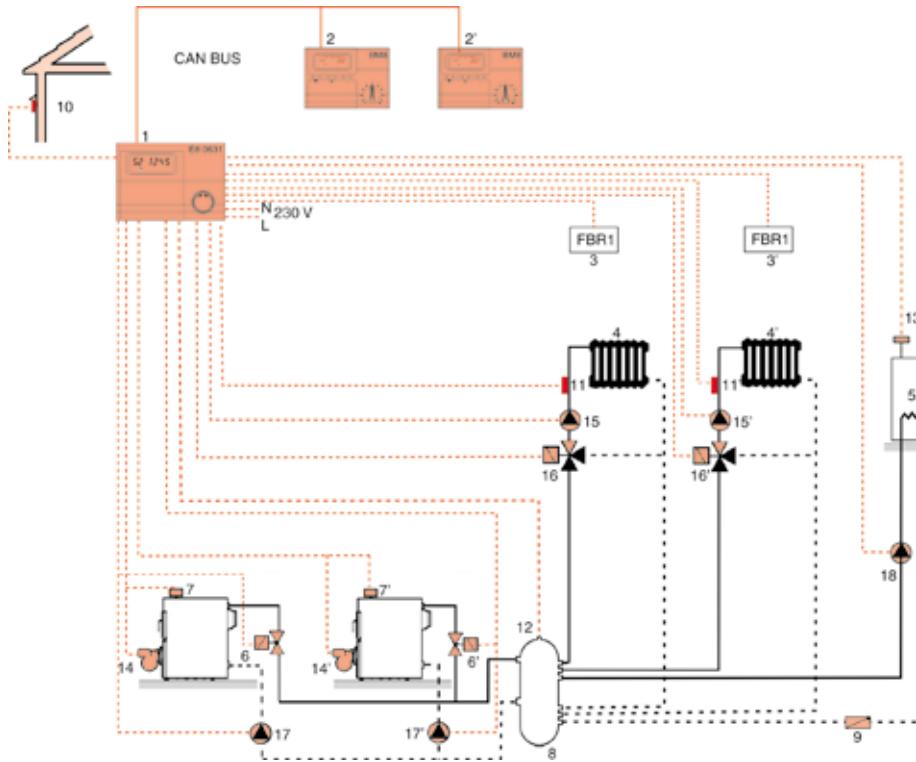

- 1- Central ELFATHERM E8.0631
- 2- Módulo ambiente BM E8 circuito 1 (opcional)
- 2'- Módulo ambiente BM E8 circuito 2 (opcional)
- 3- Sonda ambiente FBR1 circuito 1 (opcional)
- 3'- Sonda ambiente FBR1 circuito 2 (opcional)
- 4- Circuito 1 radiadores
- 4'- Circuito 2 radiadores
- 5- Depósito acumulador
- 6- Electroválvula caldera 1 (opcional)
- 6'- Electroválvula caldera 2 (opcional)
- 7- Termostato caldera 1
- 7'- Termostato caldera 2
- 8- Botella de equilibrio
- 9- Válvula de retención
- 10- Sonda exterior AF
- 11- Sonda de ida VF circuito 1
- 11'- Sonda de ida VF circuito 2
- 12- Sonda de caldera o colector KF/VF
- 13- Sonda acumulador SPF
- 14- Caldera 1
- 14'- Caldera 2
- 15- Circulador circuito 1
- 15'- Circulador circuito 2
- 16- Válvula 3 vías circuito 1
- 16'- Válvula 3 vías circuito 2
- 17- Circulador caldera 1
- 17'- Circulador caldera 2
- 18- Circulador ACS

## ELFATHERM E8.0631

Regulación del circuito de radiadores (uno o dos circuitos) y control Agua Caliente Sanitaria mediante válvula mezcladora (uno o dos) y del control del generador de calor (uno o dos) con botella de equilibrado, circulador de generador (uno o dos) y control del apoyo solar al acumulador de agua caliente sanitaria.

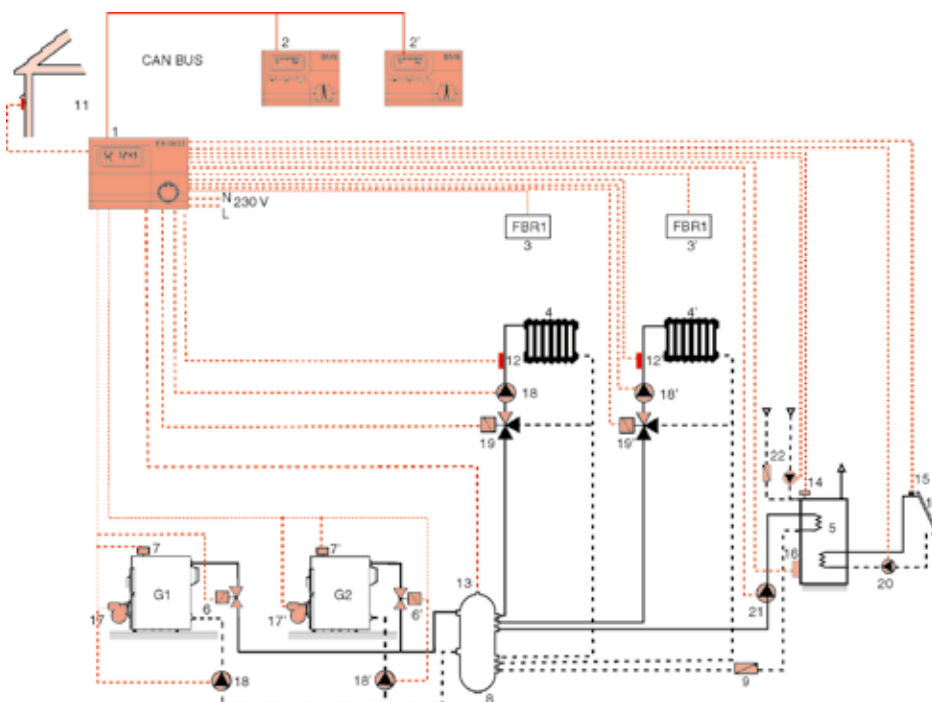

- 1- Central ELFATHERM E8.0631
- 2- Módulo ambiente BM E8 circuito 1 (opcional)
- 2'- Módulo ambiente BM E8 circuito 2 (opcional)
- 3- Sonda ambiente FBR1 circuito 1 (opcional)
- 3'- Sonda ambiente FBR1 circuito 2 (opcional)
- 4- Circuito 1 radiadores
- 4'- Circuito 2 radiadores
- 5- Depósito acumulador
- 6- Electroválvula caldera 1 (opcional)
- 6'- Electroválvula caldera 2 (opcional)
- 7- Termostato caldera 1
- 7'- Termostato caldera 2
- 8- Botella de equilibrio
- 9- Válvula de retención
- 11- Sonda exterior AF
- 12- Sonda de ida VF circuito 1
- 12'- Sonda de ida VF circuito 2
- 13- Sonda de caldera o colector KF/VF
- 14- Sonda acumulador SPF
- 15- Sonda colector solar VF
- 16- Sonda acumulador inferior (opcional)
- 17- Caldera 1
- 17'- Caldera 2
- 18- Circulador circuito 1
- 18'- Circulador circuito 2
- 19- Válvula 3 vías circuito 1
- 19'- Válvula 3 vías circuito 2
- 20- Circulador circuito solar
- 21- Circulador ACS
- 22- Circulador recirculación ACS

## ELFATHERM E8.0631, E8.1121 y E8.4401

### ELFATHERM E8.0631 y E8.1121

Regulación del circuito de radiadores (de 4 a 14 circuitos) y control Agua Caliente Sanitaria mediante válvula mezcladora (de 4 a 14) y del control del generador de calor (uno o dos generadores) con circuito anticondensados y sonda exterior por cada par de circuitos o central. Cada central controla dos circuitos de válvula.

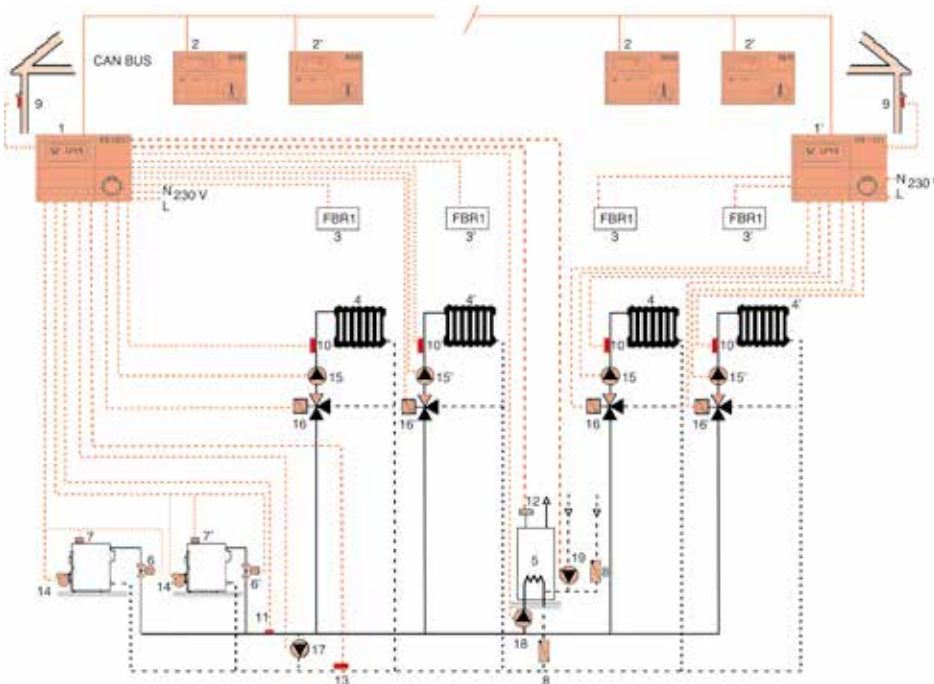

- 1- Central ELFATHERM E8.0631
- 1'- Central ELFATHERM E8.1121
- 2- Módulo ambiente BM E8 circuito 1 (opcional)
- 2'- Módulo ambiente BM E8 circuito 2 (opcional)
- 3- Sonda ambiente FBR1 circuito 1 (opcional)
- 3'- Sonda ambiente FBR1 circuito 2 (opcional)
- 4- Circuito 1 radiadores
- 4'- Circuito 2 radiadores
- 5- Depósito acumulador
- 6- Electroválvula caldera 1 (opcional)
- 6'- Electroválvula caldera 2 (opcional)
- 7- Termostato caldera 1
- 7'- Termostato caldera 2
- 8- Válvula de retención
- 9- Sonda exterior AF
- 10- Sonda de ida VF circuito 1
- 10'- Sonda de ida VF circuito 2
- 11(\*)- Sonda de caldera o colector KF/VF
- 12(\*)- Sonda acumulador SPF
- 13(\*\*)- Sonda retorno VF
- 14(\*)- Caldera 1
- 14'(\*)- Caldera 2
- 15- Circulador circuito 1
- 15'- Circulador circuito 2
- 16- Válvula 3 vías circuito 1
- 16'- Válvula 3 vías circuito 2
- 17(\*\*)- Circulador anticondensados
- 18(\*)- Circulador ACS
- 19(\*)- Circulador recirculación ACS

(\*) Solo central E8.0631

(\*\*) Conexión posible en central E8.0631 ó E8.1121

### ELFATHERM E8.1121

Regulación del circuito radiadores (de uno a 12 circuitos con Bus) mediante válvula mezcladora (de una a 12) sin control fuente de calor o generador. Cada central controla dos circuitos de válvula.

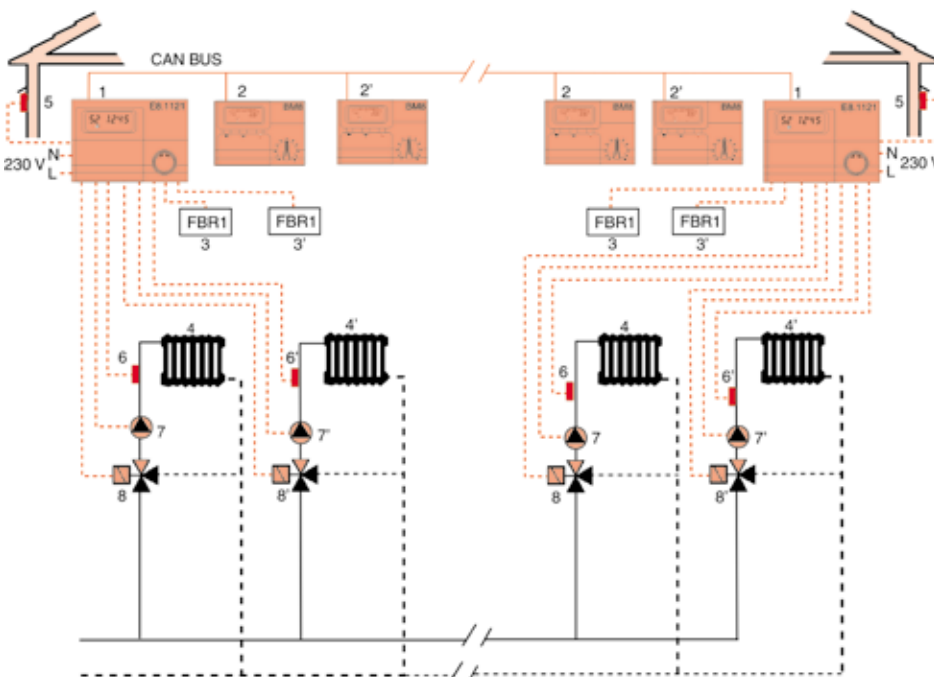

- 1- Central ELFATHERM E8.1121
- 2- Módulo ambiente BM E8 circuito 1 (opcional)
- 2'- Módulo ambiente BM E8 circuito 2 (opcional)
- 3- Sonda ambiente FBR1 circuito 1 (opcional)
- 3'- Sonda ambiente FBR1 circuito 2 (opcional)
- 4- Circuito 1 radiadores
- 4'- Circuito 2 radiadores
- 5- Sonda exterior AF
- 6- Sonda de ida VF circuito 1
- 6'- Sonda de ida VF circuito 2
- 7- Circulador circuito 1
- 7'- Circulador circuito 2
- 8- Válvula 3 vías circuito 1
- 8'- Válvula 3 vías circuito 2

# ELFATHERM E8.0631, E8.1121 y E8.4401

## ELFATHERM E8.4401

Regulación de un circuito de radiadores y control Agua Caliente Sanitaria mediante 4 calderas con botella de equilibrado y válvula mezcladora.

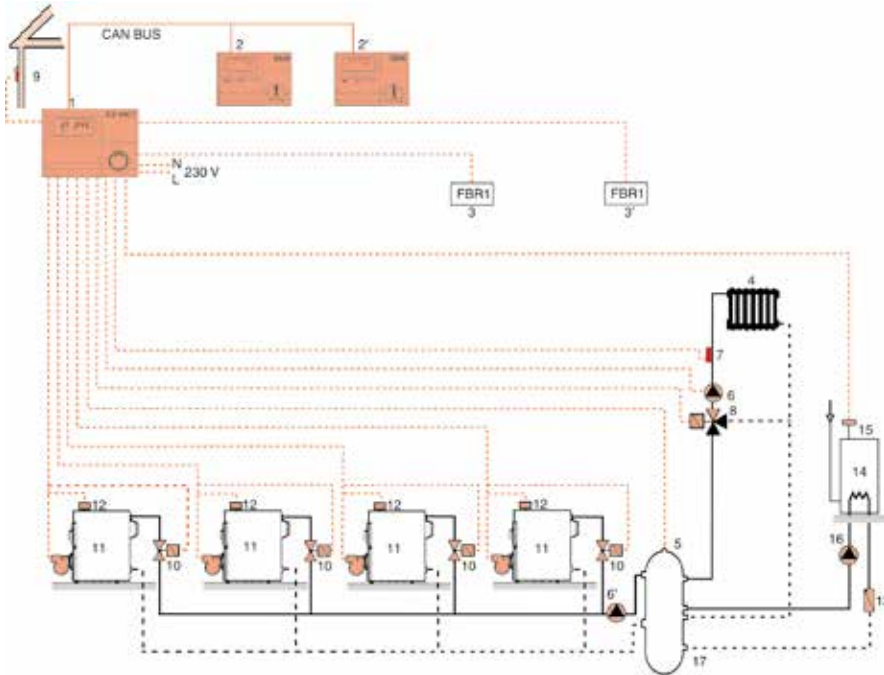

- 1- Central ELFATHERM E8.4401
- 2- Módulo ambiente BM E8 circuito 1 (opcional)
- 2'- Módulo ambiente BM E8 circuito 2 (opcional)
- 3- Sonda ambiente FBR1 circuito 1 (opcional)
- 3'- Sonda ambiente FBR1 circuito 2 (opcional)
- 4- Circuito 2 radiadores (con válvula mezcladora)
- 5- Sonda de caldera o colector KF/VF
- 6- Circulador circuito 2
- 6'- Circulador general
- 7- Sonda de ida VF circuito 2
- 8- Válvula 3 vías circuito 2
- 9- Sonda exterior AF
- 10- Electroválvula caldera (opcional)
- 11- Caldera 1...4
- 12- Termostato caldera
- 13- Válvula de retención
- 14- Depósito Acumulador
- 15- Sonda acumulador SPF
- 16- Circulador ACS
- 17- Botella de equilibrio

## ELFATHERM E8.4401 y E8.1121

Regulación de 3 a 12 circuitos de radiadores con válvula mezcladora y uno directo de calderas y control de Agua Caliente Sanitaria mediante 4 calderas con botella de equilibrio. Control de un circulador por caldera y del de recirculación Agua Caliente Sanitaria.

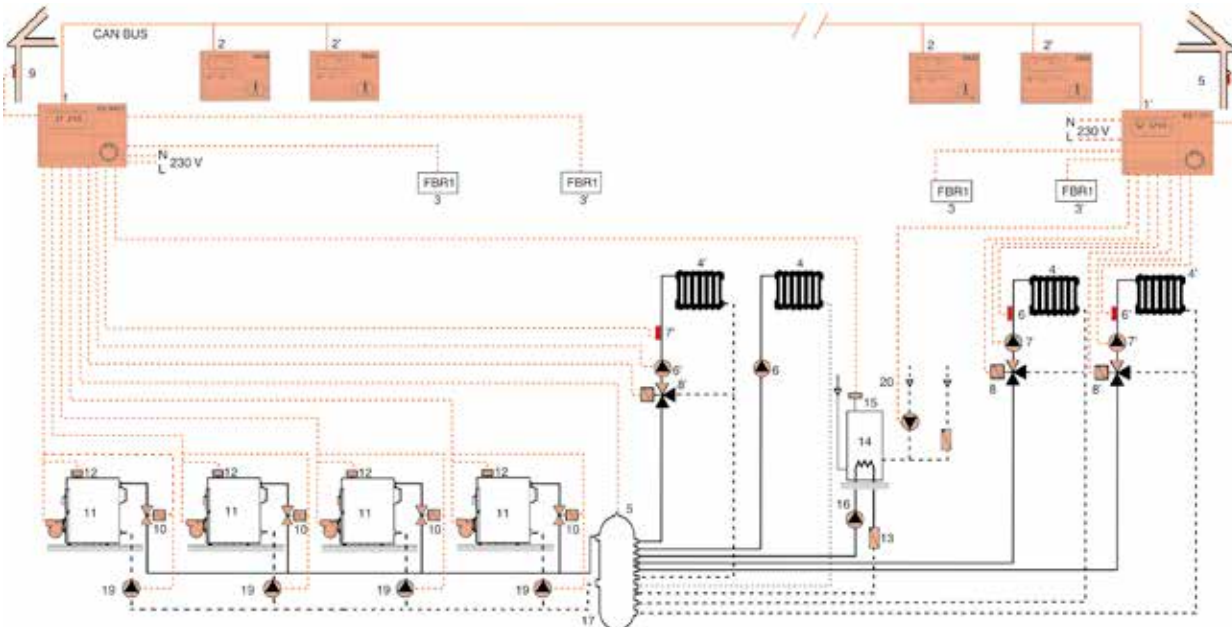

- 1- Central ELFATHERM E8.4401
- 1'- Central ELFATHERM E8.1121
- 2- Módulo ambiente BM E8 circuito 1 (opcional)
- 2'- Módulo ambiente BM E8 circuito 2 (opcional)
- 3- Sonda ambiente FBR1 circuito 1 (opcional)
- 3'- Sonda ambiente FBR1 circuito 2 (opcional)
- 4- Circuito 2 radiadores (con válvula mezcladora)
- 4'- Circuito 1 (directo)
- 5- Sonda de caldera o colector KF/VF
- 6- Circulador circuito 1
- 6'- Circulador circuito 2
- 7- Sonda de ida VF circuito 1
- 8- Válvula 3 vías circuito 1
- 8'- Válvula 3 vías circuito 2
- 9- Sonda exterior AF
- 10- Electroválvula caldera (opcional)
- 11- Caldera 1...4
- 12- Termostato caldera
- 13- Válvula de retención
- 14- Depósito Acumulador

- 15- Sonda acumulador
- 16- Circulador ACS
- 17- Botella de equilibrio
- 20(\*)- Circulador recirculación ACS

(\*) Esta señal puede utilizarse alternativamente para controla un circuito solar (circulador).



## Válvula de regulación independiente de la presión (PICV)



La válvula de regulación independiente de la presión (PICV), combina una regulación automática del caudal y un control de la válvula con actuador.

Regula el caudal y lo mantiene constante en caso de variar las condiciones de presión diferencial dentro del circuito donde está instalada.

Permite regular de dos modos:

- **Manualmente** en el regulador automático de caudal, para limitar el valor máximo.
- **Automáticamente** mediante la válvula en combinación con un actuador ON/OFF.

- Conexión actuador: M30 x 1,5 mm
- Clase de pérdida: Clase 4 según la normativa IEC60534-4.

			1/2"	3/4"	1"
Rango de regulación	Low	l/h	150-380	320-910	290-1000
	High	l/h	180-630	700-1175	860-1500
Rango de Presión diferencial	sin actuador	kPa		25-800	
	con actuador	kPa		25-400	
Temp. máx. de trabajo		°C	120	120	120
Presión máx. de trabajo		bar	25	25	25
DN			15	20	20
A			G 1/2"M	G 3/4"M	G 1"M
B		mm	128	136	142
C		mm	64	68	71
D		mm	99	99	99
E		mm	45	45	45
F		mm	54	54	54
G		mm	49	49	49
H		mm	20	20	20
I		mm	29	29	29
L		mm	CH30	CH38	CH38
M		mm	22	22	22
N		mm	25	25	25
Q		mm	103	103	103
R		mm	49	49	49
Referencia			<b>7836480</b>	<b>7836481</b>	<b>7836483</b>
Precio			<b>66 €</b>	<b>72 €</b>	<b>81 €</b>

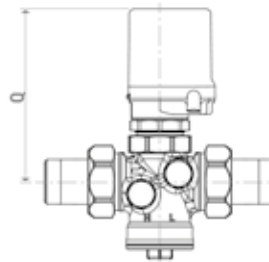
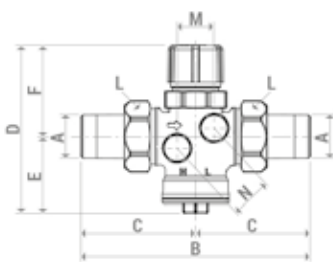

### Kit portasondas

Para sondas con aguja de Ø3 mm y 30÷40 mm de longitud

Frecuencia eléctrica: 50/60 Hz

Conexiones 1/4" M

Temp. máxima trabajo: 110° C

Presión máxima de trabajo: 25 bar

	Cabezal electro-térmico Normalmente Cerrado.		Cabezal electro-térmico Normalmente Cerrado Con micro-interruptor.	
	24 V DC	230 V AC	24 V DC	230 V AC
Referencia	<b>7692551</b>	<b>193200024</b>	<b>7692552</b>	<b>193200040</b>
Precio	<b>62 €</b>	<b>42 €</b>	<b>95 €</b>	<b>50 €</b>

Referencia	<b>7711933</b>
Precio	<b>10 €</b>





## Válvulas de zona motorizada de 3 y 2 vías



- Con tapón obturador tercera vía o detentor.
- Cuerpo fabricado en latón estampado.
- Esfera hueca de latón cromado y diamantada.
- Estanquidad mediante dos anillos de goma en la esfera, y dos anillos de goma y uno de teflón en el eje de accionamiento.
- Conexiones hembra.
- Acoplamiento rápido y sencillo del servomotor a la válvula sin necesidad de herramientas.
- Posibilidad de unir la válvula de 3 vías a un detentor de 3 vías para el equilibrio de la instalación.
- Fácil transformación de la válvula de 3 vías en 2 vías mediante tapón.
- Servomotor con dos motores eléctricos coaxiales, uno para la apertura y otro para el cierre, con sendos finales de carrera.
- La falta de suministro eléctrico no altera la posición de la válvula.
- Posibilidad de controlar el funcionamiento del circulador, aún cuando existan varias válvulas de zona instaladas.
- El servomotor dispone de bornes para facilitar la señalización luminosa de la apertura y del cierre, así como la instalación de un contador de horas.

		3/4" (con servomotor)		1" (con servomotor)		Servomotor
B	mm	33		42		Tipo de comando: ON/OFF
C	mm	31		38		Tensión eléctrica: 230 V ~
D	mm	32		38		Frecuencia eléctrica: 50 Hz
L	mm	63		76		Potencia nominal: 5,5 W
M	mm	61		73		Grado de protección: IP 54
N	mm	30		35		Tiempo de apertura: 40 s
O	mm	31		38		
P	mm	92		96		
Q	mm	125		138		
R	mm	118		118		
Kv vía directa		9,3		16		
Modelo		con tapón obturador	con detentor	con tapón obturador	con detentor	VZ
Referencia		<b>195150015</b>	<b>195150017</b>	<b>195150016</b>	<b>195150018</b>	<b>195160000</b>
Precio		<b>176 €</b>	<b>190 €</b>	<b>187 €</b>	<b>205 €</b>	<b>147 €</b>

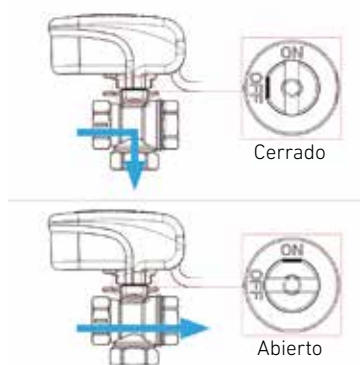

Válvula de zona motorizada con tapón obturador



Válvula de zona motorizada con detentor

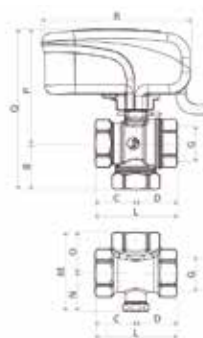

Conexiones eléctricas

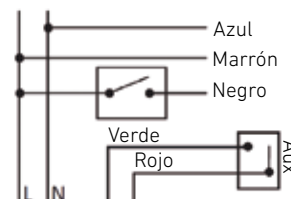

**Azul:** Neutro  
**Marrón:** Línea  
**Negro:** Comando ON/OFF  
**Verde/Rojo:** Aux

Pérdida de carga vía directa

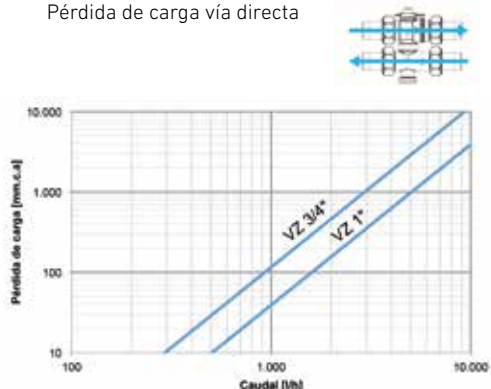

Pérdida de carga del detentor según número de vueltas

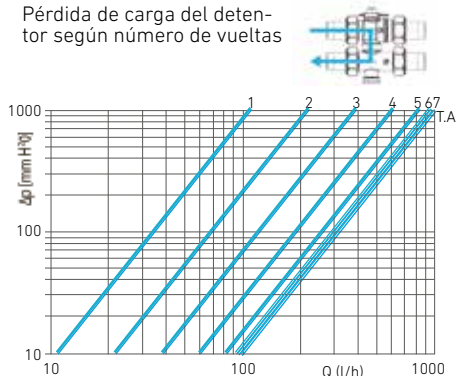

Kv by-pass

Giros de apertura del detentor	Kv
1	0,35
2	0,70
3	1,23
4	1,95
5	2,60
6	3,00
7	3,07
Todo Abierto (T.A.)	3,20

## Válvulas mezcladoras de 3 vías y servomotor

Válvula y servomotor para la regulación del caudal de agua en instalaciones de calefacción y agua caliente circuito primario.

- Posibilidad de mando mediante termostato bipolar.
- Posible acción manual de la válvula.
- Válvula con cuerpo de latón (de 3/4" a 2") ó fundición (2 1/2" a 4") y obturador de latón.
- Juntas tóricas de EPDM.



### Cuerpo latón sin servomotor (conexión rosca H)

### Servomotor SM-41

		3/4"	1"	1 1/4"	1 1/2"	2"	Para cuerpos de 3/4" a 2" (kit montaje incluido)
A	mm	36	41	47	53	60	Tensión eléctrica: 230 V ~
B	mm	72	82	94	106	120	Frecuencia eléctrica: 50 Hz
C	mm	32	34	37	44	46	Potencia nominal: 5 VA
D	mm	50	52	55	60	64	Tiempo giro 90°: 120 seg
E	mm	-	-	-	-	-	Par trabajo: 6 Nm
F	mm	-	-	-	-	-	Modelo: SM-41
Kv		6,3	10	16	25	40	-
Referencia		<b>195150027</b>	<b>195150028</b>	<b>195150029</b>	<b>195150030</b>	<b>195150031</b>	<b>195160011</b>
Precio		<b>67 €</b>	<b>75 €</b>	<b>83 €</b>	<b>135 €</b>	<b>178 €</b>	<b>185 €</b>

Presión máx. de trabajo: PN 10 bar

Esquema eléctrico

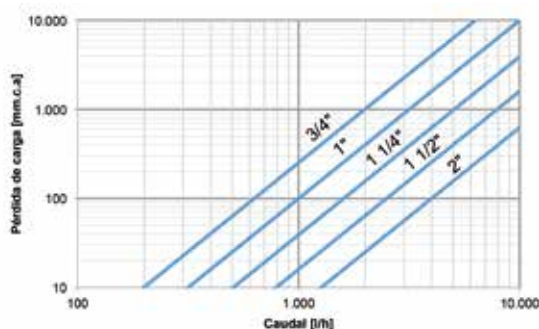
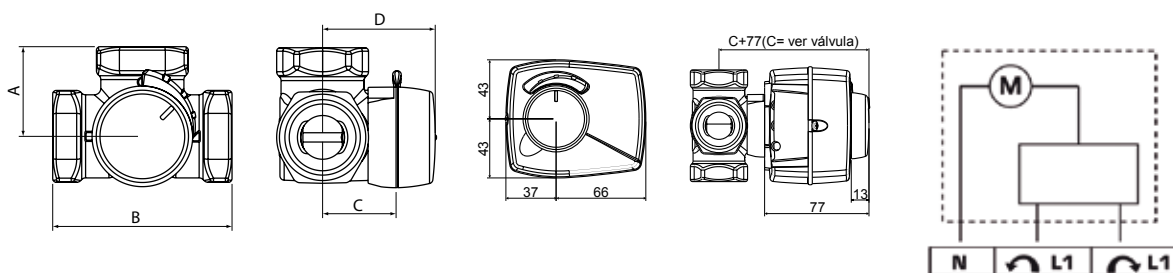



### Cuerpo hierro fundido sin servomotor (conexión brida)

2 1/2"	3"	4"
100	120	132,5
200	240	265
52	63	73
4x15	4x18	4x18
130	150	170
160	190	210
90	150	225
<b>195150024</b>	<b>195150025</b>	<b>195150026</b>
<b>351 €</b>	<b>504 €</b>	<b>643 €</b>

### Servomotor SM-81

Para cuerpos de 2 1/2", 3" y 4"  
(kit montaje incluido)

Tensión eléctrica: 230 V ~

Frecuencia eléctrica: 50 Hz

Potencia nominal: 5 VA

Tiempo giro 90°: 120 seg

Par trabajo: 15 Nm

Modelo: SM-81

-

**195160012**

**240 €**

Presión máx. de trabajo: PN 6 bar

Esquema eléctrico

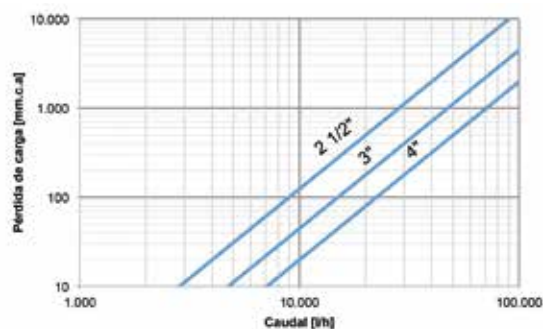
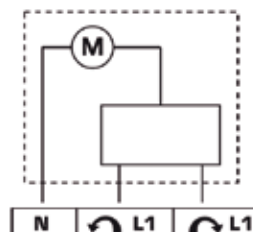
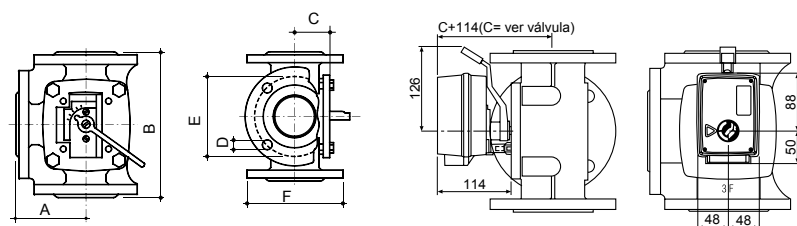



Calentadores, Calderas  
Eléctricas y Termos



**BAXI**  
CLIMATIZACIÓN

<b>CALDERAS ELÉCTRICAS</b>	Amptec	138	<b>NOVEDAD</b>
	CML	139	
<b>CALENTADORES DE GAS DE BAJO NOX</b>	Serie I Eco y Serie FI Eco	140	<b>NOVEDAD</b>
	Serie FI Blue	142	
<b>TERMOS ELÉCTRICOS</b>	Serie 7 Compact	143	
	Serie 2	144	
	Serie 5 (instalación horizontal)	144	
	Serie 5 (instalación vertical)	145	



Compatible con:  
Google Assistant  
Amazon Alexa

## AMPTEC



**Calderas murales sólo calefacción** pero, opcionalmente y mediante una válvula de 3 vías externa y sonda de ACS, se pueden combinar con un acumulador externo y producir ACS.

**Versiónes de 6, 12 y 18 kW** con escalones de potencia de 2 en 2 kW.

**Diseño moderno y dimensiones ultracompactas** que facilitan su instalación entre muebles de cocina.

**Cuadro de control analógico con pantalla retroiluminada:** los selectores y pulsadores permiten seleccionar y ajustar de forma fácil e intuitiva cada servicio y parámetros de funcionamiento.

**Incorporan** circulador modulante de alta eficiencia (conforme a ErP) con purgador automático, depósito de expansión, válvula de seguridad y grifo de vaciado.

**Función purgado de la instalación:** facilita la eliminación del aire en el circuito de calefacción.

**Peso muy reducido:** para una instalación más ágil y cómoda.

**Alimentación** monofásica en modelos de 6 y 12 kW y trifásica en el modelo de 18 kW.

**Conectividad para gestión remota del confort** mediante termostatos WiFi BAXI Connect. Compatible también con termostatos ON/OFF y Open Therm.



Calefacción

		S6	S12	S18
Potencia nominal	kW	6	12	18
Potencia mínima	kW	2	2	2
Clase eficiencia energética		D	D	D
Capacidad útil depósito expansión	l	7	7	7
Capacidad agua en caldera	l	1	1,5	2
Peso neto aproximado	kg	20	21,5	22,5
Alimentación eléctrica	V	230 (Monofásica)	230 (Monofásica)	400 (Trifásica)
Referencia		<b>7857025</b>	<b>7857026</b>	<b>7857027</b>
Precio		<b>1.145 €</b>	<b>1.389 €</b>	<b>1.689 €</b>
Forma de suministro		En un bulto, montado y con accesorios de fijación		

Disponibilidad a partir de Junio 2024

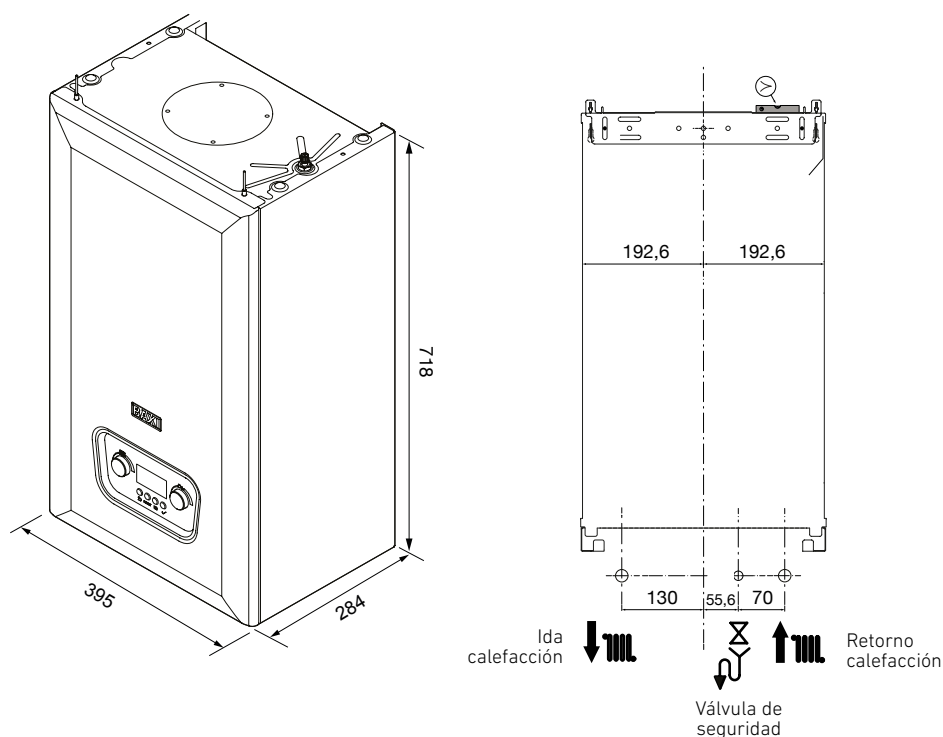



## CML

### Calderas murales para Calefacción.

**CML 10:** potencia de 3,3 kW a 10 kW. Tres resistencias eléctricas de 3,3 kW cada una.

**CML 15:** potencia 2,5 kW a 15 kW. Seis resistencias eléctricas de 2,5 kW cada una.

**Escalones de potencia** seleccionables mediante interruptores en el propio cuadro.

**Compatible** con una amplia gama de alimentaciones eléctricas:

Monofásica (230 V ~ 50 Hz)

Trifásica (230 V 3 ~ 50 Hz)

Trifásica (400 V 3 + Neutro ~ 50Hz)

**Calderín en chapa de acero** y aislado con fibra de vidrio.

**Incorporan** circulador de alta eficiencia (conforme a ErP), depósito de expansión, válvula de seguridad y purgador automático.

**Cuadro de mando** con selector de potencia giratorio para ajustar la potencia calorífica de la caldera a las exigencias de la instalación.

**Dimensiones compactas:** facilitan su montaje entre muebles de cocina.



	CML 10	CML 15
Potencia útil en Calefacción	3,3	5 (1)
1º escalón	3,3	5,0
2º escalón	6,6	10,0
3º escalón	10,0	15,0
Clase eficiencia energética Calefacción	D	D
Capacidad útil depósito expansión	3,2	3,2
Capacidad agua en caldera	9,5	9,5
Peso neto aproximado	38	38
Referencia	<b>7224902</b>	<b>7224903</b>
Precio	<b>1.806 €</b>	<b>2.078 €</b>
Forma de suministro	En 1 bulto, montado y con accesorios de fijación	

(1) Fácilmente ajustable a 2,5 kW procediendo según se indica en las instrucciones.

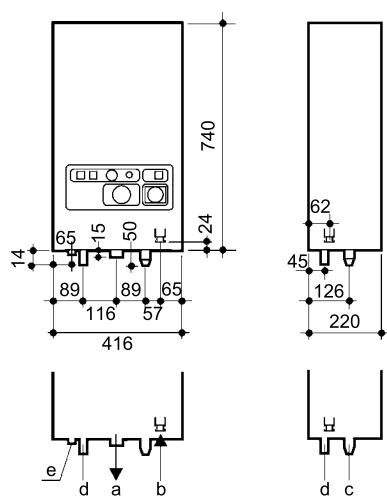

#### Orificios:

- a. Conexión ida 1"
- b. Conexión retorno 1"
- c. Conexión válvula de seguridad 1/2"
- d. Pasacables tensión red
- e. Pasacables para conexión termostato ambiente

### Circulador Gama CML

Presión disponible a la salida de la caldera.

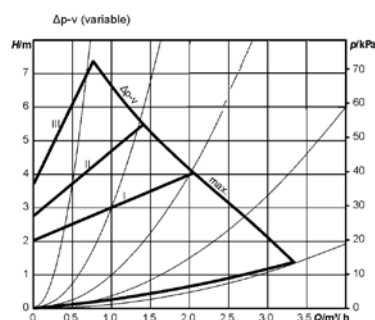
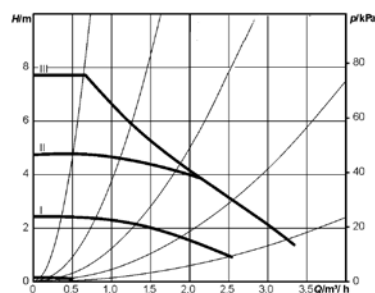

## Serie I ECO y FI ECO



**Calentadores de bajo NOx :** Versiones atmosféricas (Serie I ECO), de encendido por pilas, con control de ionización (11I y 14I) y estancos (Serie FI ECO) de encendido electrónico y control de ionización (11FI y 14 FI). Disponibles para gas natural o propano/butano.

**Control sin complicaciones:** Los selectores incorporados en la Serie I, permiten un manejo muy sencillo. El selector/pulsador de la Serie FI facilita un manejo muy intuitivo y, junto con su display retroiluminado, permite un rápido acceso a las funciones y a los parámetros de ajuste.

**Instalación sin problemas:** Sus dimensiones compactas y su fácil acceso a las conexiones hidráulicas y de gas permiten una rápida instalación. Se suministran con llave de entrada del agua y latiguillos de conexión hidráulica. En los modelos de la Serie FI ECO, se suministra con soporte para fijación a pared y kit de evacuación concéntrico o doble conducto.

**Potencia modulante:** La Serie FI ECO dispone de control termostático para la modulación continua de la válvula de gas en función de la información facilitada por las sondas de entrada y salida, así como por el preciso caudalímetro situado en la entrada.



### Serie I ECO

	11I		14I	
	GN	GP y GB	GN	GP y GB
Tipo de gas	GN	GP y GB	GN	GP y GB
Clase eficiencia ACS/Perfil demanda	A/M		A/L	
Potencia útil máxima nominal	19,3		24,3	
Potencia útil mínima nominal	8,7		9,7	
Encendido	Por pilas			
Display Digital LCD	Si		Si	
Combustión	Atmosférica, de tiro natural			
Longitud máx. horizontal 60/100	m		-	
Longitud máx. vertical 60/100	m		-	
Longitud max. doble 80	m		-	
Caudal A.C.S. ΔT°25°C	l/min		14	
Presión máx. de agua	bar		10	
Presión mín. de funcionamiento	bar		0,2	
Peso	kg		14	
Unidades/palet	Ud		8	
Referencias GN/GP y GB (1)	<b>7705411</b>	<b>7705412</b>	<b>7705413</b>	<b>7705414</b>
Referencias GN/GP y GB (2)	-	-	-	-
Referencias GN/GP y GB (3)	-	-	-	-
Precio	<b>540 €</b>	<b>540 €</b>	<b>681 €</b>	<b>681 €</b>

Ø de las conexiones hidráulicas: 1/2"

Ø de las conexiones de gas: 1/2" en versiones I y 3/4" en versiones FI.

(1) Ref. correspondiente al calentador sin kit.

(2) Ref. correspondiente al calentador, con kit horizontal concéntrico 60/100 (7679750).

(3) Ref. correspondiente al calentador, con kit doble 80 (7679751).

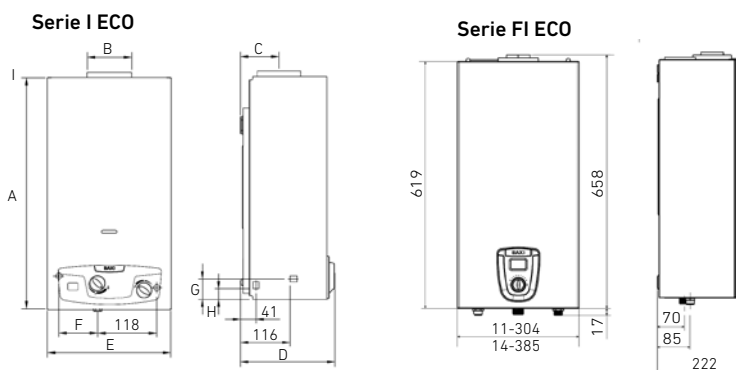

Medidas en mm

	A	B (Ø)	C	D	E	F	G	H	I
11I ECO	592	110	101	248	314	97	31	26	36
14I ECO	650	130	101	248	363	117	51	45	33

**Alta seguridad:** La tecnología ACC, en la Serie FI, detecta obstrucciones en el conducto de evacuación y el uso incorrecto de combustibles. El termostato antirrebujón en los modelos atmosféricos permite su instalación en el exterior, aumentando la seguridad de la instalación.

**Función solar:** Los modelos de la Serie FI ECO son termostáticos, con control de la temperatura por sonda, por lo que pueden recibir agua precalentada (por ejemplo de un sistema solar térmico) hasta 60°C. Para trabajar con agua precalentada será necesario añadir una válvula termostática aguas abajo.



**Ecológico**  
Muy bajo nivel de emisión de NOx



Hasta fin de existencias

### Serie FI ECO

11 FI		14 FI	
GN	GP y GB	GN	GP y GB
A/M		A / L	
19,3		24,3	
8,6		9,0	
Electrónico con alimentación a 230 V y 50 Hz			
Si		Si	
Estanca			
5,7		3,7	
6,7		4,7	
21 + 21		17 + 17	
11		14	
10		10	
0,13		0,13	
14		15	
12		8	
-	-	-	-
<b>7705415</b>	<b>7705416</b>	<b>7705417</b>	<b>7705418</b>
<b>7705451</b>	<b>7705452</b>	<b>7705453</b>	<b>7705454</b>
<b>820 €</b>	<b>820 €</b>	<b>958 €</b>	<b>958 €</b>

### Kit y accesorios de evacuación concéntrico 60/100

Ref. <b>7679750</b>	Ref. <b>140040081</b>	Ref. <b>140040082</b>	Ref. <b>140040083</b>
Precio <b>102 €</b>	Precio <b>54 €</b>	Precio <b>33 €</b>	Precio <b>38 €</b>
Kit horizontal	Prolongador de 1 metro	Codo de 90°	Codo de 45°

### Kit y accesorios de evacuación doble 80

Ref. <b>7679751</b>	Ref. <b>140040042</b>	Ref. <b>140040040</b>	Ref. <b>140040041</b>	Ref. <b>7666053</b>
Precio <b>125 €</b>	Precio <b>33,70 €</b>	Precio <b>24,50 €</b>	Precio <b>24,50 €</b>	Precio <b>8,5 €</b>
Kit doble conducto	Prolongador de 1 metro	Codo de 90°	Codo de 45°	Deflector terminal vertical



NOVEDAD  
JUNIO24

Ecológico

Muy bajo nivel de emisión de NOx

## Serie FI Blue

**Calentadores de bajo NOx:** Nueva gama de cámara estanca con encendido electrónico y control de ionización (11 FI Blue y 14 FI Blue AM). Disponibles para gas natural y propano/butano.

**Nuevo display:** El nuevo control con pulsadores aporta una gran mejora facilitando el control y, junto con su display retroiluminado, permite un rápido acceso a las funciones y a los parámetros de ajuste.

**Instalación sin problemas:** Sus dimensiones compactas y su fácil acceso a las conexiones

hidráulicas y de gas permiten una rápida instalación. Se suministran con llave de entrada del agua y latiguillos de conexión hidráulica. En los modelos de la Serie FI Blue se suministra con soporte para fijación en pared y kit de evacuación concéntrico o doble conducto.

**Alta modulación:** El rango de modulación de los modelos de 14L de la Serie FI Blue es de 1:6.

**Función solar:** Los modelos de la Serie FI Blue son termostáticos, con control de temperatura por sonda.

Para trabajar con agua precalentada será necesario añadir una válvula termostática aguas a bajo.

**Alta seguridad:** La tecnología ACC, en la serie FI Blue, detecta obturaciones en el conducto de evacuación y el uso incorrecto de combustibles.



	11l		14l	
	GN	GP y GB	GN	GP y GB
Tipo de gas	GN	GP y GB	GN	GP y GB
Clase eficiencia ACS/Perfil demanda	A/M		A/L	
Potencia útil máxima nominal	19,3		24	
Potencia útil mínima nominal	8,6		4,2	
Encendido	Electrónico con alimentación a 230 V y 50 Hz			
Display Digital LCD	Si		Si	
Combustión	Estanca			
Longitud máx. horizontal 60/100	m		3,7	
Longitud máx. vertical 60/100	m		4,7	
Longitud máx. doble 80	m		17 + 17	
Caudal A.C.S. ΔT°25°C	l/min		14	
Presión máx. de agua	bar		10	
Presión mín. de funcionamiento	bar		0,13	
Peso	kg		18	
Unidades/palet	Ud		8	
Referencias GN/GP y GB (1)	<b>7864319</b>	<b>7864320</b>	<b>7864323</b>	<b>7864324</b>
Referencias GN/GP y GB (2)	<b>7864321</b>	<b>7864322</b>	<b>7864325</b>	<b>7864326</b>
Precio	<b>820 €</b>	<b>820 €</b>	<b>958 €</b>	<b>958 €</b>

Ø de las conexiones hidráulicas: 1/2"

Ø de las conexiones de gas: 1/2" en versiones l y 3/4" en versiones FI.

(1) Ref. correspondiente al calentador, con kit horizontal concéntrico 60/100 (7679750).

(2) Ref. correspondiente al calentador, con kit doble 80 (7679751).

Disponible a partir de junio

Para consultar los accesorios de evacuación ver Serie FI ECO





Instalación vertical y horizontal

**Fabricados en acero esmaltado** y protegidos con doble ánodo de magnesio.

Adecuados como apoyo térmico en **instalaciones solares** con producción de ACS.

Calentamiento a través de **resistencia eléctrica** envainada doble en el interior de la cuba.

**Cuadro totalmente digital** con diferentes opciones de funcionamiento, Posibilidad de montaje en posición **horizontal**.

**Garantía** comercial en la cuba de 7 años.

**Programación horaria** hasta 24 horas y función eficiente SMART.

**2 conexiones dieléctricas** incluidas.

**Válvula de seguridad** contra sobrepresiones tarada a 8 bar.

**Cable y clavija** de alimentación eléctrica montados.

**Medidas compactas** para instalaciones en espacios reducidos.



		V750	V780	V710
Volumen de ACS	l	47	74	93
Potencia	W	2.000	2.000	2.000
Clase eficiencia energética ACS / Perfil dem.		B / M	B / M	B / M
Peso neto aproximado	kg	25,9	32,5	38,4
Unidades/palet	Ud	6	4	4
Referencia		<b>7835612</b>	<b>7835613</b>	<b>7835614</b>
Precio	€/Ud	<b>580 €</b>	<b>660 €</b>	<b>730 €</b>
Forma de suministro		En 1 bulto, montado y con accesorios de fijación		
A	mm	470	570	570
B	mm	860	900	1.090
C	mm	282/272	323/314	323/314
D	mm	355	415	415
E	mm	183	265	265
F	mm	470	365	550
Conexiones		1/2"	1/2"	1/2"

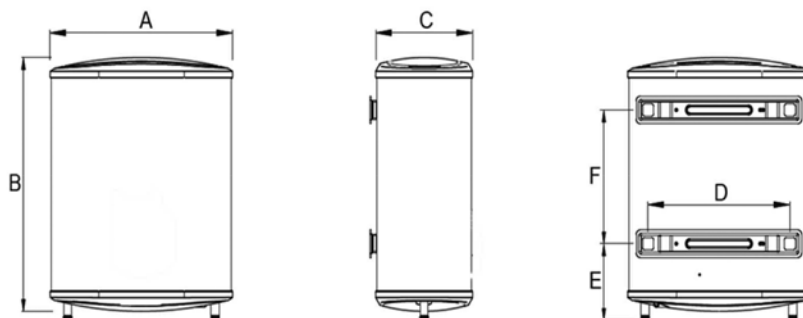

## Serie 2 y Serie 5

Fabricados en **acero esmaltado** y protegidos con ánodo de magnesio.

Adecuados como apoyo térmico en **instalaciones solares** con producción de ACS.

Calentamiento a través de **resistencia eléctrica** en el interior de la cuba.

**Piloto luminoso** indicador de funcionamiento de la resistencia eléctrica.

**Manguitos aislantes electrolíticos**, para incrementar su protección contra la corrosión.

**Difusor de acero inoxidable** en la entrada, que incrementa la estratificación y maximiza el volumen de agua caliente.



### Serie 2 (instalación vertical)

### Serie 5 (instalación horizontal)

		V250	V280	H580	H510
Volumen de ACS	l	50	80	80	100
Potencia	W	1.200	1.200	1.500	1.500
Clase eficiencia energética ACS / Perfil dem.		C / M	C / L	C / M	C / L
Peso neto aproximado	kg	16	21	19,8	21,4
Unidades/palet	Ud	12	8	8	8
Referencia		<b>7503748</b>	<b>7503749</b>	<b>7216219</b>	<b>7216220</b>
Precio	€/Ud	<b>281 €</b>	<b>312 €</b>	<b>429 €</b>	<b>481 €</b>
Forma de suministro		En 1 bulto, montado y con accesorios de fijación		En 1 bulto, montado y con accesorios de fijación	
A	mm	610	857	859	1.018
B	mm	433	433	433	433
C	mm	380	585	395	555
D	mm	451	451	451	451
E	mm	165	165	234	234
F	mm	100/320	100/320	365	365
G	mm	240/272	240/272	-	-
H	mm	100	100	-	-
Conexiones		1/2"	1/2"	1/2"	1/2"

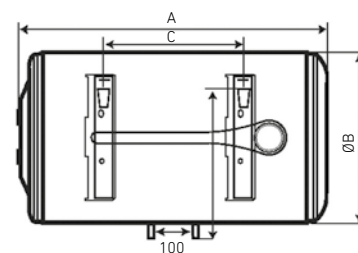
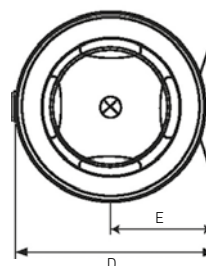

**Garantía** comercial de la cuba: 5 años en la Serie 5 y 2 años en la Serie 2.

**Sistema "Ohmic protection"** (serie 5), que incrementa la eficiencia del ánodo y aumenta hasta un 50% su vida útil.

**Resistencia calefactora blindada** con doble termostato: de regulación y de seguridad.

**Termostato de regulación**, interno en la Serie 2 y externo en la Serie 5 (excepto en los modelos V515 y V520 que es interno).

**Termómetro exterior**, que permite observar la evolución de la temperatura interna (excepto en los modelos V515 y V520).

**Válvula de seguridad** contra sobrepresiones tarada a 9 bar.

**Cable y clavija** de alimentación eléctrica montados.

**Aislamiento de poliuretano** al agua sin CFC (clorofluorcarburos) y sin HCFC (hidrofluorcarburos), que minimizan el posible impacto medioambiental.

Grado de protección eléctrica IP24.

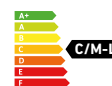

## Serie 5 (instalación vertical)

V530	V550	V580	V510	V515	V520
30	50	80	100	150	200
1.200	1.200	1.200	1.500	2.200	2.200
C / S	C / M	C / L	C / L	C / M	C / L
13,5	16	21	25	34,7	48
18	12	8	8	4	4
<b>7503742</b>	<b>7503743</b>	<b>7503744</b>	<b>7503745</b>	<b>7503746</b>	<b>7503747</b>
<b>273 €</b>	<b>310 €</b>	<b>359 €</b>	<b>400 €</b>	<b>703 €</b>	<b>839 €</b>

En 1 bulto, montado y con accesorios de fijación

623	610	854	1.018	1.241	1.568
338	433	433	433	505	505
423	380	585	785	1.039	1.039
350	451	451	451	529	529
86	165	165	165	175	175
100/320	100/320	100/320	100/320	-	-
240/272	240/272	240/272	240/272	440	440
100	100	100	100	230	230
1/2"	1/2"	1/2"	1/2"	3/4"	3/4"

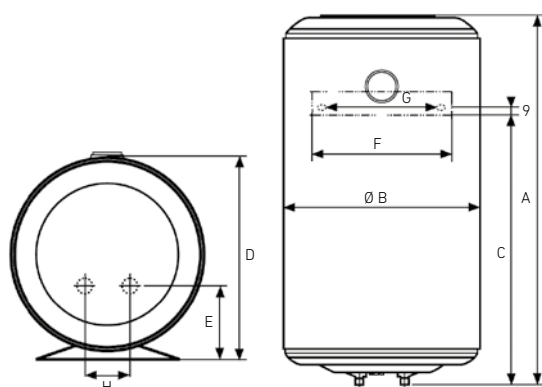

## Calderas de Gasóleo



**BAXI**  
CLIMATIZACIÓN

<b>TABLA RESUMEN CALDERAS DE GASÓLEO</b>		148
<b>GRUPOS TÉRMICOS DE FUNDICIÓN</b>	Argenta Condens	150
	Argenta Eco	152
	Lidia EM Eco	154
	Lidia Plus	155
<b>GRUPOS TÉRMICOS DE ACERO</b>	Gavina Plus Eco	156
<b>ACCESORIOS GRUPOS TÉRMICOS DE GASÓLEO</b>		157

GRUPOS TÉRMICOS DE CONDENSACIÓN																	
ARGENTA CONDENS									ARGENTA ECO								
Modelos	ARGENTA GTI CONDENS		ARGENTA GT CONDENS				ARGENTA GTA CONDENS			ARGENTA GTI ECO		ARGENTA GT ECO		ARGENTA GTA ECO			
	24	32	24	32	40	50	24/110	24/160	32/160	24	32	24	32	24/110	24/160	32/160	
Clase de Eficiencia en Calefacción	A	A	A	A	A	A	A	A	A	B	B	B	B	B	B	B	
Clase de Eficiencia en ACS	B	B	-	-	-	-	B	B	B	B	B	-	-	B	B	B	
Perfil de demanda en ACS	XL	XL	-	-	-	-	XXL	XXL	XXL	XL	XL	-	-	XXL	XXL	XXL	
Potencia útil al 100% de la potencia nominal y temperatura ida/retorno 80/60°C (kW)	23,1	30,7	23,1	30,7	38,5	48,2	23,1	23,1	30,7	22,4	29,8	22,4	29,8	22,4	22,4	29,8	
Rendimiento útil al 100% de la potencia nominal y temperatura ida/retorno 80/60°C (kW)	96,3	95,8	96,3	95,8	96,2	96,4	96,3	96,3	95,8	93,3	93,1	93,3	93,1	93,3	93,3	93,1	
Rendimiento estacional de calefacción (ηs) (%)	88,0	88,0	88,0	88,0	88,0	89,0	88,0	88,0	88,0	86,0	86,0	86,0	86,0	86,0	86,0	86,0	
Solo Calefacción	-	-	X	X	X	X	-	-	-	-	-	X	X	-	-	-	
Calefacción y producción de ACS instantánea	X	X	-	-	-	-	-	-	-	X	X	-	-	-	-	-	
Calefacción y producción de ACS por acumulación	-	-	-	-	-	-	X	X	X	-	-	-	-	X	X	X	
Volumen acumulador (l)	-	-	-	-	-	-	110	160	160	-	-	-	-	110	160	160	
Caudal producción de ACS ΔT 30°C (l/min) (1)	10,7	14,1	-	-	-	-	18,5	24	25	10,7	14,1	-	-	18,5	24	25	
Opción con acumulador inoxidable	-	-	X	X	-	-	-	-	-	-	-	X	X	-	-	-	
Volumen acumulador inoxidable (l)	-	-	150	150	-	-	-	-	-	-	-	150	150	-	-	-	
Material de fabricación del cuerpo de caldera	Fundición									Fundición							
Quemador integrado	Si									Si							
Circulador de calefacción y ACS integrado	Si			No (3)			Si			Si							
Vaso de expansión de calefacción integrado	Si			No (3)			Si			Si							
Válvula de seguridad de calefacción	Si			No (3)			Si			Si							
Grupo de seguridad de Flexbrane	-			-			Si			-				Si			
Panel de control digital	Si									Si							
Compatible con BAXIConnect	Si									Si							

(1) Entrada de agua fría sanitaria: 10°C / Salida de agua caliente sanitaria: 40°C / Circuito primario (agua de calefacción): 80°C / Temperatura del acumulador: 65°C.  
 (2) Modelo de quemador recomendado CRONO 3-LN y CRONO 5-LN en función de la potencia de la caldera. (Ver página Lidia Plus).  
 (3) Disponible como accesorio (Ref. 7616272).



GRUPOS TÉRMICOS Y CALDERAS DE BAJA TEMPERATURA



LIDIA GTA EM ECO			LIDIA GT EM ECO					LIDIA PLUS					GAVINA GTI PLUS		GAVINA GT PLUS		GAVINA GTA PLUS
20	30	50	20	30	40	50	60	20	30	40	50	60	20	30	20	30	26
B	B	B	B	B	B	B	B	B	B	B	B	B	B	B	B	B	B
B	B	B	-	-	-	-	-	-	-	-	-	-	B	B	-	-	B
XL	XL	XXL	-	-	-	-	-	-	-	-	-	-	XL	XL	-	-	XL
20,0	29,0	48,0	20,0	29,0	38,0	48,0	58,0	20,0	29,0	38,0	48,0	58,0	23,3	33,7	23,3	33,7	30,2
92,9	93,2	93,6	92,9	93,2	93,4	93,6	93,7	92,9	93,2	93,4	93,6	93,7	95,0	94,9	95,0	94,9	95,0
86,0	86,0	87,0	86,0	86,0	86,0	87,0	87,0	81,0	82,0	83,0	84,0	85,0	86,0	87,0	86,0	87,0	87,0
-	-	-	X	X	X	X	X	X	X	X	X	X	-	-	X	X	-
-	-	-	-	-	-	-	-	-	-	-	-	-	X	X	-	-	-
X	X	X	-	-	-	-	-	-	-	-	-	-	-	-	-	-	X
120	120	150	-	-	-	-	-	-	-	-	-	-	-	-	-	-	120
20,6	21,7	30,1	-	-	-	-	-	-	-	-	-	-	11,1	16,6	11,1	16,6	22,8
-	X	X	-	-	-	-	-	-	-	-	-	-	-	-	-	-	-
-	120	150	-	-	-	-	-	-	-	-	-	-	-	-	-	-	-

Fundición								Fundición					Acero					
Si								No (2)					Si					
Si								No					Si					
No								No					Si					
Suministrada pero no integrada								No					Si					
Si	Si	Si	-	-	-	W-	-	-	-	-	-	-	-	-	-	-	-	Si
-								-					-					
-								-					-					



Grupos térmicos de condensación



Grupos térmicos de bajas emisiones de NOx





## Argenta Condens

**Alto rendimiento:** La gama Condens utiliza la tecnología de condensación consiguiendo elevados rendimientos, cercanos al 102% que le permite obtener ahorros de hasta un 15% respecto a calderas estándares. Su elevado rendimiento garantiza un óptimo consumo de gasóleo para conseguir el mejor confort en calefacción y agua caliente sanitaria.

**Muy bajas emisiones contaminantes:** la caldera incorpora un eficiente quemador de muy bajas emisiones de NOx.

**Sonda exterior:** suministrada de serie, que permite ajustar la temperatura de ida de la caldera a las necesidades de la instalación, consiguiendo maximizar la eficiencia de la instalación.

**Confort en calefacción y ACS:** los grupos térmicos con depósito para acumulación de agua caliente sanitaria Argenta GTA integran una muy avanzada electrónica que permite un control ajustado de la temperatura de calefacción y de ACS.

**Fácil de instalar:** los modelos hasta 32 kW integran vaso de expansión, válvula de seguridad, manómetro digital y circulador de alta eficiencia.

**Robustez, durabilidad y fiabilidad:** La caldera integra un cuerpo de fundición y materiales de alta calidad para garantizar una larga vida útil del grupo térmico. El acu-

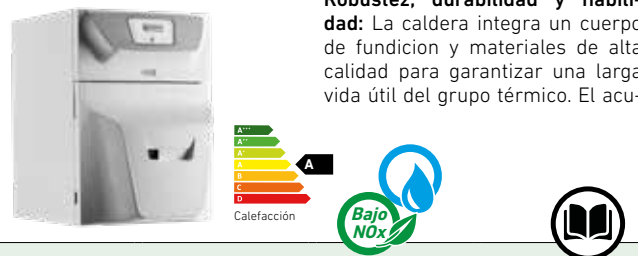
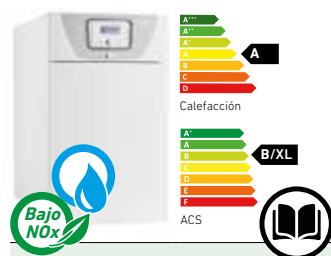

Argenta GTI Condens

Argenta GT Condens

	24	32	24	32	40	50
Potencia térmica nominal agua caliente	kW	23,1	30,7	-	-	-
Potencia térmica nominal Calefacción 80/60°C	kW	23,1	30,7	23,1	30,7	38,5
Potencia térmica nominal Calefacción 50/30°C	kW	24,3	32,0	24,3	32,0	40,6
Rendimiento a potencia nominal 80/60°C	%	96,3	95,8	96,3	95,8	96,2
Rendimiento con carga parcial del 30% 50/30°C	%	100,9	99,9	100,9	99,9	101,1
Volumen acumulador	l	-	-	-	-	-
Producción ACS ΔT=30°C	l/min	10,7	14,1	-	-	-
Producción ACS en 10 minutos ΔT=30°C	l	-	-	-	-	-
Peso neto aproximado	kg	225/227	253/255	217/219	245/247	273
Clase de eficiencia en Calefacción		A	A	A	A	A
Clase de eficiencia en ACS/ Perfil demanda		B/XL	B/XL	-	-	-
Ø Salida de humos	mm	80	80	80	80	110
Referencia GTI/GT/GTA		<b>7607172</b>	<b>7612395</b>	<b>7620615</b>	<b>7621300</b>	<b>7624949</b>
Precio		<b>4.166 €</b>	<b>4.307 €</b>	<b>3.892 €</b>	<b>4.038 €</b>	<b>4.881 €</b>
Forma de suministro		En un solo bulto	En un solo bulto	En un solo bulto	En un solo bulto	Desmontada en un solo bulto
Ref. GTIF/GTF/GTAF (salida 2x80 mm)		<b>7223595</b>	<b>7223596</b>	<b>7223597</b>	<b>7223598</b>	-
Precio		<b>4.293 €</b>	<b>4.435 €</b>	<b>4.021 €</b>	<b>4.166 €</b>	-
Forma de suministro		En dos bultos (caldera GTI + kit conversión a salida estanca 2x80)			En dos bultos (caldera GT + kit conversión a salida estanca 2x80)	

	Longitudes máximas de chimenea			
	Aspiración en sala		Conductos concéntricos	Doble conducto
	80	110	80/125	80
Argenta Condens 24	L = 15m	-	L = 12m <sup>(1)</sup>	L1+L2<16m L2<8m
Argenta Condens 32				
Argenta Condens 40	-	L = 20m	-	-
Argenta Condens 50				

(1) Con un conducto horizontal que no supere los 8 m.

L1 = conducto salida de humos

L2 = conducto entrada del aire de combustión

Por cada codo de 87° DN 80mm hay que restar 1,9 m a la longitud de la chimenea y para DN 110 hay que restar 2 m.  
Por cada codo de 45° DN 80mm hay que restar 1,2 m a la longitud de la chimenea y para DN 110 hay que restar 1,5 m.  
Por cada metro adicional de conducto horizontal hay que restarle 1,2 m a la longitud vertical Lmáx.

**BAXI ofrece una verificación gratuita de la Puesta en Marcha de la caldera, realizada, a petición del usuario, por el Servicio Oficial BAXI.**

Curva del circulador incluido en modelos GTI y GTIF

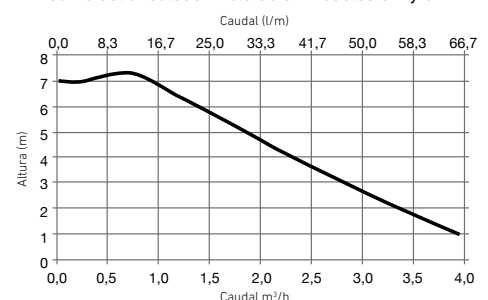

## Accesorios Grupos Térmicos de Gasóleo

mulador fabricado en acero esmaltado, incluye un ánodo de protección de magnesio, aunque permite instalar un kit de protección electrónica para disminuir las tareas de mantenimiento.

El condensador tiene un tratamiento cerámico que garantiza su durabilidad frente a los componentes corrosivos de los condensados del gasóleo.



### Argenta GTA Condens

24 / 110 l	24 / 160 l	32 / 160 l
23,1	23,1	30,7
23,1	23,1	30,7
24,3	24,3	32,0
96,3	96,3	95,8
100,9	100,9	99,9
110	160	160
18,5	24,0	25,0
192	245	250
291 / 293	307 / 309	355 / 357
A	A	A
B / XXL	B / XXL	B / XXL
80	80	80
<b>7223609</b>	<b>7223610</b>	<b>7223611</b>
<b>5.458 €</b>	<b>5.712 €</b>	<b>5.861 €</b>

En tres bultos (caldera GT, acumulador y kit hidráulico)

7223612	7223613	7223614
<b>5.593 €</b>	<b>5.846 €</b>	<b>5.994 €</b>

En cuatro bultos (caldera GT, acumulador, kit hidráulico y accesorio chimenea estancia doble flujo 80 mm)

Curva del circulador incluido en modelos GT, GTF, GTA y GTAF

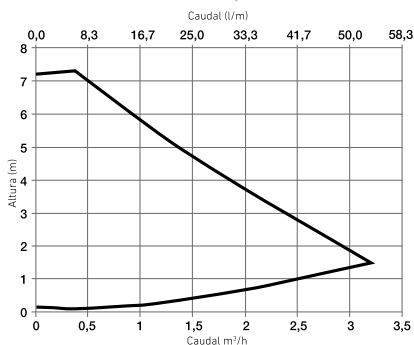

Acumulador de acero inoxidable de 150 litros con protección catódica	Acumulador de acero inoxidable de 150 litros	Accesorios conexión acumulador de acero inoxidable 150 litros	Accesorios conexión acumulador externo
--	--	---	--



Para instalar debajo de calderas Argenta GT 24 y 32 kW (Clase de eficiencia B).

Para instalar debajo de calderas Argenta GT 24 y 32 kW (Clase de eficiencia B).

Válvula de 3 vías, conexiones y accesorios para acumulador de acero inoxidable.

Válvula de 3 vías, conexiones y accesorios para acumulador genérico externo (solo modelos de 24 y 32 kW).

Ref	7223761	7223607	7614827	7647631
Precio	<b>1.842 €</b>	<b>1.545 €</b>	<b>353 €</b>	<b>331 €</b>

Kit acumulador externo con segundo circulador

Equipamiento hidráulico para calderas Argenta 40 y 50 kW

SCB-04 Tarjeta electrónica para circuito adicional

Comprador ánodo protección

Kit protección catódica



Incluye sonda de ACS y conectores para placa electrónica de la caldera.

Incluye circulador, vaso de expansión de 18 l, manómetro y válvula de seguridad.

Módulo ampliación para un circuito de calefacción adicional, directo o con mezcladora.

Kit comprobador Argentas GTA.

Kit protección electrónica Argentas GTA.

Ref	7657411	7616272	7628144	7630937	7622082
Precio	<b>13,40 €</b>	<b>511 €</b>	<b>160 €</b>	<b>61 €</b>	<b>167 €</b>

### Argenta GTI Condens

Nota: Para circuitos de suelo radiante, en los modelos GTI es obligatorio la instalación de una válvula mezcladora.

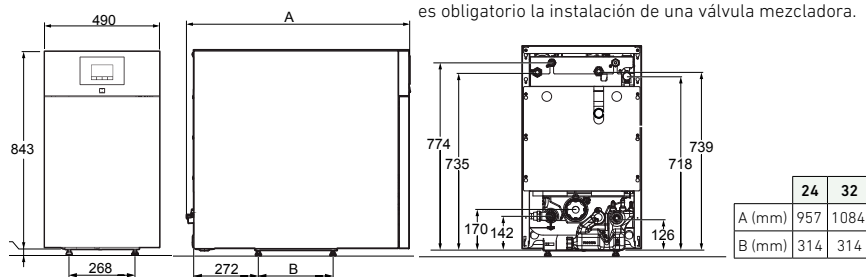

### Argenta GT Condens

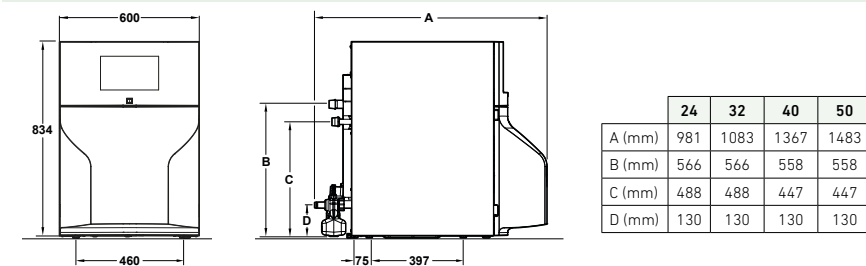

### Argenta GTA Condens

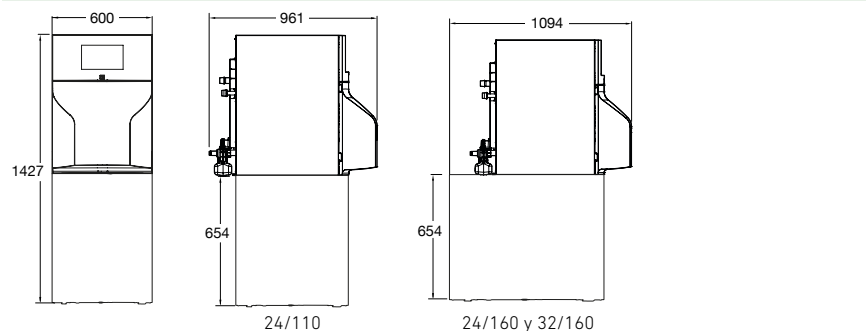



## Argenta Eco

**Alto rendimiento:** La gama Eco son calderas de baja temperatura con un elevado rendimiento para garantizar un óptimo consumo de gasóleo para conseguir el mejor confort en calefacción y agua caliente sanitaria.

**Muy bajas emisiones contaminantes:** la caldera incorpora un eficiente quemador de muy bajas emisiones de NOx.

**Confort en calefacción y ACS:** los grupos térmicos con depósito para acumulación de agua caliente sanitaria Argenta GTA integran una muy avanzada electrónica que permite un control ajustado de la temperatura de calefacción y de ACS.

**Fácil de instalar:** los modelos hasta 32 kW integran vaso de expansión, válvula de seguridad, manómetro digital y circulador de alta eficiencia.

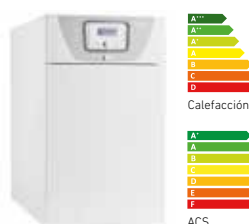

### Argenta GTI Eco

### Argenta GT Eco

	24	32	24	32	
Potencia térmica nominal agua caliente	kW	22,4	29,8	-	-
Potencia térmica nominal Calefacción 80/60°C	kW	22,4	29,8	22,4	29,8
Potencia térmica nominal Calefacción 50/30°C	kW	-	-	24	32
Rendimiento a potencia nominal 80/60°C	%	93,3	93,1	93,3	93,1
Rendimiento con carga parcial del 30% 50/30°C	%	97,3	96,6	97,3	96,6
Volumen acumulador	l	-	-	-	-
Producción ACS ΔT=30°C	l/min	10,7	14,1	-	-
Producción ACS en 10 minutos ΔT=30°C	l	-	-	-	-
Peso neto aproximado	kg	186/188	213/215	166/168	191/193
Clase de eficiencia en Calefacción		B	B	B	B
Clase de eficiencia en ACS/ Perfil demanda		B/XL	B/XL	-	-
Ø Salida de humos	mm	125	125	125	125
Referencia GTI/GT/GTA		<b>7600661</b>	<b>7612382</b>	<b>7621304</b>	<b>7621305</b>
Precio		<b>3.311 €</b>	<b>3.524 €</b>	<b>2.928 €</b>	<b>3.066 €</b>
Forma de suministro (1)		En un solo bulto	En un solo bulto	En un solo bulto	En un solo bulto
Ref. GTIF/GTF/GTAF (salida 2x80 mm)		<b>7676976</b>	<b>7676977</b>	<b>7676978</b>	<b>7676979</b>
Precio		<b>3.800 €</b>	<b>4.020 €</b>	<b>3.385 €</b>	<b>3.559 €</b>
Forma de suministro (1)		En dos bultos (caldera GTI + kit conversión a salida estanca 2x80)		En dos bultos (caldera GT + kit conversión a salida estanca 2x80)	

(1) Si se requiere sonda exterior, se debe solicitar la referencia 138000133.

	Longitudes máximas de chimenea	
	Conductos concéntricos	Doble conducto
	80/125	80
<b>Argenta Eco 24</b>	L = 12m <sup>(2)</sup>	L1+L2<16m L2<8m
<b>Argenta Eco 32</b>		

(2) Con un conducto horizontal que no supere los 8 m.

Por cada codo de 87° DN 80mm hay que restar 1,9 m a la longitud de la chimenea y para DN 110 hay que restar 2 m. Por cada codo de 45° DN 80mm hay que restar 1,2 m a la longitud de la chimenea y para DN 110 hay que restar 1,5 m. Por cada metro adicional de conducto horizontal hay que restarle 1,2 m a la longitud vertical Lmáx.

El dimensionamiento de la chimenea para configuraciones atmosféricas, debe ser el adecuado para producir el tiro necesario que permita disponer en la base de la chimenea (a la salida de la caldera), de una depresión /tiro de 5 Pa.

Curva del circulador incluido en modelos GTI y GTIF

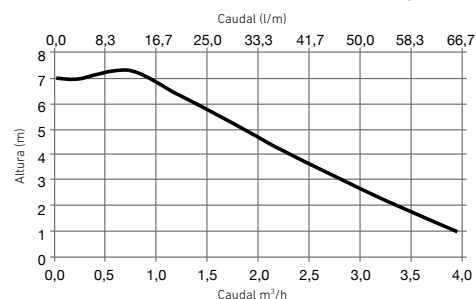

**BAXI ofrece una verificación gratuita de la Puesta en Marcha de la caldera, realizada, a petición del usuario, por el Servicio Oficial BAXI.**

## Accesorios Grupos Térmicos de Gasóleo

**Robustez, durabilidad y fiabilidad:** La caldera integra un cuerpo de fundición y materiales de alta calidad para garantizar una larga vida útil del grupo térmico. El acumulador fabricado en acero esmaltado, incluye un ánodo de protección de magnesio, aunque permite instalar un kit de protección electrónica para disminuir las tareas de mantenimiento.



### Argenta GTA Eco

24 / 110 l	24 / 160 l	32 / 160 l
22,4	22,4	29,8
22,4	22,4	29,8
24	24	32
93,3	93,3	93,1
97,3	97,3	96,6
110	160	160
18,5	24,0	25,0
192	245	250
240 / 242	256 / 258	301 / 303
B	B	B
B / XXL	B / XXL	B / XXL
125	125	125
<b>7676980</b>	<b>7676981</b>	<b>7676982</b>
<b>4.337 €</b>	<b>4.648 €</b>	<b>4.790 €</b>

En tres bultos (caldera GT, acumulador y kit hidráulico)

<b>7676983</b>	<b>7676984</b>	<b>7676985</b>
<b>4.862 €</b>	<b>5.108 €</b>	<b>5.289 €</b>

En cuatro bultos (caldera GT, acumulador, kit hidráulico y accesorio chimenea estanca doble flujo 80 mm)

Curva del circulador incluido en modelos GT, GTF, GTA y GTAF

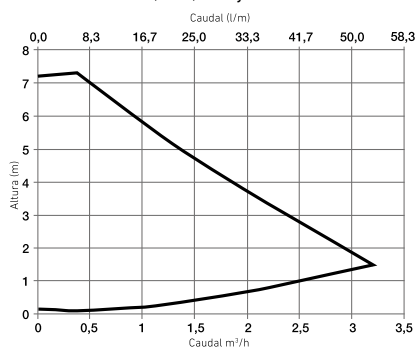

Acumulador de acero inoxidable de 150 litros con protección catódica



Para instalar debajo de calderas Argenta GT 24 y 32 kW (Clase de eficiencia B).

Ref **7223761**

Precio **1.842 €**

Acumulador de acero inoxidable de 150 litros



Para instalar debajo de calderas Argenta GT 24 y 32 kW (Clase de eficiencia B).

Ref **7223607**

Precio **1.545 €**

Accesorios conexión acumulador de acero inoxidable 150 litros



Válvula de 3 vías, conexiones y accesorios para acumulador de acero inoxidable.

Ref **7614827**

Precio **353 €**

Accesorios conexión acumulador externo



Válvula de 3 vías, conexiones y accesorios para acumulador genérico externo

Ref **7647631**

Precio **331 €**

Kit acumulador externo con segundo circulador



Incluye sonda de ACS y conectores para placa electrónica de la caldera.

Ref **7657411**

Precio **13,40 €**

SCB-04 Tarjeta electrónica para circuito adicional



Módulo ampliación para un circuito de calefacción adicional, directo o con mezcladora.

Ref **7628144**

Precio **160 €**

Comprobador ánodo protección

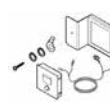

Kit comprobador Argentas GTA.

Ref **7630937**

Precio **61 €**

Kit protección catódica



Kit protección electrónica Argentas GTA.

Ref **7622082**

Precio **167 €**

### Argenta GTI Eco

Nota: Para circuitos de suelo radiante, en los modelos GTI es obligatorio la instalación de una válvula mezcladora.

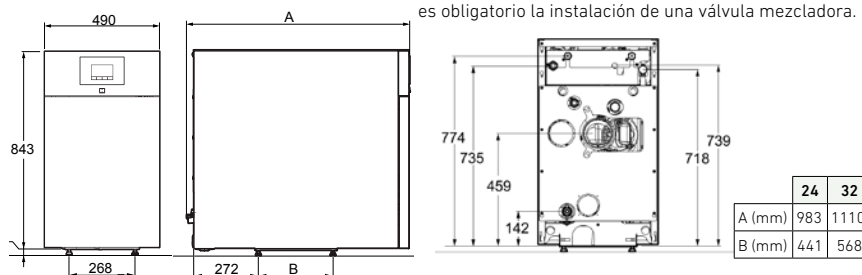

### Argenta GT Eco

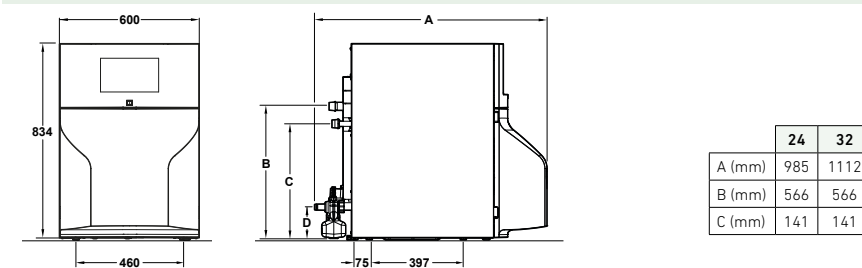

### Argenta GTA Eco

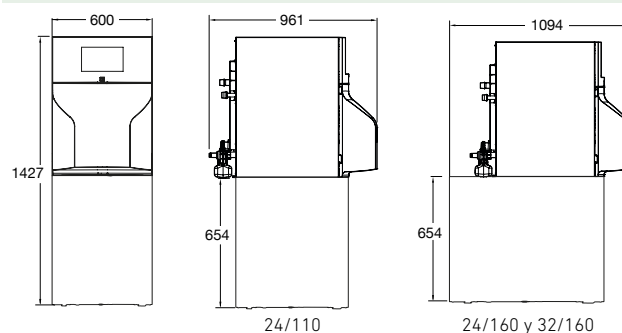

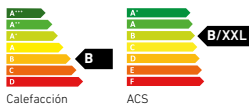

## Lidia EM Eco

**Fácil manejo:** grupos térmicos de hierro fundido con cuadro de control analógico de fácil manejo.

**Robustez, durabilidad y fiabilidad:** La caldera integra un cuerpo de fundición y materiales de alta calidad para garantizar una larga vida útil del grupo térmico.

Los modelos 20, 30 y 50 GTA incluyen un acumulador de acero esmaltado con ánodo de magnesio.

Los modelos 30 y 50 GTA Inox incluyen un acumulador de acero inox, con posibilidad de incorporar protección catódica permanente.

**Muy bajas emisiones contaminantes:** la caldera incorpora un eficiente quemador de muy bajas emisiones de NOx.

**Baja Temperatura:** indicada para instalaciones de radiadores y de suelo radiante.

**Circulador modulante de alta eficiencia:** Se entrega el circulador de calefacción en su embalaje, y la válvula de seguridad. Con la versión GTA también se suministra el grupo de seguridad Flexbrane para el depósito, y el circulador del primario de ACS integrado y montado en la caldera.

	GTA					GT				
	20	30	30 Inox	50	50 Inox	20	30	40	50	60
Potencia térmica nominal agua caliente kW	20,0	29,0	29,0	48,0	48,0	-	-	-	-	-
Potencia térmica nominal Calefacción 80/60°C kW	20,0	29,0	29,0	48,0	48,0	20,0	29,0	38,0	48,0	58,0
Rendimiento a potencia nominal 80/60°C %	92,9	93,2	93,2	93,6	93,6	92,9	93,2	93,4	93,6	93,7
Rendimiento con carga parcial del 30% 50/30°C %	97,2	97,0	97,0	96,7	96,7	97,2	97,0	96,8	96,7	96,6
Emisiones NOx (ErP2014/C207/02) mg/kWh	118,7	111,6	111,6	108,4	108,4	118,7	111,6	96,5	108,4	107,9
Volumen acumulador l	120	120	120	150	150	-	-	-	-	-
Producción ACS en 10 minutos ΔT=30°C l	206	217	228	301	328	-	-	-	-	-
Producción continua (1) l/h	570	630	730	880	1120	-	-	-	-	-
Peso neto aproximado kg	225	280	280	360	360	133	169	203	239	273
Clase de eficiencia en Calefacción	B	B	B	B	B	B	B	B	B	B
Clase de eficiencia en ACS/ Perfil demanda	B/XL	B/XL	B/XL	B/XXL	B/XXL	-	-	-	-	-
Circulador de Calefacción (2)	Quantum Maxi Eco MYL-30					Quantum Maxi Eco 1035 1 1/4"		Quantum Maxi Eco MYL-30		Quantum Maxi Eco 1035 1 1/4"
Referencia GTA y GT	<b>7703649</b>	<b>7703650</b>	<b>7703651</b>	<b>7703652</b>	<b>7703653</b>	<b>7703654</b>	<b>7703655</b>	<b>7703656</b>	<b>7703657</b>	<b>7703658</b>
Precio	<b>4.573 €</b>	<b>4.770 €</b>	<b>5.338 €</b>	<b>5.435 €</b>	<b>6.457 €</b>	<b>2.618 €</b>	<b>2.830 €</b>	<b>3.083 €</b>	<b>3.530 €</b>	<b>4.003 €</b>
Referencia GTAF y GTF	-	<b>7728219</b>	-	-	-	-	<b>7728218</b>	-	-	-
Precio	-	<b>4.854 €</b>	-	-	-	-	<b>2.946 €</b>	-	-	-
Forma de suministro	En un solo bulto									
<b>Conexiones</b>										
a. Ida	1"	1"	1"	1 1/4"	1 1/4"	1"	1"	1 1/4"	1 1/4"	1 1/4"
b. Retorno	1"	1"	1"	1 1/4"	1 1/4"	1"	1"	1 1/4"	1 1/4"	1 1/4"
c. Circulador	1"	1"	1"	1 1/4"	1 1/4"	1"	1"	1 1/4"	1 1/4"	1 1/4"
d. Desagüe	1/2"	1/2"	1/2"	1/2"	1/2"	1/2"	1/2"	1/2"	1/2"	1/2"
e. Entrada agua fría	3/4"	3/4"	3/4"	3/4"	3/4"	-	-	-	-	-
f. Consumo de ACS	3/4"	3/4"	3/4"	3/4"	3/4"	-	-	-	-	-
g. Válvula seguridad	1/2"	1/2"	1/2"	1/2"	1/2"	1/2"	1/2"	1/2"	1/2"	1/2"
<b>Dimensiones (mm)</b>										
A. Ancho	550	550	550	550	550	500	500	500	500	500
B. Alto	1.587	1.587	1.587	1.500	1.500	850	850	850	850	850
P. Profundidad	660	770	770	1.025	1.025	630	750	910	1.030	1.170
Øh. Salida humos	150	150/80 (*)	150	150	150	150	150/80 (*)	150	150	150
Øk. Entrada aire quemador	-	80 (*)	-	-	-	-	80 (*)	-	-	-

(1) Tª salida ACS: 40°C

(2) Ver curvas caudal presión en capítulo de Circuladores.

Tª entrada agua red: 10°C

Tª entrada primario: 80°C

(\*) Longitud máxima: Conducto doble 80 mm = 2 x 8 m + codo 90°. La longitud equivalente codo 90° es de 0,6 m. 1 m menos de aspiración, permite 0,5 m más de expulsión.

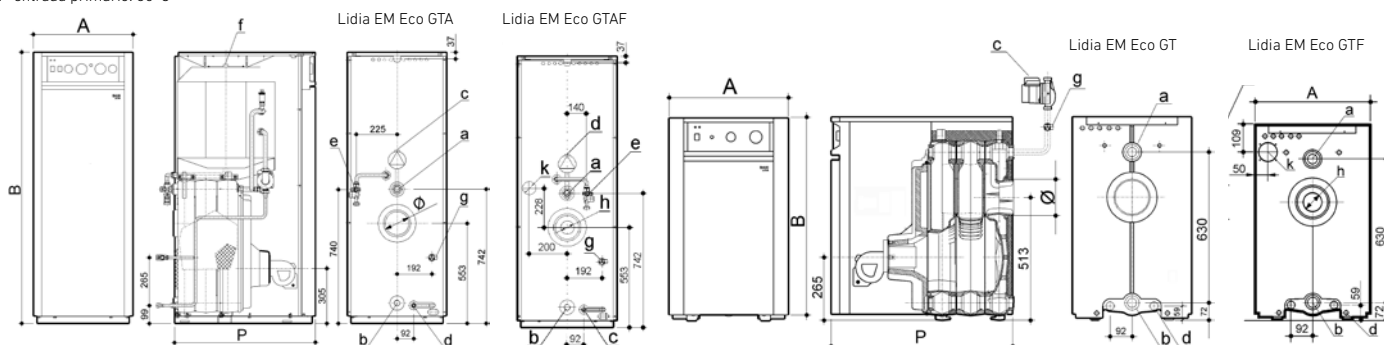

BAXI ofrece una verificación gratuita de la Puesta en Marcha de la caldera realizada, a petición del usuario, por el Servicio Oficial BAXI



## Lidia Plus

**Robustez, durabilidad y fiabilidad:** Baja Temperatura: indicada para caldera de hierro fundido con cuadro de control analógico de fácil manejo. instalaciones de radiadores y de suelo radiante.

	20	30	40	50	60
Potencia térmica nominal Calefacción 80/60°C	kW 20,0	29,0	38,0	48,0	58,0
Rendimiento a potencia nominal 80/60°C	% 92,9	93,2	93,4	93,6	93,7
Rendimiento con carga parcial del 30% 50/30°C	% 97,2	97,0	96,8	96,7	96,6
Dimensiones alto x ancho x profundo	mm 850 x 550 x 384	850 x 550 x 504	850 x 550 x 624	850 x 550 x 744	850 x 550 x 864
Peso neto aproximado	kg 119	155	189	225	259
Clase de eficiencia en Calefacción	B	B	B	B	B
Referencia	<b>7649959</b>	<b>7649961</b>	<b>7649963</b>	<b>7649966</b>	<b>7649969</b>
Precio	<b>1.543 €</b>	<b>1.663 €</b>	<b>1.947 €</b>	<b>2.291 €</b>	<b>2.742 €</b>
Forma de suministro	En tres bultos (cuerpo, envoltivo y cuadro de control)				
<b>Quemador recomendado</b>	Crono 3-LN	Crono 3-LN	Crono 3-LN	Crono 5-LN	Crono 5-LN
<b>Conexiones</b>					
a. Ida	1"	1"	1 1/4"	1 1/4"	1 1/4"
b. Retorno	1"	1"	1 1/4"	1 1/4"	1 1/4"
c. Desagüe	1/2"	1/2"	1/2"	1/2"	1/2"
<b>Dimensiones (mm)</b>					
A. Profundidad	384	504	624	744	864
Ø. Salida humos	150	150	150	150	150

(1) P.C.I. del combustible = 10.200 kcal/kg

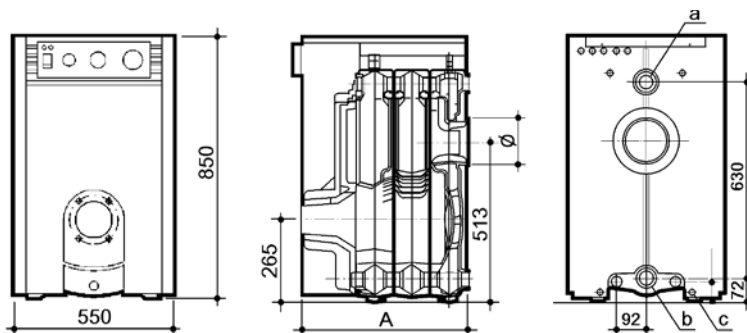

**NOVEDAD**



**Crono 3-LN**

**Quemador**

Potencia (1) kW

**Referencia**

**Precio**

Crono 3-LN

21,8 ÷ 40,7

**7756099**

**794 €**

Crono 5-LN

51,3 ÷ 61,9

**7756100**

**991 €**

**NOVEDAD**



**Crono 5-LN**

BAXI ofrece una verificación gratuita de la Puesta en Marcha de la caldera y el quemador, realizada a petición del usuario, por el Servicio Oficial BAXI, siempre y cuando se hayan adquirido simultáneamente ambos productos.



# Gavina Plus Eco

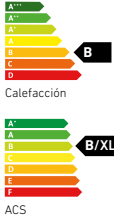

**Fácil manejo:** grupos térmicos de acero con cuadro de control analógico de fácil manejo.

**Baja Temperatura:** indicada para instalaciones de radiadores y de suelo radiante.

**Reducido espacio de instalación:** los grupos térmicos Gavina disponen de unas dimensiones muy reducidas, que permiten ser instaladas en locales pequeños.

**Fácil de instalar:** integran vaso de expansión, válvula de seguridad, grifo de llenado, termohidrómetro analógico, quemador y circulador de alta eficiencia.

**Muy bajas emisiones contaminantes:** la caldera incorpora un eficiente quemador de muy bajas emisiones de NOx.



	GTI		GTIF		GT		GTF		GTA	GTAf
	20	30	20	30	20	30	20	30	26	26
Potencia térmica nominal agua caliente kW	23,3	33,7	23,3	33,7	-	-	-	-	30,2	30,2
Potencia térmica nominal Calefacción 80/60°C kW	23,3	33,7	23,3	33,7	23,3	33,7	23,3	33,7	30,2	30,2
Rendimiento a potencia nominal 80/60°C %	95,0	94,9	95,0	94,9	95,0	94,9	95,0	94,9	95,0	95,0
Rendimiento con carga parcial del 30% 80/60°C %	98,0	97,7	98,0	97,7	98,0	97,7	98,0	97,7	97,7	97,7
Emisiones NOx (ErP2014/ C207/02) mg/kWh	110,6	110,6	110,6	110,6	110,6	110,6	110,6	110,6	108,9	108,9
Volumen acumulador l	-	-	-	-	-	-	-	-	120	120
Producción ACS ΔT=30°C l/min	11,1	16,1	11,1	16,1	-	-	-	-	-	-
Producción ACS en 10 minutos ΔT=30°C l	-	-	-	-	-	-	-	-	228	228
Peso neto aproximado kg	126	135	122	131	122	131	122	131	208	220
Clase de eficiencia en Calefacción	B	B	B	B	B	B	B	B	B	B
Clase de eficiencia en ACS/Perfil demanda	B/XL	B/XL	B/XL	B/XL	-	-	-	-	B/XL	B/XL
Referencia	<b>7703618</b>	<b>7703619</b>	<b>7703640</b>	<b>7703641</b>	<b>7703642</b>	<b>7703643</b>	<b>7703645</b>	<b>7703646</b>	<b>7703647</b>	<b>7703648</b>
Precio	<b>2.729 €</b>	<b>2.917 €</b>	<b>3.166 €</b>	<b>3.407 €</b>	<b>2.308 €</b>	<b>2.455 €</b>	<b>2.734 €</b>	<b>2.899 €</b>	<b>3.925 €</b>	<b>4.143 €</b>

Forma de suministro

En un solo bulto

**Conexiones**

a. Retorno	3/4"	3/4"	3/4"	3/4"	3/4"	3/4"	3/4"	3/4"	3/4"	3/4"
b. Ida	3/4"	3/4"	3/4"	3/4"	3/4"	3/4"	3/4"	3/4"	3/4"	3/4"
c. Entrada agua red	1/2"	1/2"	1/2"	1/2"	-	-	-	-	3/4"	3/4"
d. Salida de ACS	1/2"	1/2"	1/2"	1/2"	-	-	-	-	3/4"	3/4"
e. Desagüe	-	-	-	-	-	-	-	-	1/2"	1/2"

**Dimensiones (mm)**

A. Ancho	450	450	490	490	450	450	490	490	600	600
Øf. Salida humos	123	123	80 (*)	80 (*)	123	123	80 (*)	80 (*)	123	80 (*)
Øg. Entrada aire	-	-	80 (*)	80 (*)	-	-	80 (*)	80 (*)	-	80 (*)

**Curva(s) del circulador incluido según modelo**

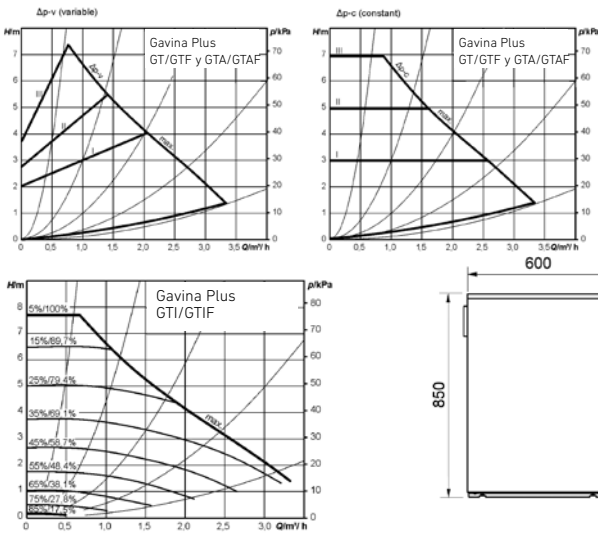

(\*) Longitud máxima:  
 Conducto doble 80 mm = 2 x 7 m + codo 90°  
 La longitud equivalente codo 90° es de 0,6 m  
 1 m menos de aspiración, permite 0,5 m más de expulsión.

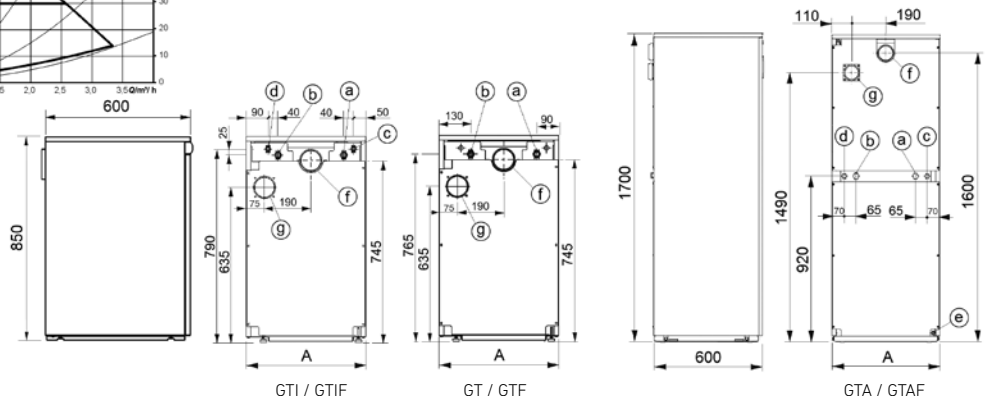

BAXI ofrece una verificación gratuita de la Puesta en Marcha de la caldera realizada, a petición del usuario, por el Servicio Oficial BAXI



## Accesorios de evacuación Grupos Térmicos de Baja Temperatura







### Kit y accesorios de evacuación doble 80 (no apto para calderas de condensación)

				
Referencia	140040042	140040040	140040041	7666053
Precio	33,70 €	24,50 €	24,50 €	8,50 €

## Accesorios de evacuación Argenta Condens y Argenta Eco

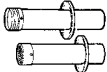
		
<b>Argenta Condens y Eco</b>	Kit conversión a salida concéntrica estanca 80/125	Kit conversión a salida estanca 2x80 Suministrado por defecto en las versiones F.
Ref. Argenta Condens	7605520	7610392
Precio	132 €	126 €
Ref. Argenta Eco	7609509	7622892
Precio	443 €	477 €

## Accesorios: Lidia EM Eco y Gavina Plus Eco

						
<b>Lidia Confort Eco, Lidia EM Eco y Gavina Plus Eco</b>	Kit adaptación salida chimenea estanca a 80/125 mm para calderas Lidia (versión F)	Kit adaptación salida chimenea estanca a 80/125 mm para calderas Gavina (versión F)	Kit salida de humos 2x80 mm (terminales)	Indicador estado de ánodo de magnesio para acumuladores de calderas Lidia GTA	Kit protección catódica electrónica para Lidia 30 GTA Inox	Kit protección catódica electrónica para Lidia 50 GTA Inox
Referencia	147064104	190034158	190034059	148026000	7673437	7673439
Precio	150 €	150 €	71 €	25,80 €	448 €	465 €

## Accesorios hidráulicos



**PSG / PSMG**

Módulo hidráulico para circuitos de calefacción

	PSG	PSMG
Ref.	7503169	7503170
Precio	378 €	682 €

**PSG**

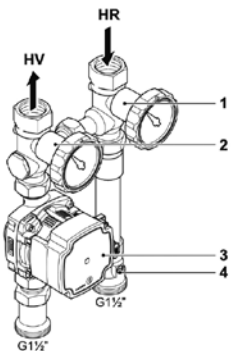

**PSMG**

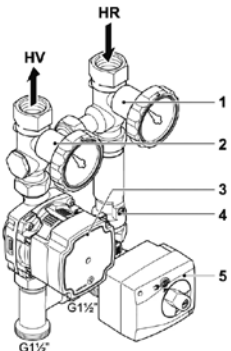

**1 y 2:** Válvulas de bola con termómetro.  
**3:** Bomba del circuito de calefacción.  
**4:** Válvula de retención.  
**5:** Servomotor válvula mezcladora (PSMG).

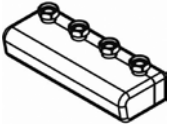

**VS2 / VS3**

Colector para circuitos de calefacción compatible con módulos PSG y PSMG.

	VS2 (2 circuitos)	VS3 (3 circuitos)
Ref.	222978224	147094007
Precio	313 €	520 €

**Nota:** Soporte de fijación de grupos hidráulicos PSG y PSMG disponibles (ref.7793598). Para más información, consultar apartado de Accesorios hidráulicos y neutralización de condensados de Calderas y Quemadores de media y gran potencia.

# Biomasa



**BAXI**  
CLIMATIZACIÓN

<b>CALDERAS DE PELLETS</b>	Caldera CBP Matic	160
	Estufa CBP Compact	161
<b>ESTUFAS DE PELLETS</b>	Estufas de agua Alae y Coral	162
	Estufas de aire Elba y Nerta	163
	Envolvertes para estufas	164
<b>CALDERAS DE BIOMASA NO LENOSA</b>	Calderas P30	165
<b>INSERTABLES DE LEÑA</b>	Insertables de agua Serbal Eco y Albizia Eco	166
	Insertables de aire, Arizonia Eco y Ceiba Eco	167



## Caldera CBP Matic

**Muy poco mantenimiento:** Incorpora un sistema de limpieza automático de turbuladores y del quemador. Depósito de cenizas de gran volumen y fácil acceso.

**Fácil instalación:** La caldera incorpora todos los elementos hidráulicos necesarios para la instalación: vaso de expansión, circulador de alta eficiencia, válvula de seguridad y válvula mezcladora para evitar condensaciones.

**Depósito de pellets integrado:** Incluye un depósito de pellets de 45 kg, no siendo necesario incluir en la instalación otro adicional.

Para mayor autonomía, como accesorio existe un depósito de pellets de 200 kg que se puede instalar a ambos lados de la caldera.

**Alto rendimiento:** La caldera ha sido homologada por el TÜV consiguiendo el máximo nivel de rendimiento (clase 5).

**Sistema anticondensados:** El sistema de gestión electrónica anti-condensación permite gestionar de forma eficaz la bomba de circulación con el fin de evitar problemas de condensación y de este modo alargar la vida de la caldera.



Calefacción

	18	24
Potencia térmica nominal	kW 18	24
Potencia térmica reducida	kW 6	6
Rendimiento a potencia nominal	% 90,0	90,2
Rendimiento a potencia reducida	% 87,8	87,8
Potencia eléctrica nominal	W 150	150
Potencia eléctrica en el encendido	W 450	450
Tensión de alimentación	V 230	230
Clase de eficiencia en calefacción	A+	A+
Anchura silo 200 kg (accesorio)	mm 539	539
Peso	kg 350	350
Referencia	<b>7222615</b>	<b>7222616</b>
Precio	<b>5.425 €</b>	<b>5.630 €</b>
Accesorios	Depósito de pellets de 200 kg	
Referencia	<b>7222618</b>	
Precio	<b>994 €</b>	

Curva del circulador incluido

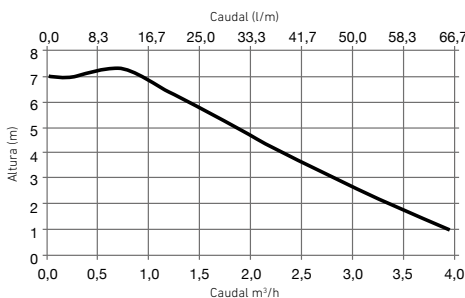

**Puesta en marcha (opcional): 161 €**

La puesta en marcha (PEM) de estas calderas sólo se efectuará a petición del cliente. Los precios que se citan son para poblaciones con servicio de post-venta. Para otras poblaciones, se repercutirá el coste del desplazamiento.

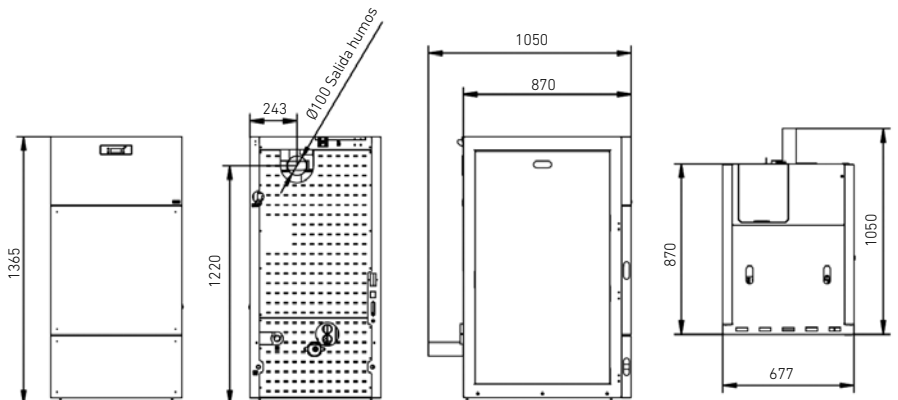



## Estufa CBP Compact

**Dimensiones reducidas:** Permite ser instalada en locales de reducidas dimensiones donde sería imposible instalar una caldera de pellets convencional.

**Bajas pérdidas de calor por la envolvente:** El grado de aislamiento de la estufa CBP Compact permite que el calor producido se transmita principalmente al agua y así reducir las pérdidas de calor al ambiente.

La estufa CBP Compact es la solución ideal para instalar en lugares como garajes, trasteros, desvanes, etc..

**Fácil instalación:** Incorpora todos los elementos hidráulicos necesarios para la instalación: vaso de expansión, circulador y válvula de seguridad.

**Elevada autonomía de uso:** Incluye un depósito de pellets de 60 kg.

**Sistema anticondensados:** El sistema de gestión electrónica anti-condensación permite gestionar de forma eficaz la bomba de circulación con el fin de evitar problemas de condensación y de este modo alargar la vida de la estufa.



	17	23
Potencia térmica máxima (agua/aire) kW	18 / 1,6	23 / 2,2
Potencia térmica reducida (agua/aire) kW	6,5 / 0,6	6,5 / 0,6
Rendimiento a potencia nominal %	89,6	89,6
Rendimiento a potencia reducida %	92,0	92,0
Potencia eléctrica nominal W	134	134
Potencia eléctrica en el encendido W	434	434
Tensión de alimentación V	230 ~	230 ~
Clase de eficiencia en calefacción	A+	A+
Peso kg	230	232
Referencia	<b>7222619</b>	<b>7222620</b>
Precio	<b>4.304 €</b>	<b>4.510 €</b>

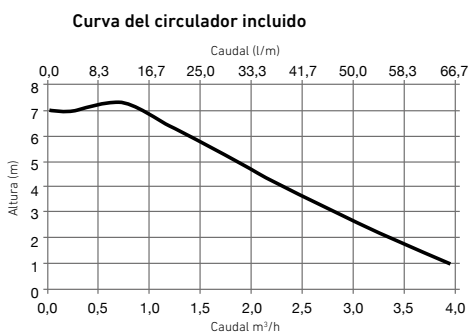

**Puesta en marcha (opcional): 161 €**

La puesta en marcha (PEM) de estas estufas sólo se efectuará a petición del cliente. Los precios que se citan son para poblaciones con servicio de post-venta. Para otras poblaciones, se repercutirá el coste del desplazamiento.

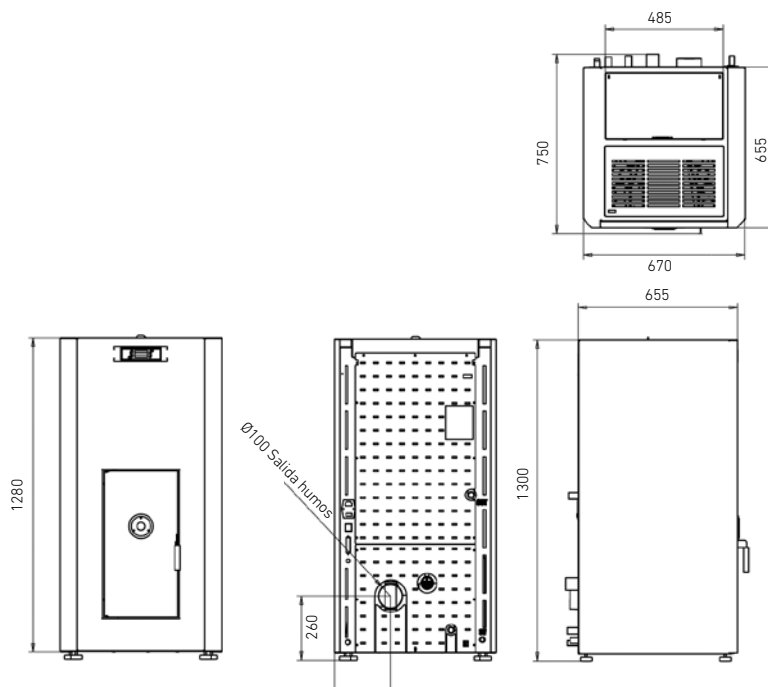



## Estufas de agua Alae y Coral

**Se adapta a cualquier estilo de decoración:** Hasta 6 estéticas diferentes a seleccionar.

**Fácil instalación:** Incorpora todos los elementos hidráulicos necesarios para la instalación: vaso de

expansión, circulador y válvula de seguridad.

**Elevada autonomía de uso:** Incluyen un depósito de pellets de 30 kg en el modelo Alae y de 45 kg en el modelo Coral.

**Sistema anticondensados:** El sistema de gestión electrónica anti-condensación permite gestionar de forma eficaz la bomba de circulación con el fin de evitar problemas de condensación y de este modo alargar la vida de la estufa.



	Alae	Coral
Potencia térmica máxima (agua/aire) kW	15,1 / 1,9	20,4 / 2,6
Potencia térmica reducida (agua/aire) kW	6,0 / 0,9	8,9 / 1,5
Rendimiento a potencia máxima %	90,7	90,0
Rendimiento a potencia reducida %	93,7	92,0
Potencia eléctrica nominal W	134	134
Potencia eléctrica en el encendido W	434	434
Tensión de alimentación V	230 ~	230 ~
Clase de eficiencia en calefacción	A+	A+
Peso kg	200	212
Dimensiones (Alto x Ancho x Profundo) mm	1.200 x 630 x 660	1.260 x 700 x 726
<b>Estufa sin envolvente</b>		
Referencia	<b>7503419</b>	<b>7503418</b>
Precio	<b>4.088 €</b>	<b>4.436 €</b>
<b>Envolvente Classic</b>		
	Blanco <input type="checkbox"/> Negro <input type="checkbox"/> Burdeos <input type="checkbox"/>	Blanco <input type="checkbox"/> Negro <input type="checkbox"/> Burdeos <input type="checkbox"/>
Referencia	<b>7503425</b> <b>7503719</b> <b>7503424</b>	<b>7503422</b> <b>7503718</b> <b>7503423</b>
Precio	<b>255 €</b> <b>255 €</b> <b>255 €</b>	<b>267 €</b> <b>267 €</b> <b>267 €</b>
<b>Envolvente Color</b>		
	Azul <input type="checkbox"/> Verde <input type="checkbox"/> Amarillo <input type="checkbox"/>	Azul <input type="checkbox"/> Verde <input type="checkbox"/> Amarillo <input type="checkbox"/>
Referencia	<b>7223404</b> <b>7223405</b> <b>7223406</b>	<b>7223399</b> <b>7223400</b> <b>7223401</b>
Precio	<b>255 €</b> <b>255 €</b> <b>255 €</b>	<b>269 €</b> <b>269 €</b> <b>269 €</b>
Kit conexión termostato de ambiente	Opcional para estufas agua	
Referencia (*)	<b>7502732</b>	
Precio	<b>87 €</b>	

(\*) Se recomienda utilizar el termostato de ambiente TM-1.

**Puesta en marcha (opcional): 44 €**

La puesta en marcha (PEM) de estas estufas sólo se efectuará a petición del cliente. Los precios que se citan son para poblaciones con servicio de post-venta. Para otras poblaciones, se repercutirá el coste del desplazamiento.

Curva del circulador incluido

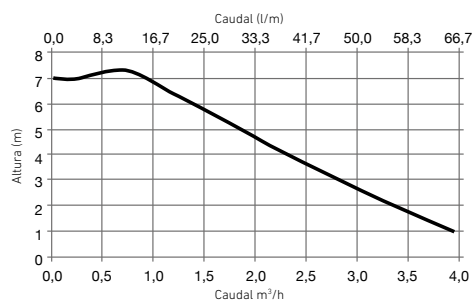



## Estufas de aire Elba y Nerta

**Múltiples soluciones para diferentes tipos de decoración:** Hasta 8 estéticas diferentes a seleccionar.

**Mando a distancia:** Incluido con todos los modelos.

**Elevada autonomía de uso:** Incluyen un depósito de pellets de 20 kg en el caso del modelo Nerta y de 15 kg en el caso del modelo Elba.

**Rápido calentamiento de la estancia:** Disponen de un ventilador tangencial que impulsa y reparte el calor a la estancia para calentarla rápidamente, se pueden seleccionar 5 velocidades.



### Elba

### Nerta

Potencia máxima	kW	7,5
Potencia reducida	kW	4,2
Rendimiento a potencia máxima	%	82,8
Rendimiento a potencia reducida	%	84,0
Potencia eléctrica nominal	W	122
Potencia eléctrica en el encendido	W	378
Tensión de alimentación	V	230
Clase de eficiencia en calefacción		A+
Peso	kg	98
Dimensiones (Alto x Ancho x Profundo)	mm	980 x 520 x 530

7,5

4,2

82,8

84,0

122

378

230

A+

98

980 x 520 x 530

9,6

5,2

88,0

90,0

122

378

230

A+

118

1.160 x 525 x 518

#### Estufa sin envolvente

Referencia	<b>7503421</b>
Precio	<b>2.171 €</b>

Referencia	<b>7503420</b>
Precio	<b>2.560 €</b>

#### Envolvente Classic

	Blanco <input type="checkbox"/>	Negro <input type="checkbox"/>	Burdeos <input type="checkbox"/>		Blanco <input type="checkbox"/>	Negro <input type="checkbox"/>	Burdeos <input type="checkbox"/>
Referencia	<b>7503429</b>	<b>7503721</b>	<b>7503428</b>		<b>7503426</b>	<b>7503720</b>	<b>7503427</b>
Precio	<b>183 €</b>	<b>183 €</b>	<b>183 €</b>		<b>201 €</b>	<b>201 €</b>	<b>201 €</b>

#### Envolvente Color

	Azul <input type="checkbox"/>	Verde <input type="checkbox"/>	Amarillo <input type="checkbox"/>		Azul <input type="checkbox"/>	Verde <input type="checkbox"/>	Amarillo <input type="checkbox"/>
Referencia	<b>7223414</b>	<b>7223415</b>	<b>7223416</b>		<b>7223409</b>	<b>7223410</b>	<b>7223411</b>
Precio	<b>183 €</b>	<b>183 €</b>	<b>183 €</b>		<b>201 €</b>	<b>201 €</b>	<b>201 €</b>

#### Envolvente Vintage

	Piedra <input type="checkbox"/>				Piedra <input type="checkbox"/>	Madera <input type="checkbox"/>
Referencia	<b>7223417</b>				<b>7223412</b>	<b>7223413</b>
Precio	<b>441 €</b>				<b>475 €</b>	<b>228 €</b>

#### Puesta en marcha (opcional): 44 €

La puesta en marcha (PEM) de estas estufas sólo se efectuará a petición del cliente. Los precios que se citan son para poblaciones con servicio de post-venta. Para otras poblaciones, se repercutirá el coste del desplazamiento.



# Envolventes para estufas

## Modelos Classic



## Modelos Vintage



## Modelos Color





## Calderas P30



**Versatilidad a nivel de combustibles:** las calderas P30, permiten el uso de biomasa no leñosa\* (cáscaras de frutos secos por ejemplo).

**Robustez y durabilidad:** las calderas están fabricadas en hierro fundido con parrillas refrigeradas probadas hasta 8 bar.

**Fácil limpieza:** acceso desde la puerta delantera de carga al circuito de humos. Además la caja de humos dispone de un registro de limpieza.

\* Granulometría mínima de 20 mm.

	4	5	6	7	8	9
Número de elementos	4	5	6	7	8	9
Potencia térmica nominal combustible biomasa kW	11,0	14,0	17,0	20,0	22,5	25,0
Rendimiento combustión combustible biomasa %	80,4	80,3	80,2	80,1	80,0	80,0
Peso kg	163	196	228	262	292	326
Cota A mm	414	519	624	729	834	939
Referencia	<b>140300450</b>	<b>140300550</b>	<b>140300650</b>	<b>140300750</b>	<b>140300850</b>	<b>140300950</b>
Precio	<b>2.604 €</b>	<b>3.162 €</b>	<b>3.598 €</b>	<b>4.062 €</b>	<b>4.617 €</b>	<b>5.178 €</b>
<b>Regulador de temperatura 3/4"</b>	(Incluido en todas las calderas P30)					
Referencia	<b>186908400</b>					
Precio	<b>44,90 €</b>					
<b>Equipo antiembalamiento</b>	AE1 (para P30 de 4 a 6 elementos)			AE2 (para P30 de 7 a 9 elementos)		
Referencia	<b>146074003 · Diseño Mejorado</b>			<b>146074004 · Diseño Mejorado</b>		
Precio	<b>462 €</b>			<b>581 €</b>		

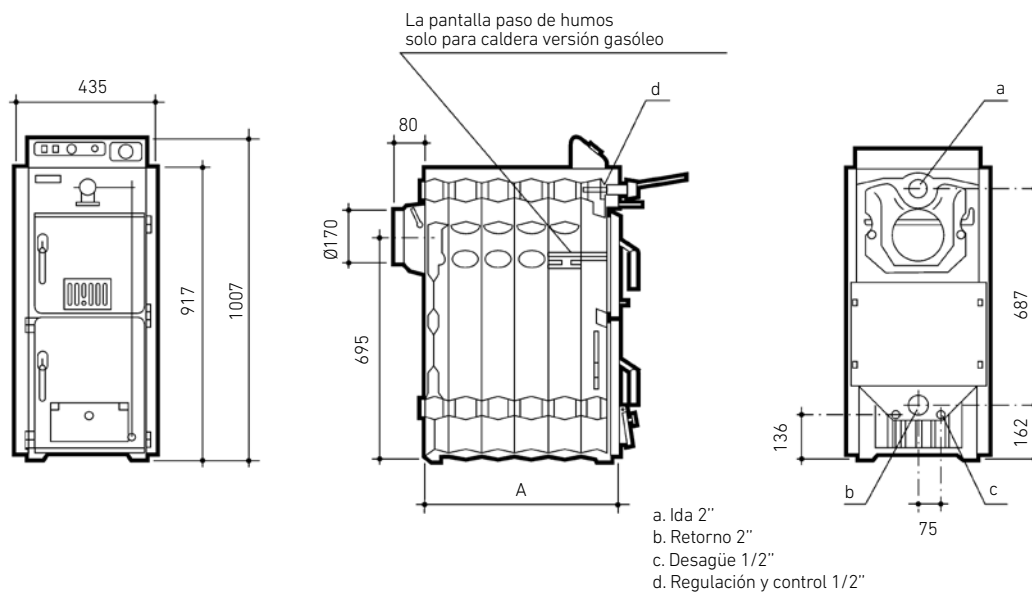



## Insertables de agua Serbal Eco y Albizia Eco

**Eficiencia y confort:** si ya se dispone de una chimenea o se quiere tener una y al mismo tiempo calentar toda la casa, la mejor solución es un insertable con intercambiador de agua, que hace que el calor circule por los radiadores, consiguiendo así un confort total en toda la vivienda.

**Diseño mejorado:** Se ha mejorado el diseño para conseguir una mejor combustión y mayor autonomía de carga de combustible. Para ese fin, disponen de dos circuitos de aire de combustión.

Para mantener el cristal limpio durante más tiempo, una parte del aire para la combustión se redirecciona hacia la puerta.

La entrada del aire de combustión se puede canalizar hacia el exterior de la vivienda, por lo que se reducen las pérdidas de calor debidas al uso del aire interior para la combustión.



### Serbal Eco

### Albizia Eco

Potencia nominal global	kW	28,2	21,7
Potencia nominal de agua	kW	18,7	15,4
Potencia nominal de aire	kW	9,5	6,3
Rendimiento	%	78,0	80,0
Clase de eficiencia en calefacción		A+	A+
Peso	kg	245	225
Volumen de agua	l	80	60
Presión máxima	bar	3	3

	Sin aro embellecedor	Con aro embellecedor	Sin aro embellecedor
Referencia	<b>7796001</b>	<b>7796003</b>	<b>7796002</b>
Precio	<b>3.285 €</b>	<b>3.706 €</b>	<b>2.782 €</b>

<b>Accesorio</b>	Válvula de regulación termostática (instalación obligatoria en todos los modelos)
Referencia	<b>186908400</b>
Precio	<b>44,90 €</b>



Intercambiador para sistema de anti-balambiento

Referencia	<b>7796009</b>
Precio	<b>339 €</b>

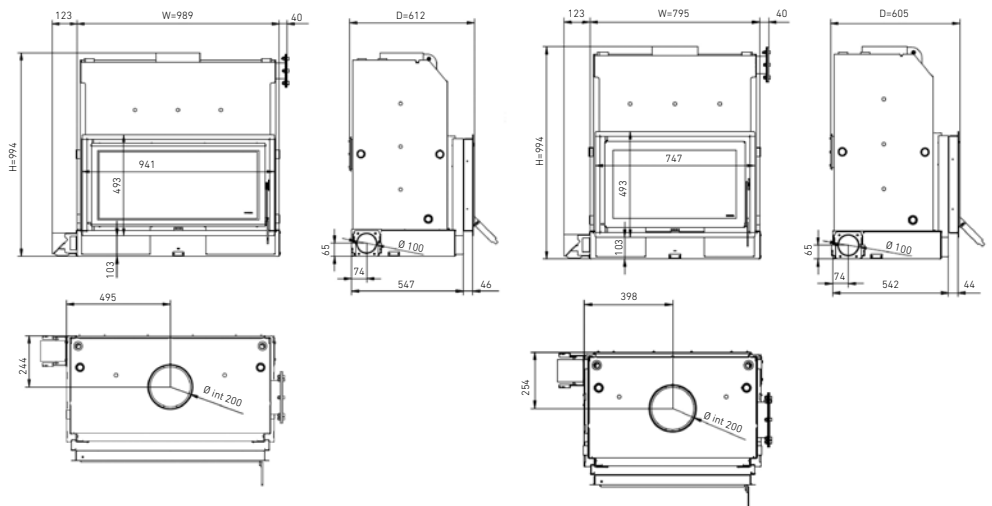



**ErP**  
READY  
**2022**

## Insertables de aire Arizonia Eco y Ceiba Eco

**Diseño y eficiencia:** Los insertables son la solución perfecta para aquellos usuarios que buscan un sistema de chimenea que aúne diseño y un alto rendimiento.

**Distribución del calor por conductos:** Todos los modelos disponen de aberturas superiores para distribuir el calor a otras estancias.

**Diseño mejorado:** Se ha mejorado el diseño para conseguir una mejor combustión. Para ese fin, disponen de dos circuitos de aire de combustión.

Para mantener el cristal limpio durante más tiempo, una parte del aire para la combustión se redirecciona hacia la puerta.

Al abrir la puerta para cargar el combustible se activa automáticamente el sistema de antirrevoco de humo hacia la estancia. Evita que se llene de humo la estancia cada vez que se abre la puerta.



**NOVEDAD**

Arizonia Eco



**NOVEDAD**

Ceiba Eco

Potencia nominal	kW	9,3	9,3
Rendimiento	%	78,2	78,2
Clase de eficiencia en calefacción		A+	A+
Tensión de alimentación	V	230	230
Consumo eléctrico (!)	W	33	33
Peso	kg	100	100
		Sin aro embellecedor	Con aro embellecedor
Referencia		<b>7796005</b>	<b>7796007</b>
Precio		<b>1.976 €</b>	<b>2.081 €</b>
			<b>7796006</b>
			<b>2.093 €</b>

(1) Consumo con el ventilador en funcionamiento.

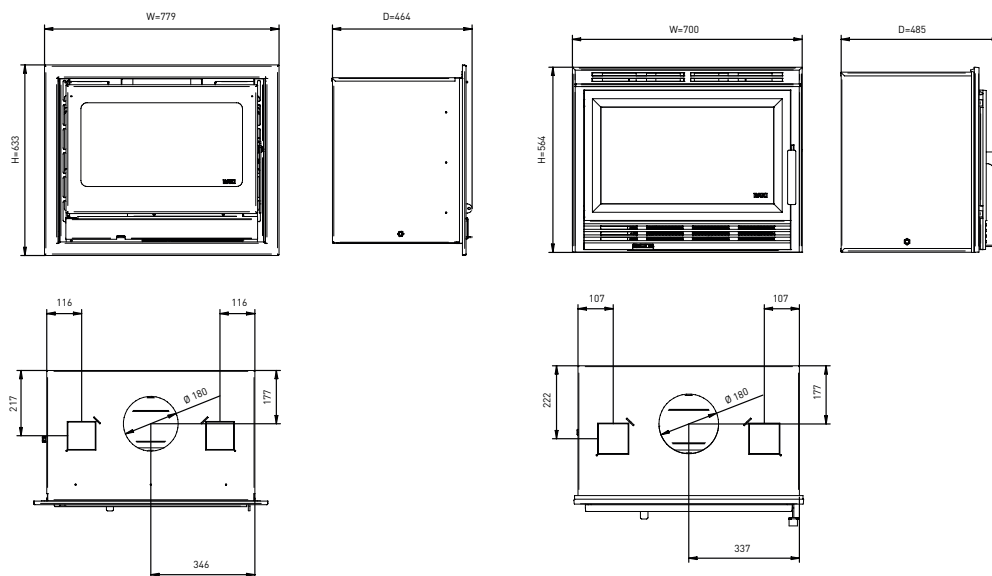

### Equipados con ventilador:

Van equipados de serie con un ventilador para calentar de forma rápida y uniforme la estancia.





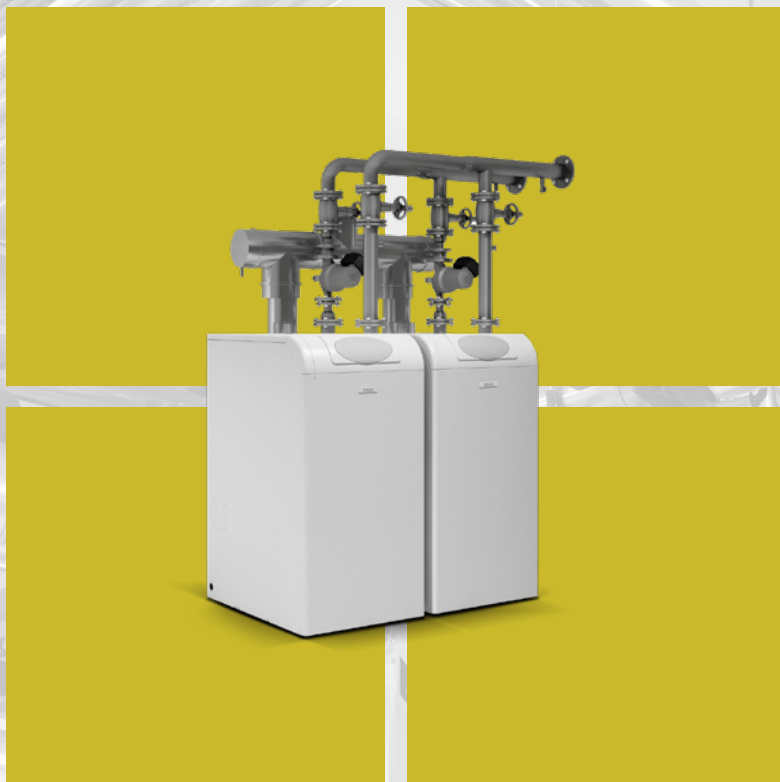







# Calderas y Quemadores de Media y Gran Potencia



**BAXI**  
CLIMATIZACIÓN

<b>TABLA RESUMEN CALDERAS DE MEDIA Y GRAN POTENCIA</b>		170
<b>CALDERAS DE PIE DE CONDENSACIÓN</b>	EuroCondens SGB	172
	Power HT Plus	176
	ADI CD	180
	ADI LT	182
	Salida de humos para 2 ADI CD	184
	ADI MEGA	185
	Accesorios	186
<b>CALDERAS MURALES DE CONDENSACIÓN</b>	EcoTherm Plus WGB	190
	Bios Plus	193
<b>ACCESORIOS HIDRÁULICOS Y NEUTRALIZACIÓN DE CONDENSADOS</b>		197
<b>CALDERAS DE CONDENSACIÓN PARA EXTERIOR</b>	GMB Plus	198
<b>EQUIPOS AUTONOMOS DE GENERACIÓN DE CALOR CON CALDERAS</b>	GME	200
	Micro / Mini / Roof Top	202
<b>ACCESORIOS CALDERAS DE CONDENSACIÓN</b>	Accesorios de evacuación	206
<b>MONITORIZACIÓN Y GESTIÓN REMOTA DE INSTALACIONES</b>		210
<b>COMPLEMENTOS TRATAMIENTO AGUA</b>	Aditrat	211
<b>CALDERAS Y GRUPOS TÉRMICOS DE BAJA TEMPERATURA A GAS Y GASÓLEO</b>	CPA-BTH	212
	CPA-BT	216
	NHF	220
<b>QUEMADORES</b>	Quemadores de gasóleo Crono y Tecno	222
	Quemadores de gas Crono y Tecno	224
	Accesorios quemadores	226
	Tabla acoplamiento quemadores y calderas	227

		Cuerpo	Modulación	Presión Máxima (bar)	0-10V	Sonda Exterior	Módulos de extensión internos para regulación de circuitos	Regulación en Cascada		
Calderas de condensación	<b>EuroCondens SGB</b> 	Al-Si	1:6 1:12 conjuntos modulares	6	Integrada	Incluida de Serie	3 x EWM	Integrable mediante un módulo interno BM por caldera.	Integrada en los conjuntos modulares	
	<b>Power HT Plus</b> 	Acero Inox.	1:9	4, en 50 a 110 6, en 130 a 250	Opcional con un módulo de ampliación AVS75.	Opcional	1 x AGU 2.550	Integrable mediante un módulo interno OCI345 por caldera.		
	<b>EcoTherm Plus WGB</b> 	Al-Si	1:4	6, en 50 a 110	Integrada	Incluida de Serie	2 x EWM	Integrable mediante un módulo interno BM por caldera.		
	<b>Bios Plus</b> 	Acero Inox.	1:9	4, en 50 a 110 6, en 130 y 150	Opcional con un módulo de ampliación AGU2550.	Opcional	1 x AGU 2.550	Integrable mediante un módulo interno OCI345 por caldera.		
	<b>ADI CD ADI MEGA</b> 	Acero Inox.	1:5	5	Integrada	Opcional	3 x AGU2.550	Integrable mediante un modulo interno OCI345 por caldera		
	<b>ADI LT</b> 	Acero Inox.	1:5	5	Integrada	Opcional	3 x AGU2.550	Integrable mediante un modulo interno OCI345 por caldera		
	<b>EuroCondens GME</b> 	Al-Si	Hasta 1:12	6	Integrada	Incluida de Serie	3 x EWM	Integrada en los modelos de 2 calderas.		
	<b>GMB Plus</b> 	Acero Inox.	1:9	Dependiendo del GMB de 1:9 a 1:27	4, con Bios 50 a 110 6, con Bios 130 y 150	Integrada	Incluida de Serie	No	Integrada	
	<b>ADI ROOF TOP</b> 	Acero Inox.	1:5 /Según equipo: 1:20	4	Integrada	Opcional	Opcional	Integrada		
	Calderas de baja temperatura	<b>CPA BT</b> 	Chapa de acero especial	Por etapas o modulante (s/quemador externo)	5 8 opcional	Opcional	Opcional	No	Integrada con los cuadros de control KSF.	
<b>CPA BTH</b>										
<b>NHF</b> 		Elementos de fundición	Por etapas o modulante (s/quemador externo)	6	Opcional	Opcional	No	Integrada con los cuadros de control KSF.		







## EuroCondens SGB



**Dimensiones compactas** para facilitar la reposición en instalaciones existentes: ancho inferior a 77 cm. en toda la gama.

**Regulación Multilevel Plus** con posibilidad de telegestión mediante WebServer. Gestión de hasta 15 calderas en cascada mediante la regulación base. Comunicación Modbus RTU mediante el accesorio ISR MODBM.

**Diseño robusto y moderno:** cuerpo caldera formado por elementos de fundición Aluminio-Silicio y quemador de premezcla con encendido electrónico.

**Alto rendimiento:** Esta completa gama de calderas es la solución más rentable y eficiente para los proyectos, a la vez que proporcionan el máximo ahorro energético en las instalaciones de media y gran potencia.



	SGB 125	SGB 170	SGB 215	SGB 260	SGB 300
Potencia útil 80/60 °C (min-max) kW	19,2-121,6	26,8-165,8	33,5-210,1	40,2-254,5	47,1-294,3
Potencia útil 50/30 °C (min-max) kW	21,3-133,1	29,8-181,3	37,4-229,6	44,9-278,1	52,3-322,1
Rendimiento útil (1) con carga 100% %	106,5	106,6	106,8	107,0	107,1
Rendimiento útil (1) con carga 30% %	106,6	106,7	106,9	107,0	107,1
Rendimiento útil (2) con carga 100% %	97,3	97,5	97,7	97,9	98,0
Peso neto aproximado kg	205	240	285	314	344
Longitud máx. evacuación (3) m	60	50	60	60	60
Capacidad agua l	29	34	38	45	53
Presión máxima de trabajo bar	6	6	6	6	6
Caudal másico de humos min - max kg/h	28-198,8	40,2-270,2	50,4-341,6	60,9-413,3	68,9-476,7
Pres. disponible salida humos caldera mbar			1,0		
Resistencia hidráulica ΔT = 20 K/10 K m.c.a	0,29/1,11	0,35/1,35	0,38/1,49	0,4/1,57	0,41/1,59
Consumo gas Natural a pot. Nominal m³/h	13,2	18	22,8	27,5	31,7
Consumo gas Propano pot. Nominal kg/h	9,7	13,2	16,7	20,2	23,3
Consumo de energía eléct. máx. W	170	200	330	350	410
Tipo de gas (4)	GN/GP	GN/GP	GN/GP	GN/GP	GN/GP
Conexión gas "	1"	1 1/2"	1 1/2"	1 1/2"	1 1/2"
Presión de suministro del GN	mínimo 18 mbar - máximo 25 mbar				
Presión de suministro de GLP	mínimo 28 mbar - máximo 37 mbar				
Conexiones Ida y Retorno IC-RC	DN 65	DN 65	DN 65	DN 65	DN 65
Conexión Salida humos A mm	160	160	200	200	200
Conexión entrada aire F mm	110	110	125	125	125
B mm	1.008	1.008	1.171	1.264	1.357
C mm	301	301	351	351	351
D mm	401	401	514	607	700
G mm	687	687	851	944	1.037
E mm	134	134	163	163	163
Referencia	<b>222995027</b>	<b>222995028</b>	<b>222995029</b>	<b>222995030</b>	<b>222995031</b>
Precio	<b>11.505 €</b>	<b>12.924 €</b>	<b>16.315 €</b>	<b>18.004 €</b>	<b>20.258 €</b>

Forma de suministro: En un solo bulto, completamente montadas y prerreguladas de fábrica. Incluye sonda exterior.

(1) Temp. ida/retorno de 50/30°C. Temp. media = 40°C

(2) Temp. ida/retorno de 80/60°C. Temp. media = 70°C

(3) Para funcionamiento con toma de aire de la sala (B23, B23p). Respetando el diámetro de salida de humos "A" de la caldera. Para funcionamiento estanco es distinto, consultar.\*

(4) Se suministran preparadas para gas natural. La transformación de gas natural a gas propano, para los modelos que admiten ambos combustibles, está incluida en la puesta en marcha opcional.

Disponible Grupo de seguridad, compuesto de purgador automático, manómetro y válvula de seguridad 3 bar.  
SGB 125 - 170: Referencia 141047010 y Precio 114 €  
SGB 215 a 300: Referencia 141047011 y Precio 174 €

Disponible filtro de entrada del aire para la protección del quemador:  
SGB 125 - 170: Referencia 141047016 y Precio 147 €  
SGB 215 a 300: Referencia 141047020 y Precio 177 €  
SGB 400 a 610: Referencia 222927376 y Precio 789 €

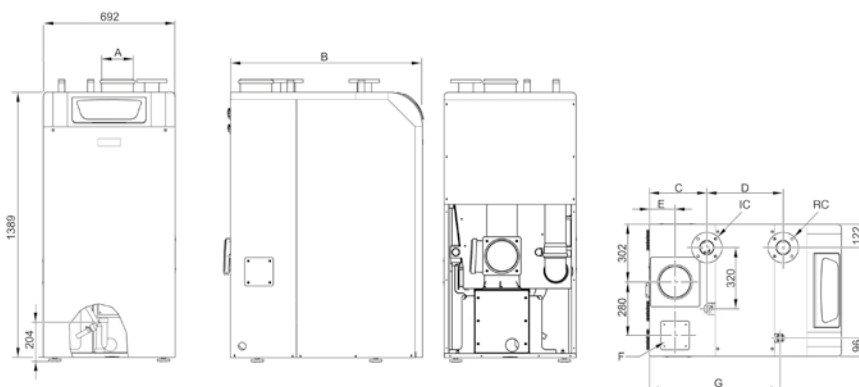

### Puesta en marcha (opcional): 175 €

La puesta en marcha (PEM) de estas calderas sólo se efectuará a petición del cliente. Los precios que se citan son para poblaciones con servicio de post-venta y será abonado al servicio post-venta. Para otras poblaciones, se repercutirá el coste del desplazamiento. El precio que se cita es para la PEM de calderas individuales. Se aplicará el 50% del valor de la PEM a partir de la segunda caldera y por cada caldera adicional, en instalaciones de dos o más EuroCondens conectadas para funcionamiento en cascada, actuando como generador único desde una regulación común (es necesario un módulo BM en cada caldera, para configurar la cascada).



**Ratio de modulación 1:6** para un funcionamiento más eficiente, fiable y silencioso (ratio 1:5 en modelos SGB 400-610).

**Versatilidad de conexiones en la salida de humos:** superior o posterior. Conexión de la entrada de aire: superior, posterior o lateral.

**Amplia gama de accesorios hidráulicos, de regulación y de evacuación.** Ver capítulo "Termostatos y Regulación" en regulación multizona.

**Bajas emisiones contaminantes:** Clase 6



SGB 400	SGB 470	SGB 540	SGB 610
80,4-393,8	93,0-459,0	106,6-526,9	119,2-595,7
88,9-426,0	102,8-496,6	117,7-570,3	131,5-644,8
106,5	105,7	105,6	105,7
106,6	105,9	105,7	105,8
98,0	97,7	97,6	97,7
540	598	636	674
50	50	50	50
73	84	97	106
6	6	6	6
142,9-679,7	165,6-793,1	190,1-911,5	212,8-1031,4
		1,5	
1,03/4,02	1,17/4,53	1,23/4,78	1,35/5,26
42,5	49,6	57,0	64,6
-	-	-	-
463	583	790	750
GN	GN	GN	GN
2"	2"	2"	2"
mínimo 17 mbar - máximo 25 mbar			
mínimo 28 mbar - máximo 37 mbar			
DN 80	DN 80	DN 80	DN 80
250	250	250	250
160	160	160	160
798	1.009	1.009	1.009
442	540	540	540
1.882	2.192	2.192	2.192
642	642	642	642
709	1.018	1.018	1.018
<b>222995032</b>	<b>222995033</b>	<b>222995034</b>	<b>222995035</b>
<b>25.129 €</b>	<b>27.657 €</b>	<b>29.906 €</b>	<b>31.892 €</b>

En un solo bulto, completamente montadas y prerreguladas de fábrica. Incluye sonda exterior.

Funciones de la regulación Multilevel (incluida de serie)

Mediante 3 salidas (230V) programables, permite la gestión de 1 circuito de ACS y/o circuitos directos de calefacción/bomba recirculación (uno por cada salida). Permite también la configuración de señales de alarma (mediante las salidas programables no ocupadas o por módulos EWM adicionales), entradas de sonda, señales ON/OFF y Paro/Marcha, todas programables y entrada 0-10V. Incluye función antilegionela, recirculación y tres programas horarios. Permite la ampliación de funciones mediante un máximo de 3 módulos EWM interiores (señales de alarma, circuitos directos, circuitos con válvula mezcladora, etc.) y de hasta la gestión de 15 dispositivos de control externos (que equivalen a unos 30 circuitos de calefacción adicionales).

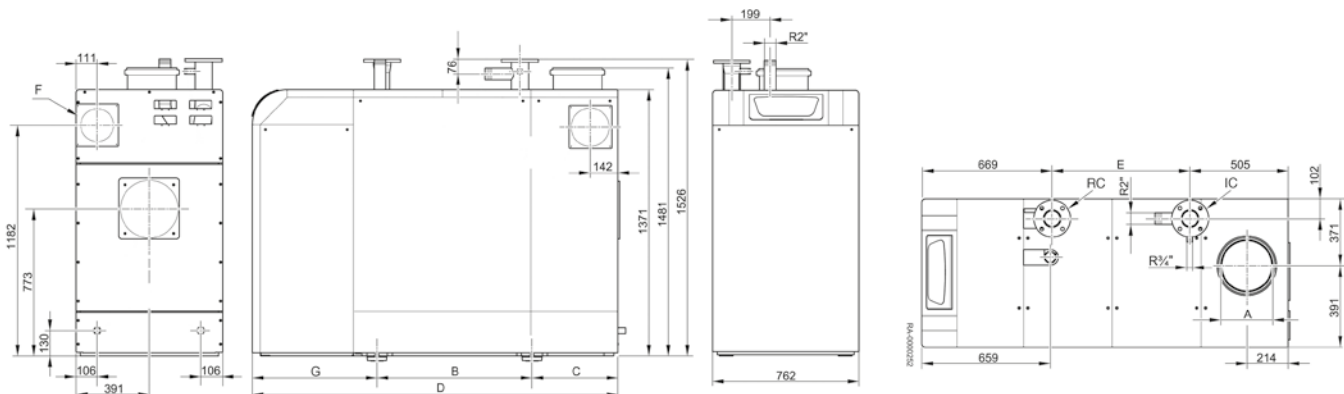



## Conjuntos Modulares EuroCondens SGB

**Homologado como un único generador**, según la Directiva 2009/142/CE relativa a los aparatos de gas, lo que permite evacuar mediante una única chimenea.

**Incluye:**  
2 unidades calderas SGB.  
2 unidades Módulo OCI345/BM para cascada.  
1 unidad Sonda inmersión común cascada.  
Y colector humos.

**Incluyen kit colector de humos** para evacuación a una chimenea común. Posibilidad de conexión superior o posterior mediante codos de 90°.

**Disponibilidad de kits hidráulicos como accesorios** para facilitar la instalación, donde se incluyen los colectores ida y retorno, válvulas de corte y antirretorno y circuladores Quantum Eco.

**El mejor conjunto modular para grandes instalaciones:** Una combinación integral perfecta para las Soluciones Comerciales de mayor demanda calorífica, facilitando su instalación en el mínimo espacio y con las máximas prestaciones de un conjunto funcionando y gestionado como generador único.

	SGB 2x215	SGB 2x260	SGB 2x300
Potencia útil 80/60 °C (min-max) kW	33,5-420,2	40,2-509	47,1-588,6
Potencia útil 50/30 °C (min-max) kW	37,4-459,2	44,9-556,2	52,3-644,2
Rendimiento útil (1) con carga 100% %	106,8	107,0	107,1
Rendimiento útil (1) con carga 30% %	106,9	107,0	107,1
Rendimiento útil (2) con carga 100% %	97,7	97,9	98,0
Peso neto aproximado kg	570	628	688
Diámetro chimenea común mm	200 / 250	250	250 / 300
Long. máx. evacuación chimenea m	20 / 60	50	50 / 60
Capacidad agua l	76	90	106
Presión máxima de trabajo bar	6	6	6
Tipo de gas (4)	GN/GP	GN/GP	GN/GP
Referencia	<b>222995036</b>	<b>222995037</b>	<b>222995038</b>
Precio	<b>33.672 €</b>	<b>37.050 €</b>	<b>41.559 €</b>
Forma de suministro	En tres bultos. Incluye sonda exterior, colector de humos, 2 módulos BM y 2 sondas para montaje en vaina.		
<b>Kit hidráulico KB para 2xSGB (opcional)</b>	KB 1	KB 2	KB 2
Referencia	<b>222927371</b>	<b>222927372</b>	<b>222927372</b>
Precio	<b>7.320 €</b>	<b>7.743 €</b>	<b>7.743 €</b>
Circuladores incluidos	Quantum Eco 40	Quantum Eco 50 M	Quantum Eco 50 M
<b>Colector de humos BK para 2xSGB (incluido en todos los Conjuntos Modulares SGB)</b>	BK 250/2 <sup>(3)</sup>	BK 250/2 <sup>(3)</sup>	BK 250/2 <sup>(3)</sup>
Referencia	<b>141047015</b>	<b>141047015</b>	<b>141047015</b>
Precio	<b>1.058 €</b>	<b>1.058 €</b>	<b>1.058 €</b>

(1) Temp. ida/retorno de 50/30°C. Temp. media = 40°C

(2) Temp. ida/retorno de 80/60°C. Temp. media = 70°C

(3) Disponible BK 250/1 para 2xSGB 125-170, referencia 141047014 y Precio 1.030 €

(4) Se suministran preparadas para gas natural. La transformación de gas natural a gas propano, para los modelos que admiten ambos combustibles, está incluida en la puesta en marcha opcional.

Disponible módulo de comunicación Modbus RTU

### Funciones de la regulación Multilevel (incluida de serie)

Mediante 3 salidas (230V) programables, permite la gestión de 1 circuito de ACS y/o circuitos directos de calefacción/bomba recirculación (uno por cada salida). Permite también la configuración de señales de alarma (mediante las salidas programables no ocupadas o por módulos EWM adicionales), entradas de sonda, señales ON/OFF y Paro/Marcha, todas programables y entrada 0-10V. Incluye función antilegionela, recirculación y tres programas horarios. Permite la ampliación de funciones mediante un máximo de 3 módulos EWM interiores (señales de alarma, circuitos directos, circuitos con válvula mezcladora, etc.) y de hasta la gestión de 15 dispositivos de control externos (que equivalen a unos 30 circuitos de calefacción adicionales).

### Puesta en marcha (opcional): 175 €

La puesta en marcha (PEM) de estas calderas sólo se efectuará a petición del cliente. Los precios que se citan son para poblaciones con servicio de post-venta y será abonado al servicio post-venta. Para otras poblaciones, se repercutirá el coste del desplazamiento. El precio que se cita es para la PEM de calderas individuales. Se aplicará el 50% del valor de la PEM a partir de la segunda caldera y por cada caldera adicional, en instalaciones de dos o más EuroCondens conectadas para funcionamiento en cascada, actuando como generador único desde una regulación común (es necesario un módulo BM en cada caldera, para configurar la cascada).



KB 1: SGB 2x215

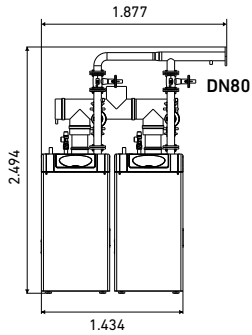

KB 2: SGB 2x260 / 2x300

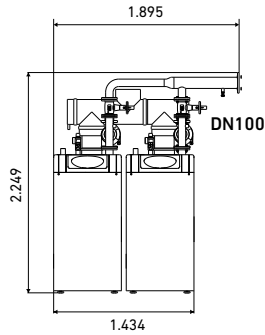

KB 3: SGB 2x400+2x540 y KB 4: SGB 2x610

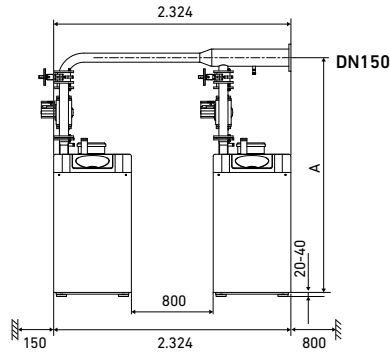

	KB3	KB4
A	mm 2.375	2.176

NOTA: los kits hidráulicos pueden montarse con la conexión hacia la izquierda/derecha.

SGB 2x400	SGB 2x470	SGB 2x540	SGB 2x610
80,4-787,6	93,0-918	106,6-1053,8	119,2-1191,4
88,9-852	102,8-993,2	117,7-1140,6	131,5-1289,6
106,5	105,7	105,6	105,7
106,6	105,9	105,7	105,8
98,0	97,7	97,6	97,7
1.080	1.196	1.272	1.348
250 / 300	250 / 300	300 / 350	300 / 350
30 / 40	17 / 40	30 / 35	30 / 35
146	168	194	212
6	6	6	6
GN	GN	GN	GN
<b>222995039</b>	<b>222995040</b>	<b>222995041</b>	<b>222995042</b>
<b>52.318 €</b>	<b>57.374 €</b>	<b>61.873 €</b>	<b>65.843 €</b>
En tres bultos. Incluye sonda exterior, colector de humos, 2 módulos BM y 2 sondas para montaje en vaina.			
KB 3	KB 3	KB 3	KB 4
<b>222927373</b>	<b>222927373</b>	<b>222927373</b>	<b>222927374</b>
<b>8.991 €</b>	<b>8.991 €</b>	<b>8.991 €</b>	<b>9.354 €</b>
Quantum Eco 65 H	Quantum Eco 65 H	Quantum Eco 65 H	Quantum Eco 80
BK 350	BK 350	BK 350	BK 350
<b>141047029</b>	<b>141047029</b>	<b>141047029</b>	<b>141047029</b>
<b>2.319 €</b>	<b>2.319 €</b>	<b>2.319 €</b>	<b>2.319 €</b>



## Power HT Plus

**Diseño robusto:** intercambiador de calor de acero inoxidable y quemador de premezcla con encendido electrónico.

**Bajas emisiones contaminantes:** < 35 mg/kWh en NOx (Clase 6) y < 10 mg/kWh en CO.

**Amplia gama de accesorios de regulación:** para gestión de calderas en cascada o instalaciones de alta o baja temperatura. Ver capítulo "Termostatos y Regulación" (Apartado "Regulación Multilevel").

**Ratio de modulación 1:9** para un funcionamiento más eficiente, fiable y silencioso (ratio 1:5 en modelos de 130 y 150 kW y ratio 1:6 en de 200 y 250 kW).

**Versatilidad en la evacuación de humos:** posibilidad de combustión



	50 F	70 F	90 F	110 F	130 F
Potencia útil 80/60 °C (min-max)	kW 5,0-45,0	7,2-65,0	9,4-85,0	11,4-102	24,3-121,5
Potencia útil 50/30 °C (min-max)	kW 5,4-48,6	7,8-70,2	10,2-91,8	12,3-110,2	26,2-130,6
Clase de eficiencia en calefacción	A	A	-	-	-
Rendimiento útil (1) con carga 100%	% 105,0%	105,0%	105,5%	105,1%	105,5
Rendimiento útil (1) con carga 30%	% 108,4%	108,1%	108,2%	108,1%	108,5
Rendimiento útil (2) con carga 100%	% 97,4%	97,2%	97,3%	97,2%	98,1
Peso neto aproximado	kg 60	70	104	109	126
Conexión salida de humos/entrada del aire de combustión	mm Concentrico 80/125	Concentrico 80/125	Concentrico 110/160	Concentrico 110/160	Concentrico 110/160
Capacidad agua	l 4	6	9	10	10
Presión máxima de trabajo	bar 4	4	4	4	6
Tipo de gas (3)	GN/GP	GN/GP	GN/GP	GN/GP	GN/GP
Caudal máscico de humos min - max	kg/h 7,2-75,6	14,4-111,6	18-144	18-169,2	43 - 202
Presión disponible salida humos caldera	mbar		200,0		
Resistencia hidráulica ΔT = 20 K/15 K	m.c.a 5,0/9,0	3,3/5,5	2,3/3,7	2,3/4,0	4,0 / 6,8
Caudal de agua mínimo	l/h 800	1.500	2.000	2.250	2.250
Consumo de gas Natural a pot. Nominal	m³/h 0,54-4,90	0,78-7,07	1,03-9,25	1,24-11,10	2,6 - 13,1
Consumo de gas Propano pot. Nominal	kg/h 0,40-3,59	0,57-5,19	0,97-6,79	0,91-8,15	1,0 - 5,1
Consumo de energía eléct. máx.	W 100	117	146	185	187
Presión de suministro del GN			mínimo 18 mbar - máximo 25 mbar		
Presión del suministro GLP			mínimo 28 mbar - máximo 37 mbar		
Conexión gas C	" 3/4"	3/4"	1"	1"	1"
Conexiones Ida y Retorno B-A	" 1"	1"	1 1/2"	1 1/2"	1 1/2"
Conexión condensados D	DN 18	DN 18	DN 18	DN 18	DN 32
Referencias GN / GP (4)	<b>7612422 / 7678378</b>	<b>7612423 / 7678379</b>	<b>7612424 / 7678380</b>	<b>7612426 / 7678381</b>	<b>7689664</b>
Precio	<b>4.326 €</b>	<b>5.096 €</b>	<b>5.680 €</b>	<b>6.131 €</b>	<b>7.776 €</b>
Forma de suministro	En un solo bulto	En un solo bulto	En un solo bulto	En un solo bulto	En un solo bulto

- (1) Temperatura ida/retorno de 50/30°C. Temp. media = 40°C
- (2) Temperatura ida/retorno de 80/60°C. Temp. media = 70°C
- (3) Las calderas versión propano se reciben con el kit de transformación de GN a GP en un bulto aparte. Esta transformación de gas estará incluida en el precio de la PEM de la caldera, si también se ha solicitado. Para los modelos de 130, 150, 200 y 250 kW solo hay una referencia para GN y GP, se entrega el kit de transformación a GP con cada caldera.
- (4) Se suministra sin kit de evacuación. Ver accesorios de evacuación para calderas de condensación.
- (5) Adaptador salida de humos de 150 a 160 mm. Referencia 7734500 y Precio 47 €.

### Longitudes máximas en conducto de humos simple y en conductos dobles

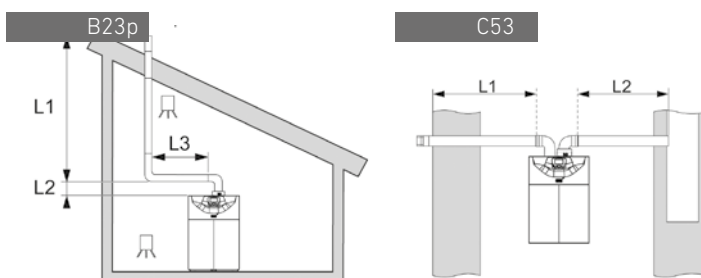

		Max. Longitud en metros (L1+L2)									
		Power HT Plus 50	Power HT Plus 70	Power HT Plus 90	Power HT Plus 110	Power HT Plus 130	Power HT Plus 150	Power HT Plus 200	Power HT Plus 250	Ø (mm)	
Tipo B23p	L3 < 2m	20	8	-	-	-	-	-	-	80	
		56	56	20	56	20	27	-	-	110	
		-	-	56	56	-	-	-	-	-	125
		-	-	-	-	-	-	39	23	-	160 (5)
Tipo C53	L1 < 15 m	60	30	-	-	-	-	-	-	80	
	L1 < 7 m	-	-	27	27	20	20	-	-	110	
	L1 < 7 m	-	-	-	-	-	-	42	21	160 (5)	
Tipo C13 (conductos concéntricos)		9	9	-	-	-	-	-	-	80/125	
		-	-	9	9	7	7	-	-	110/160	

Puede encontrar más información y otras configuraciones de evacuación en el manual de instalación de la caldera. Los 2 primeros codos no se tiene en cuenta. Codo simple de 87º equivale a 0,5 m de conducto. Codo simple de 45º equivale a 0,25 m de conducto. Codo concéntrico de 87º equivale a 1 m de conducto. Codo concéntrico de 45º equivale a 0,5 m de conducto.



estanca incluida de serie, mediante conducto concéntrico (excepto modelos 200 y 250 kW). Accesorio opcional disponible para evacuación mediante conducto doble. Ver apartado "Accesorios de evacuación calderas de condensación" de este capítulo.

**Independencia hidráulica gracias al kit opcional**, que se integra de forma compacta en la parte posterior de la caldera y permite asegurar el caudal mínimo de circulación que debe garantizarse.

**Cuadro de control digital:** Pantalla con texto y retroiluminación.

**Importante:** Debe garantizarse el caudal mínimo de circulación por el intercambiador de cada caldera. Los circuladores opcionales con las botellas de equilibrio correspondientes, suministradas por BAXI como accesorios disponibles para esta gama, garantizan dichos caudales tanto en instalación individual como en cascada.

150F	200F	250F
28,1-140,3	31,0-185,9	38,8-232,8
30,2-150,9	33,1-200,0	41,7-250,0
-	-	-
105.5	104.20	104.20
108.5	109,1	109,1
98.1	97.32	97.02
132	212	232
Concéntrico	Doble Conducto	Doble Conducto
110/160	150/150 (5)	150/150 (5)
11	13	15
6	6	6
GN/GP	GN/GP	GN/GP
50 - 230	54 - 322	69 - 411
4,0 / 6,8	4,0 / 6,8	4,0 / 6,8
3.000	3.500	4.500
3.0 - 15.1	3.37 - 20.21	4.23 - 25.40
1.2 - 5.9	2,5 - 14,8	3,1 - 18,6
283	242	369
1"	1 1/2"	1 1/2"
1 1/2"	2"	2"
DN 32	DN 32	DN 32
<b>7689665</b>	<b>7689666</b>	<b>7689667</b>
<b>9.016 €</b>	<b>12.042 €</b>	<b>14.546 €</b>
En un solo bulto	En un solo bulto	En un solo bulto

**Funciones de la Regulación Multilevel (incluida de serie)**  
Mediante 3 salidas (230V), permite la gestión de 1 circuito de ACS y/o circuitos directos de calefacción/bomba recirculación (uno por cada salida). Permite también la configuración de señales de alarma (mediante una salidas programable no ocupada o por módulos de ampliación programables), entradas de sonda, señales ON/OFF y Paro/Marcha, todas programables. Incluye función antilegionela, recirculación y tres programas horarios. Permite la ampliación de funciones mediante un máximo de 2 módulos de ampliación interiores (señales de alarma, circuitos directos, circuitos con válvula mezcladora, etc.) y de hasta la gestión de 15 dispositivos de control externos (corresponderían a unos 30 circuitos de calefacción adicionales).

Power HT Plus 50 F y 70 F

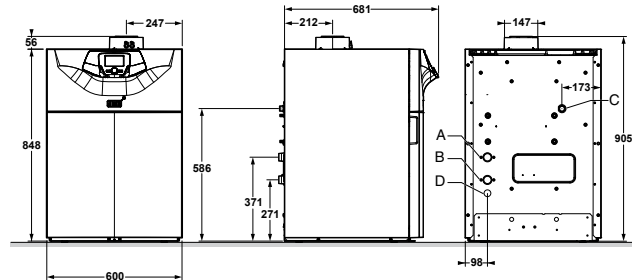

Power HT Plus 90 F y 110 F

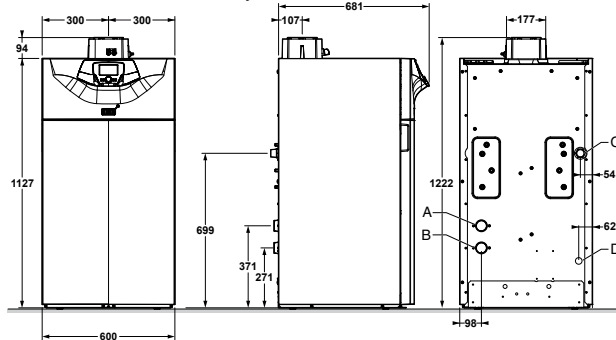

Power HT Plus 130 F y 150 F

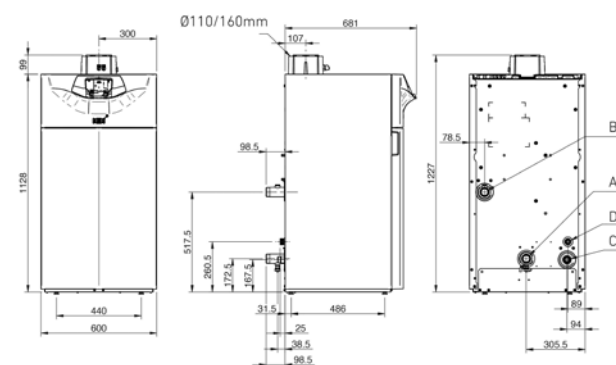

Power HT Plus 200 F y 250 F

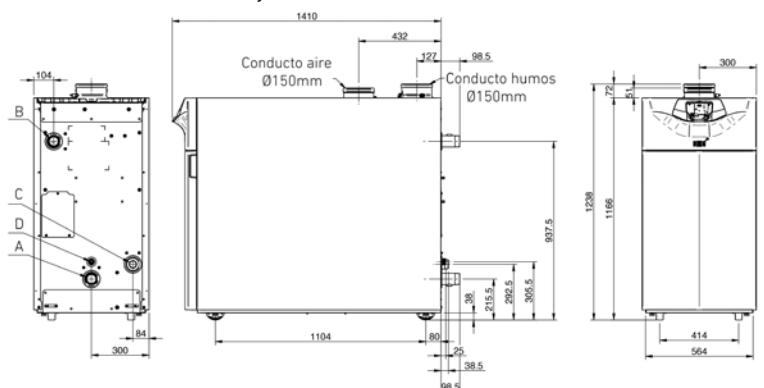

**Puesta en marcha (opcional): 156 €**

La puesta en marcha (PEM) de estas calderas solo se efectuará a petición del cliente. Los precios que se citan son para poblaciones con servicio de post-venta y será abonado al servicio post-venta. Para otras poblaciones, se repercutirá el coste del desplazamiento. El precio que se cita es para la PEM de calderas individuales. Se aplicará el 50% del valor de la PEM a partir de la segunda caldera y por cada caldera adicional, en instalaciones de dos o más Power HT Plus conectadas para funcionamiento en cascada, actuando como generador único desde una regulación común (es necesario un módulo BM en cada caldera, para configurar la cascada).



**Accesorios hidráulicos  
Instalación individual**

**Importante:** Debe garantizarse el caudal mínimo de circulación por el intercambiador de cada caldera. Los circuladores opcionales y las botellas de equilibrio correspondientes, suministradas por BAXI como accesorios, garantizan dichos caudales tanto en instalación individual como en cascada.

Kits con botella de equilibrio o intercambiador de placas para instalación individual. Se integran perfectamente, tanto a nivel estético como funcional, en la parte posterior de la caldera. Permiten asegurar el caudal mínimo en el circuito primario de la caldera e independizarla del circuito secundario.

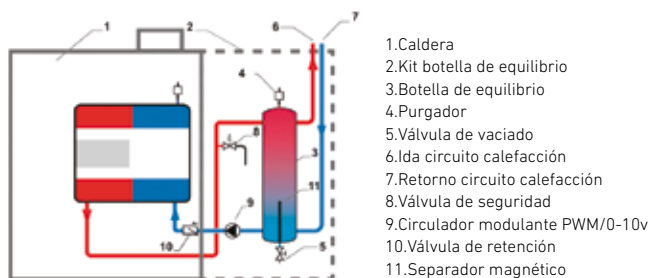

1. Caldera
2. Kit botella de equilibrio
3. Botella de equilibrio
4. Purgador
5. Válvula de vaciado
6. Ida circuito calefacción
7. Retorno circuito calefacción
8. Válvula de seguridad
9. Circulador modulante PWM/0-10v
10. Válvula de retención
11. Separador magnético

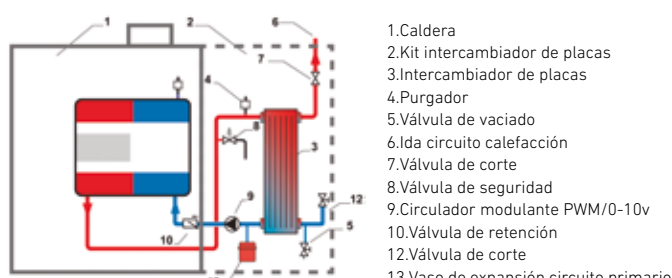

1. Caldera
2. Kit intercambiador de placas
3. Intercambiador de placas
4. Purgador
5. Válvula de vaciado
6. Ida circuito calefacción
7. Válvula de corte
8. Válvula de seguridad
9. Circulador modulante PWM/0-10v
10. Válvula de retención
12. Válvula de corte
13. Vaso de expansión circuito primario

**Power HT Plus 50 F y 70 F**



**Kit botella de equilibrio**  
Profundidad del kit 250 mm.  
Ida/retorno 1". Conexión gas 3/4".

Referencia	<b>7695069</b>
Precio	<b>1.553 €</b>



**Kit intercambiador de placas**  
Profundidad del kit 300 mm.  
Ida/retorno 1" 1/4. Conexión gas 3/4".

Referencia	<b>7699167</b>
Precio	<b>2.296 €</b>

**Power HT Plus 90 F y 110 F**



**Kit botella de equilibrio**  
Profundidad del kit 250 mm.  
Ida/retorno 1" 1/2. Conexión gas 1".

Referencia	<b>7698937</b>
Precio	<b>2.410 €</b>



**Kit intercambiador de placas**  
Profundidad del kit 300 mm.  
Ida/retorno 1" 1/2. Conexión gas 1".

Referencia	<b>7700738</b>
Precio	<b>2.661 €</b>

**Power HT Plus 130 F y 150 F**



**Kit botella de equilibrio**  
Profundidad del kit 275 mm.  
Ida/retorno 1" 1/2. Conexión gas 1".

Referencia	<b>7663934</b>
Precio	<b>4.350 €</b>



**Kit intercambiador de placas**  
Profundidad del kit 634 mm.  
Ida/retorno 1" 1/2. Conexión gas 1".

Referencia	<b>7680549</b>
Precio	<b>4.599 €</b>

**Power HT Plus 200 F y 250 F**



**Kit botella de equilibrio**  
Profundidad del kit 407 mm.  
Ida/retorno DN50. Conexión gas 1" 1/2.

Referencia	<b>7672216</b>
Precio	<b>5.269 €</b>



**Kit intercambiador de placas**  
Profundidad del kit 639 mm.  
Ida/retorno 2". Conexión gas 1" 1/2.

Referencia	<b>7680558</b>
Precio	<b>5.249 €</b>

**Instalación en cascada Power HT Plus 50 F, 70 F, 90 F y 110 F**

**Power HT Plus 50 F y 70 F**

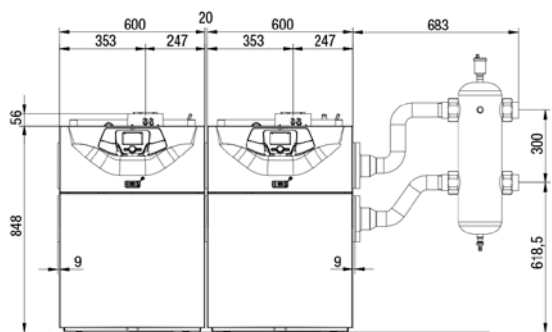

1. Kit hidráulico individual
2. Kit colector individual (para 1 caldera)
3. Kit colector doble (para 2 calderas)

**Power HT Plus 90 F y 110 F**

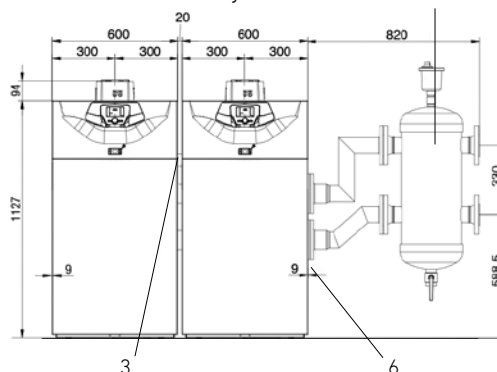

4. Kit botella de equilibrio
5. Kit pletinas y juntas para cierre lateral
6. Kit enlace entre colectores y botellas de equilibrio

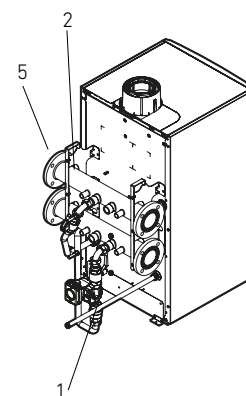

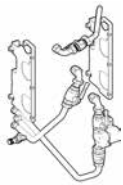

Kit hidráulico individual  
(para instalación en cascada)

Para 50 F y 70 F

Referencia	<b>7704998</b>
Precio	<b>1.005 €</b>

Para 90 F y 110 F

Referencia	<b>7704999</b>
Precio	<b>1.104 €</b>

Permiten realizar la conexión hidráulica entre cada una de las calderas y los colectores de ida y retorno. Incluyen:

- Circulador de alta eficiencia con señal PWM para el circuito primario.
- Válvulas de corte, antirretorno y de seguridad.

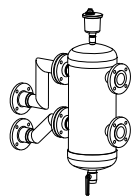

Kit botella de equilibrio  
para caudal máximo de 8,5 m³/h  
(conexión a instalación 2")

Referencia	<b>140040408</b>
Precio	<b>1.274 €</b>

Kit botella de equilibrio  
para caudal máximo de 18 m³/h  
(conexión a instalación DN 65)

Referencia	<b>140040409</b>
Precio	<b>2.073 €</b>

Kit botella de equilibrio  
para caudal máximo de 28 m³/h  
(conexión a instalación DN 80)

Referencia	<b>140040410</b>
Precio	<b>2.595 €</b>

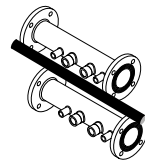

Kit colector individual  
(para 1 caldera)

Para 50 F, 70 F, 90 F y 110 F

Referencia	<b>140040371</b>
Precio	<b>483 €</b>

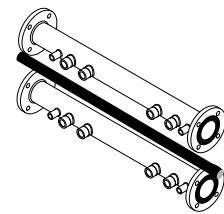

Kit colector doble  
(para 2 calderas)

Para 50 F, 70 F, 90 F y 110 F

Referencia	<b>140040375</b>
Precio	<b>794 €</b>



Kit de pletinas y juntas  
para cierre lateral de colectores del  
kit hidráulico y enlace a kit botella de  
equilibrio

Para 50 F, 70 F, 90 F y 110 F

Referencia	<b>140040365</b>
Precio	<b>128 €</b>



Kit enlace entre colectores  
de dos kits hidráulicos

Para 50 F, 70 F, 90 F y 110 F

Referencia	<b>140040366</b>
Precio	<b>82 €</b>

## Instalación en cascada Power HT Plus 130 F, 150 F, 200 F y 250 F

Power HT Plus 130 F y 150 F  
(máximo 4 en cascada)

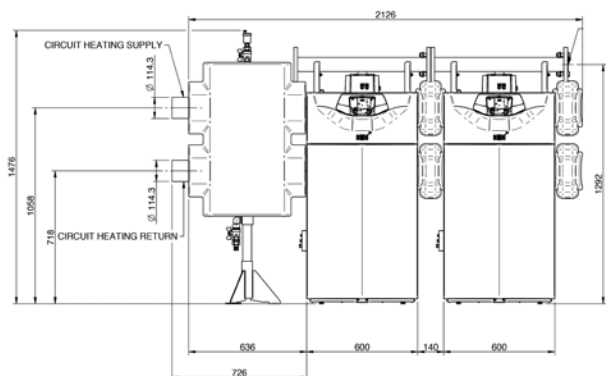

Power HT Plus 200 F y 250 F  
(máximo 3 en cascada)

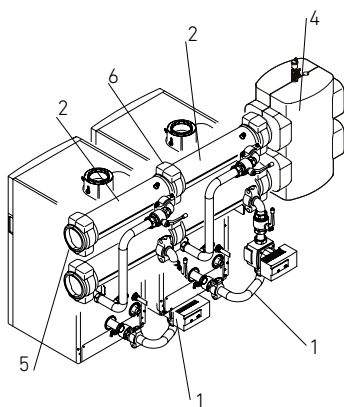
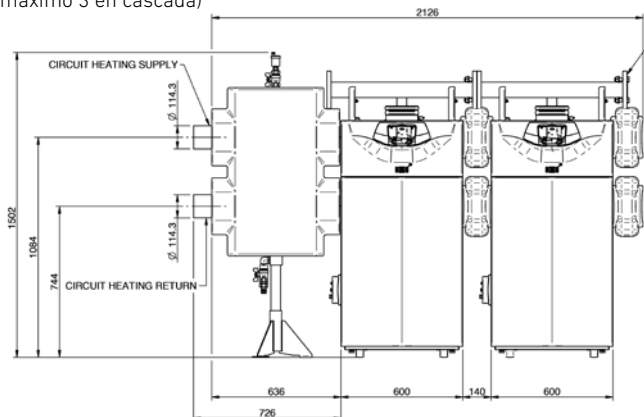

Kit hidráulico individual  
(para instalación en cascada)

Para 130 F y 150 F

Referencia	<b>7673764</b>
Precio	<b>3.308 €</b>

Para 200 F y 250 F

Referencia	<b>7694143</b>
Precio	<b>3.966 €</b>

Permiten realizar la conexión hidráulica entre cada una de las calderas y los colectores de ida y retorno. Incluyen:

- Circulador de alta eficiencia con señal PWM para el circuito primario.
- Válvulas de corte, antirretorno y de seguridad.

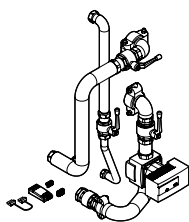

Kit botella de equilibrio  
para caudal máximo de 30 m³/h (para  
soldar a instalación conexión Ø 80mm)

Referencia	<b>7694133</b>
Precio	<b>1.933 €</b>

Kit colector individual  
(para 1 caldera)

Para 130 F, 150 F, 200 F y 250 F

Referencia	<b>7694125</b>
Precio	<b>1.331 €</b>

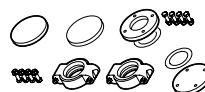

Kit de pletinas y juntas  
para cierre lateral de colectores del  
kit hidráulico y enlace a kit botella de  
equilibrio

Para 130 F, 150 F, 200 F y 250 F

Referencia	<b>7696105</b>
Precio	<b>441 €</b>



## ADI CD

**Dimensiones compactas / peso reducido:** Facilita el transporte y ubicación en instalaciones, reduce el espacio en sala de calderas.

**No precisa mantenimiento lateral. Permite juntar varias calderas.**

**473 kW:** ancho 81 cm (opción: 66 cm), 460 kg.

**961 kW:** 1,2 m<sup>2</sup> de base, 545 kg.

**1923 kW:** 2 calderas en 2,28 m<sup>2</sup>.

**Amplio rango de potencias:** Desde 70 a 961 kW.

**Cuerpo de intercambio de acero inoxidable.**

**Regulación Multilevel Plus:** Múltiples opciones de control: propio o externo.

**Control directo:** varios circuitos de calefacción (con accesorio correspondiente) y/o A.C.S. Cascada de calderas (con accesorio).

	CD-70	CD-85	CD-105	CD-120	CD-175	CD-200	CD-250	CD-325	
Potencia Útil max (Temp. Media=70°C)	kW	70,7	85,2	104,4	120,0	160,2	197,3	241,0	290,8
Potencia Útil (mín - máx.) (Temp. Media=40°C)	kW	21,2-76,7	21,2-92,3	21,2-113,2	30,5-130,3	39,1-176	43,7-213,95	53,4-261,3	76,9-317,12
Rendimiento carga 100% (Temp. Media=70°C)	%	97,28%	97,15%	97,37%	97,17%	96,50%	97,57%	97,76%	96,79%
Rendimiento carga 30% (Temp. Media=40°C)	%	107,88%	107,88%	107,88%	108,11%	108,11%	108,07%	108,27%	106,82%
Peso neto	kg	120	120	136	138	138	330	350	440
Capacidad agua	l	34	34	35	35	35	86	90	112
Caudal agua salto térmico 13°C	m <sup>3</sup> /h	4,7	5,6	6,9	7,9	10,6	13,1	15,9	19,2
Caudal agua salto térmico 15°C	m <sup>3</sup> /h	4,1	4,9	6,0	6,9	9,2	11,3	13,8	16,7
Resistencia hidráulica, Delta T=13°C	m.c.a.	0,82	0,87	0,94	0,99	1,15	0,95	1,06	1,20
Presión hidráulica máxima de trabajo	bar	5	5	5	5	5	5	5	5
Caudal volumétrico humos máx. GN	m <sup>3</sup> /h	152	190	233	269	377	459	560	683
Presión disponible salida humos	Pa	21	18,9	45	32,4	27	30	40,5	45
Consumo eléctrico máx.	W	53,0	64,6	134,0	108,0	122,0	131,6	167,4	267,9
Tipo de gas		GN / GLP	GN / GLP	GN / GLP	GN / GLP	GN / GLP	GN / GLP	GN / GLP	GN / GLP
Consumo de Gas Natural a potencia nominal (H=10,757 kW/m <sup>3</sup> )	m <sup>3</sup> /h	7,22	8,71	10,64	12,26	16,48	20,08	24,47	29,84
Consumo de Gas Propano a potencia nominal (H=12,11 kW/kg)	kg/h	5,88	7,10	8,67	9,99	13,43	16,36	19,95	24,31
Presión gas Natural a potencia nominal (mín.- máx.)	mbar	17 (15) - 45	17 (15) - 45	17 (15) - 45	17 (15) - 45	17 (15) - 45	17 (15) - 45	17 (15) - 45	17 (15) - 45
Presión Propano a potencia nominal (mín.-máx)	mbar	27 (25) - 45	27 (25) - 45	27 (25) - 45	27 (25) - 45	27 (25) - 45	27 (25) - 45	27 (25) - 45	27 (25) - 45
Conexión gas		1"	1"	1"	1"	1"	1"1/4	1"1/4	1"1/4
Conexiones Ida - Retorno agua		2"	2"	2"	2"	2"	DN 65	DN 65	DN 65
Conexión salida humos (F)		150	150	150	150	150	180	180	250
A	mm	450	450	450	450	450	660	660	810
H (sin silent-blocks)	mm	1.110	1.110	1.110	1.110	1.110	1.583	1.583	1.583
L1	mm	635	635	655	655	655	940	940	940
L2	mm	550	550	570	570	570	775	775	775
HA	mm	774	774	774	774	774	937	937	936
HF	mm	208	208	208	198	198	403	403	445
HG	mm	915	915	915	963	963	1156	1156	1156
Espacio libre necesario sobre caldera	mm	600	600	600	600	600	197	197	97
Referencia GN		<b>7832432</b>	<b>7832433</b>	<b>7832434</b>	<b>7832435</b>	<b>7832436</b>	<b>7832437</b>	<b>7832438</b>	<b>7832439</b>
Referencia GLP		<b>7832447</b>	<b>7832463</b>	<b>7832464</b>	<b>7832448</b>	<b>7832465</b>	<b>7832471</b>	<b>7832452</b>	<b>7832462</b>
Precio		<b>6.652 €</b>	<b>7.045 €</b>	<b>7.341 €</b>	<b>8.937 €</b>	<b>11.271 €</b>	<b>14.109 €</b>	<b>15.816 €</b>	<b>19.063 €</b>
Referencia Puesta en marcha				<b>7837042</b>			<b>7837043</b>		<b>7837044</b>
Precio neto puesta en marcha				<b>198 €</b>			<b>297 €</b>		<b>330 €</b>

### Accesorios disponibles :

- Kits secuencia / cascada de ambos módulos
- Sonda temperatura inmersión común
- Sonda temperatura exterior
- Kits control circuitos de calefacción (temperatura, válvula 3 vías, bomba...)
- Kits Hidráulicos (colectores, bombas alta eficiencia, llaves corte, válvulas sobrepresión, juntas...)
- Sonda de humos **7832860** Precio 152 €
- Botella de equilibrio.

### Funciones de la regulación Multilevel :

- Cascada de hasta 16 calderas (añadiendo dentro de la caldera el accesorio Kit cascada)
  - Con inversión de secuencia para que todas trabajen un número de horas similar tras un año.
  - Gestión paro/marcha de la bomba de cada caldera (bomba no incluida en suministro).
- Una caldera puede controlar :
  - Un circuito de A.C.S. (consigna, choque térmico, etc...)
  - Tres circuitos de calefacción (con válvula 3 vías, bomba, sonda temperatura)
- Varias calderas pueden controlar varios circuitos de A.C.S., y cada una 3 circuitos de calefacción
- Gestión inteligente optimizando la eficiencia global del conjunto de la instalación, variando la consigna de calderas según el circuito que demande temperatura en dicho momento, con el consecuente ahorro energético y monetario (si las calderas controlan los circuitos).
- Señales disponibles: alarma, estado, y otras configurables (tanto de entrada como de salida).

### Puesta en marcha :

A los precios de las calderas ADI se le añadirá el precio de la puesta en marcha correspondiente. Los precios netos de las puestas en marcha son para poblaciones con servicio post-venta. Para otras poblaciones se repercutirá el precio del desplazamiento. El precio que se cita es para la PEM de calderas individuales. Se aplicará el 75% del valor de la PEM a partir de la segunda caldera y por cada caldera adicional, en instalaciones de dos o más ADI conectadas para funcionamiento en cascada, actuando desde una regulación común. (es necesario un módulo OCI 345/BM en cada caldera, para configurar la cascada).

ADI CD 70-105

ADI CD 120-175

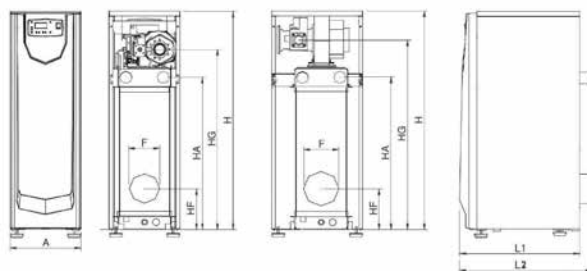



**Control externo:** Paro/Marcha: 0...10 V.

**Gestión Remota:** Webserver, Modbus RTU, (mediante accesorios correspondientes).

**Elevada eficiencia estacional:**

**Incluye quemador modulante, a premezcla y control PID:** Modula desde 18,3 % de la potencia. Adecua la potencia a la demanda de la instalación.

Rendimiento elevado, mínimas pérdidas por su tamaño.

Bajo consumo eléctrico (desde 17 W).

**Combustión Ecológica** NOx, Clase 6 NOx<10 ppm.

**Caldera Tipo: B23**

**ADI CD 70 a 750:** 1 x 230 V, 50 Hz, N+T

**ADI CD 850 a 950:** 3 x 380 V, 50 Hz, N+T

CD-375	CD-450	CD-325 SLIM	CD-375 SLIM	CD-450 SLIM	CD-550	CD-650	CD-750	CD-850	CD-950
350,9	434,7	290,8	350,9	434,7	526,4	594,7	672,4	788,5	888,3
88,7-381,04	95,7-472,88	76,9-317,12	88,7-381,04	95,7-472,88	155,5-569,69	162,7-643,93	183,9-728,8	301,9-851,68	340,5-961,5
97,17%	96,98%	96,79%	97,17%	96,98%	96,34%	96,22%	96,07%	96,34%	96,10%
106,93%	106,93%	106,82%	106,93%	106,93%	105,70%	105,70%	105,70%	105,78%	105,78%
445	460	407	412	427	480	485	485	545	545
118	118	112	118	118	120	120	120	164	164
23,2	28,8	19,2	23,2	28,8	34,8	39,3	44,5	52,2	58,8
20,1	24,9	16,7	20,1	24,9	30,2	34,1	38,6	45,2	50,9
1,38	1,68	1,20	1,38	1,68	0,65	0,85	1,10	1,15	1,45
5	5	5	5	5	5	5	5	5	5
821	1018	683	821	1018	1170	1321	1491	1775	2007
32,4	45	45	32,4	45	36	37,5	39	88,8	133,1
332,0	634,3	267,9	332,0	634,3	627,4	830,0	1138,6	1697,0	1903,0
GN / GLP	GN	GN / GLP	GN / GLP	GN	GN	GN	GN	GN	GN
35,86	44,50	29,84	35,86	44,50	54,25	61,36	69,49	81,26	91,79
29,23	-----	24,31	29,23	-----	-----	-----	-----	-----	-----
17 (15) - 45	17 (15) - 45	17 (15) - 45	17 (15) - 45	17 (15) - 45	17 (15) - 45	17 (15) - 45	17 (15) - 45	17 (15) - 45	17 (15) - 45
27 (25) - 45	-----	27 (25) - 45	27 (25) - 45	-----	-----	-----	-----	-----	-----
1"1/4	1"1/4	1"1/4	1"1/4	1"1/4	2"	2"	2"	2"	2"
DN 65	DN 65	DN 65	DN 65	DN 65	DN 100	DN 100	DN 100	DN 100	DN 100
250	250	250	250	250	350	350	350	350	350
810	810	660	660	660	1.040	1.040	1.040	1.040	1.040
1.583	1.583	1.400	1.400	1.400	1.628	1.628	1.628	1.658	1.658
940	940	813	813	813	940	940	940	1083	1083
775	775	---	---	---	775	775	775	918	918
936	936	852	852	852	1.060	1.060	1.060	1.063	1.063
445	445	359	359	359	487	487	487	487	487
1190	1190	1109	1109	1109	1.396	1.396	1.396	1.393	1.393
167	167	97	167	167	362	362	362	272	272
<b>7832440</b>	<b>7832441</b>	<b>7832449</b>	<b>7832450</b>	<b>7832451</b>	<b>7832442</b>	<b>7832443</b>	<b>7832444</b>	<b>7832445</b>	<b>7832446</b>
<b>7832466</b>	-	<b>7837034</b>	<b>7837035</b>	-	-	-	-	-	-
<b>23.274 €</b>	<b>26.112 €</b>	<b>20.464 €</b>	<b>24.677 €</b>	<b>27.471 €</b>	<b>31.147 €</b>	<b>34.570 €</b>	<b>38.473 €</b>	<b>41.044 €</b>	<b>43.273 €</b>
<b>7837044</b>								<b>7837045</b>	
<b>330 €</b>								<b>376 €</b>	

ADI CD 200-450

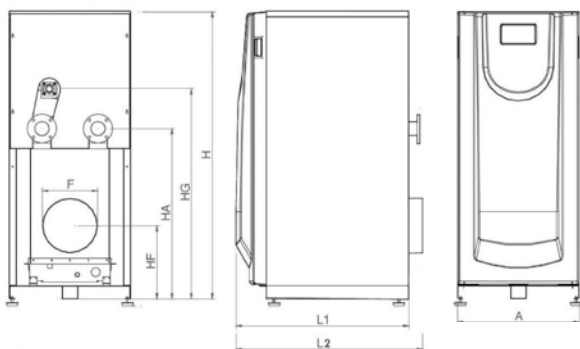

ADI CD 550-950

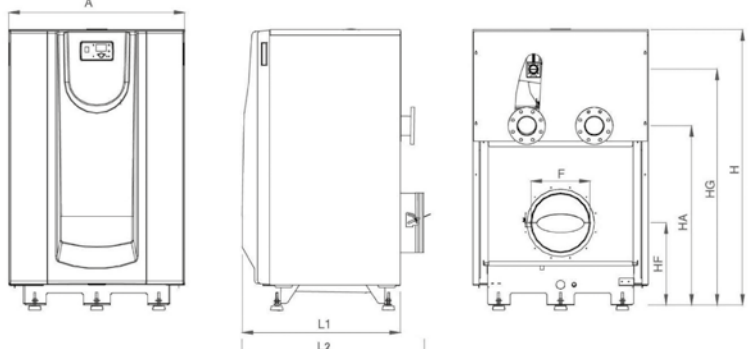



## ADI LT

**Amplio rango de potencias:** Desde 106 a 975 kW

**Cuerpo de intercambio térmico de acero inoxidable**

**Dimensiones compactas / peso reducido:** Facilita el transporte y ubicación en instalaciones, reduce el espacio en sala de calderas.

**No precisa mantenimiento lateral.**

**Permite juntar varias calderas.**

**510 kW:** ancho 81 cm (opción: 66 cm), 460 kg

**905 kW:** 1,2 m2 de base, 545 kg

**Elevada eficiencia estacional :**

**Incluye quemador modulante, a premezcla y control PID:** Modula desde 23% de la potencia. Adecua la potencia a la demanda de la instalación

	LT-105	LT-130	LT-150	LT-200	LT-250	LT-275	LT-325	LT-400	
Potencia Útil max. (Temp. Media=70°C)	kW	106,2	133,8	151,9	191,6	235,4	263,4	322,6	384,6
Potencia Útil min. (Temp. Media=40°C)	kW	27,2	34,1	38,8	49,1	60,1	66,1	92,4	105,5
Rendimiento carga 100% (Temp. Media=70°C)	%	96,92	96,96	96,65	95,8	97,16	97,55	96,58	97,11
Rendimiento carga intermedia (T=40°C)	%	107,78	107,36	107,31	106,80	107,87	106,44	106,44	106,56
Peso neto	kg	120	138	138	138	330	350	440	445
Capacidad agua	l	34	35	35	35	86	90	112	118
Caudal agua salto térmico 13°C	m³/h	7,0	8,9	10,1	12,7	15,6	17,4	21,3	25,4
Caudal agua salto térmico 15°C	m³/h	6,1	7,7	8,7	11,0	13,5	15,1	18,5	22,0
Resistencia hidráulica, Delta T=13°C	m.c.a.	0,950	1,06	1,15	1,27	1,10	1,20	1,30	1,50
Presión hidráulica máxima de trabajo	bar	5	5	5	5	5	5	5	5
Caudal volumétrico humos máx. GN	m³/h	238	300	341	434	550	614	759	899
Presión disponible salida humos	Pa	15	32	45	29	28	38	42	30
Consumo eléctrico máx.	W	116,0	176,0	222,5	161,0	201,0	177,0	342,1	417,0
Tipo de gas		GN / GLP	GN / GLP	GN / GLP	GN / GLP	GN / GLP	GN / GLP	GN / GLP	GN / GLP
Consumo de Gas Natural a potencia nominal (H=10,757 kW/m³)	m³/h	10,88	13,70	15,61	19,86	24,06	26,81	33,16	39,32
Consumo de Gas Propano a potencia nominal (H=12,11 kW/kg)	kg/h	8,87	11,17	12,72	16,18	19,61	21,85	27,03	32,04
Presión gas Natural a potencia nominal (mín.-máx.)	mbar	17 (15) - 45	17 (15) - 45	17 (15) - 45	17 (15) - 45	17 (15) - 45	17 (15) - 45	17 (15) - 45	17 (15) - 45
Presión Propano a potencia nominal (mín.-máx.)	mbar	27 (25) - 45	27 (25) - 45	27 (25) - 45	27 (25) - 45	27 (25) - 45	27 (25) - 45	27 (25) - 45	27 (25) - 45
Conexión gas		1"	1"	1"	1"	1"1/4	1"1/4	1"1/4	1"1/4
Conexiones Ida - Retorno agua		2"	2"	2"	2"	DN 65	DN 65	DN 65	DN 65
Conexión salida humos (F)		150	150	150	150	180	180	250	250
A	mm	450	450	450	450	660	660	810	810
H (sin silent-blocks)	mm	1.110	1.110	1.110	1.110	1.583	1.583	1.583	1.583
L1	mm	635	655	655	655	940	940	940	940
L2	mm	758	776	776	776	1074	1074	1074	1074
HA	mm	774	774	774	774	937	937	936	936
HF	mm	208	198	198	198	403	403	445	445
HG	mm	915	963	963	963	1156	1156	1156	1190
Espacio libre necesario sobre caldera	mm	600	600	600	600	197	197	97	167
Referencia GN		<b>7832475</b>	<b>7832476</b>	<b>7832487</b>	<b>7832477</b>	<b>7832488</b>	<b>7832478</b>	<b>7832479</b>	<b>7832480</b>
Referencia GLP		<b>7832502</b>	<b>7832490</b>	<b>7832500</b>	<b>7832503</b>	<b>7832494</b>	<b>7832496</b>	<b>7832498</b>	<b>7832495</b>
Precio		<b>7.266 €</b>	<b>8.688 €</b>	<b>10.419 €</b>	<b>11.299 €</b>	<b>13.330 €</b>	<b>14.213 €</b>	<b>16.774 €</b>	<b>17.680 €</b>
Referencia Puesta en marcha		<b>7837042</b>			<b>7837043</b>			<b>7837044</b>	
Precio neto puesta en marcha		<b>198 €</b>			<b>297 €</b>			<b>330 €</b>	

### Accesorios disponibles :

- Kits secuencia / cascada de ambos módulos
- Sonda temperatura inmersión común
- Sonda temperatura exterior
- Kits control circuitos de calefacción (temperatura, válvula 3 vías, bomba...)
- Kits Hidráulicos (colectores, bombas alta eficiencia, llaves corte, válvulas sobrepresión, juntas...)
- Botella de equilibrio

### Funciones de la regulación Multilevel :

- Sonda de humos 7832860 PVP 152 €
- Cascada de hasta 16 calderas (añadiendo dentro de la caldera el accesorio Kit cascada)
- Con inversión de secuencia para que todas trabajen un número de horas similar tras un año. Gestión paro/marcha de la bomba de cada caldera (bomba no incluida en suministro).
- Una caldera puede controlar :
  - Un circuito de A.C.S. (consigna, choque térmico, etc...)
  - Tres circuitos de calefacción (con válvula 3 vías, bomba, sonda temperatura)
- Varias calderas pueden controlar varios circuitos de A.C.S., y cada una 3 circuitos de calefacción
- Gestión inteligente optimizando la eficiencia global del conjunto de la instalación, variando la consigna de calderas según el circuito que demande temperatura en dicho momento, con el consecuente ahorro energético y monetario (si las calderas controlan los circuitos).
- Señales disponibles: alarma, estado, y otras configurables (tanto de entrada como de salida).

### Puesta en marcha :

A los precios de las calderas ADI se le añadirá el precio de la puesta en marcha correspondiente. Los precios netos de las puestas en marcha son para poblaciones con servicio post-venta. Para otras poblaciones se repercutirá el precio del desplazamiento. El precio que se cita es para la PEM de calderas individuales. Se aplicará el 75% del valor de la PEM a partir de la segunda caldera y por cada caldera adicional, en instalaciones de dos o más ADI conectadas para funcionamiento en cascada, actuando desde una regulación común (es necesario un módulo OCI 345/BM en cada caldera, para configurar la cascada).

ADI LT 105



ADI LT 130 - 200

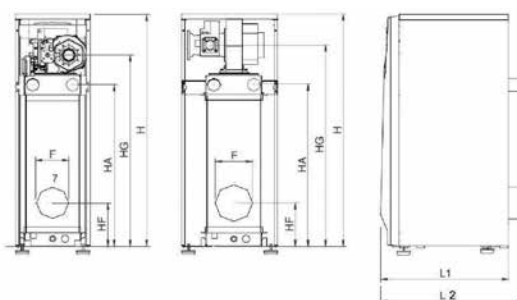



Rendimiento elevado, mínimas pérdidas por su tamaño.

Bajo consumo eléctrico.

**Combustión Ecológica NOx, Clase 6**

**Regulación Multilevel Plus:** Múltiples opciones de control: propio o externo

**Control directo:** varios circuitos de calefacción (con accesorio correspondiente) y/o A.C.S.

Cascada de calderas (con accesorio)

**Control externo:** Paro/Marcha; 0...10 V.

**Gestión Remota:** Webserver, Modbus RTU, (mediante accesorios correspondientes)

**Caldera Tipo: B23**

**ADI LT 105 a 750:** 1 x 230 V, 50 Hz, N+T

**ADI LT 850 a 950:** 3 x 380 V, 50 Hz, N+T

LT-475	LT-325 SLIM	LT-400 SLIM	LT-475 SLIM	LT-550	LT-650	LT-750	LT-850	LT-950
468,1	322,6	384,6	468,1	542,8	614,0	691,6	799,5	900,9
118,5	92,4	105,5	118,5	177,8	200,9	226,2	349,3	392,8
96,86	96,6	97,1	96,9	96,31	96,18	96,03	96,32	96,086
106,60	106,44	106,6	106,6	105,14	104,90	104,70	105,21	104,74
460	407	412	427	480	485	485	545	545
118	112	118	118	120	120	120	164	164
31,0	21,3	25,4	31,0	35,9	40,6	45,8	52,9	59,6
26,8	18,5	22,0	26,8	31,1	35,2	39,7	45,8	51,7
1,80	1,30	1,50	1,80	0,66	0,87	1,04	1,17	1,48
5	5	5	5	5	5	5	5	5
1098	759	899	1098	1170	1321	1491	1775	2014
42	42	30	42	36	35	36	85	130
751,2	342,1	417,0	751,2	668,0	859,0	1165,0	1697,0	1903,0
GN	GN / GLP	GN / GLP	GN	GN	GN	GN	GN	GN
47,98	33,16	39,32	47,98	55,96	63,38	71,51	82,42	93,09
-----	27,03	32,04	-----	-----	-----	-----	-----	-----
17 (15) - 45	17 (15) - 45	17 (15) - 45	17 (15) - 45	17 (15) - 45	17 (15) - 45	17 (15) - 45	17 (15) - 45	17 (15) - 45
-----	27 (25) - 45	27 (25) - 45	-----	-----	-----	-----	-----	-----
1"1/4	1"1/4	1"1/4	1"1/4	2"	2"	2"	2"	2"
DN 65	DN 65	DN 65	DN 65	DN 100	DN 100	DN 100	DN 100	DN 100
250	250	250	250	350	350	350	350	350
810	660	660	660	1.040	1.040	1.040	1.040	1.040
1.583	1.400	1.400	1.400	1.628	1.628	1.628	1.658	1.658
940	813	813	813	940	940	940	1083	1083
1074	895	895	895	1080	1080	1080	1205	1205
936	852	852	852	1.060	1.060	1.060	1.063	1.063
445	359	359	359	487	487	487	487	487
1190	1109	1109	1109	1.396	1.396	1.396	1.393	1.393
167	97	167	167	362	362	362	272	272
<b>7832481</b>	<b>7832491</b>	<b>7832492</b>	<b>7832493</b>	<b>7832482</b>	<b>7832483</b>	<b>7832484</b>	<b>7832485</b>	<b>7832486</b>
-	<b>7837046</b>	<b>7837047</b>	-	-	-	-	-	-
<b>20.156 €</b>	<b>18.231 €</b>	<b>19.136 €</b>	<b>21.613 €</b>	<b>24.173 €</b>	<b>25.853 €</b>	<b>28.236 €</b>	<b>30.107 €</b>	<b>32.276 €</b>
<b>7837044</b>				<b>7837045</b>				
<b>330 €</b>				<b>376 €</b>				

ADI LT 250 - 475

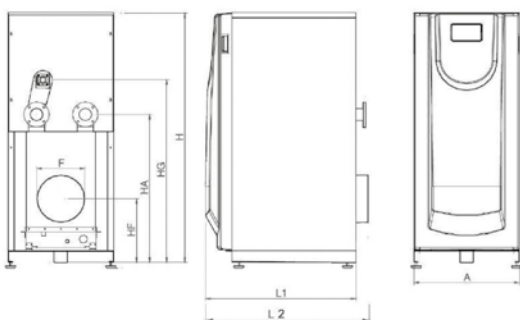

ADI LT 550 - 950

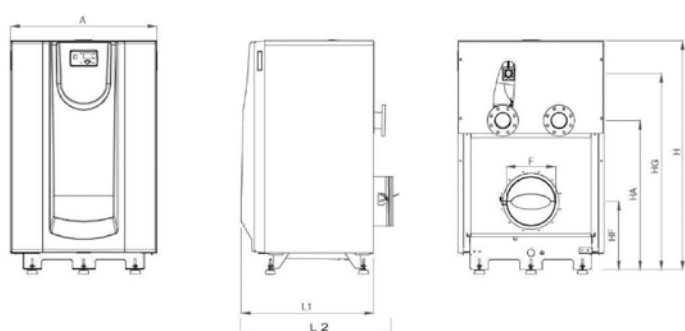





GAS RENOVABLE



## Salidas de humos para 2 calderas ADI CD

**El suministro incluye:** Kit Colector común de humos, con servomotores y compuertas de humos. (no se incluyen las calderas, considerar modelos y añadir los precios correspondientes).

Consultar información adicional.

**Dimensiones compactas y pesos reducidos:** Facilita el transporte y ubicación en instalaciones, reduce el espacio en sala de calderas.

Solución idónea para espacios reducidos (tanto para salas de calderas nuevas como para salas existentes o reconversiones).

**Regulación Multilevel Plus:** Múltiples opciones de control: propio o externo.

Ver apartado calderas ADI CD.

**Accesorios disponibles (no incluidos en suministro):**

- Kits secuencia / cascada de ambos módulos
- Sonda temperatura inmersión común
- Sonda temperatura exterior
- Kits control circuitos de calefacción
- Kits Hidráulicos (colectores, bombas alta eficiencia, llaves corte, válvulas sobrepresión, juntas...)
- Botella / Aguja equilibrado hidráulico
- Webserver o Modbus RTU

Ejemplos: Modelo y Número de calderas	2 X CD 250	2 X CD 325	2 X CD 375	2 X CD 450
Potencia Útil suma max (Temp. Media=70°C) kW	481,9	581,7	701,8	869,3
Potencia Útil suma max (Temp. Media=40°C) kW	522,6	634,2	762,1	945,8
Potencia Útil min Temp. Media=40°C kW	53,4	76,9	88,7	95,7
A mm	1.350	1.650	1.650	1.650
P mm	1.775	1.840	1.840	1.840
H (*) mm	2.190	2.395	2.395	2.395
Tipo de colector de humos	A	B	B	B
Diámetro común colector de humos mm	300	350	350	350
Referencia (código) colector humos	<b>7832453</b>	<b>7832454</b>	<b>7832454</b>	<b>7832454</b>
Precio colector de humos	<b>2.416 €</b>	<b>2.934 €</b>	<b>2.934</b>	<b>2.934 €</b>

Ejemplos: Modelo y Número de calderas	2 X CD 550	2 X CD 650	2 X CD 750	2 X CD 850	2 X CD 950
Potencia Útil suma max (Temp. Media=70°C) kW	1052,8	1189,3	1344,8	1577,1	1776,7
Potencia Útil suma max (Temp. Media=40°C) kW	1139,4	1287,9	1457,6	1703,4	1923,0
Potencia Útil min Temp. Media=40°C kW	155,5	162,7	183,9	301,9	340,5
A mm	2.110	2.110	2.110	2.110	2.110
P mm	2.115	2.160	2.160	2.285	2.285
H (*) mm	2.640	2.695	2.695	2.745	2.745
Tipo de colector de humos	C	D	D	E	E
Diámetro común colector de humos mm	400	450	450	500	500
Referencia (código) colector humos	<b>7832455</b>	<b>7832456</b>	<b>7832456</b>	<b>7832457</b>	<b>7832457</b>
Precio colector de humos	<b>3.974 €</b>	<b>4.320 €</b>	<b>4.320 €</b>	<b>4.449 €</b>	<b>4.449 €</b>

(1) Por cada pedido será necesario solicitar 2 calderas ADI CD

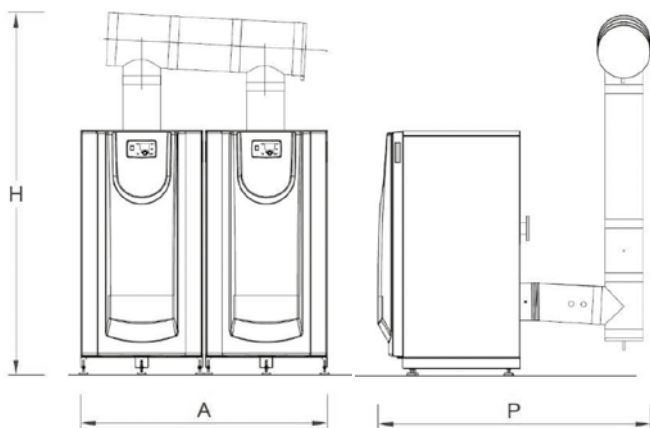

Accesorio suelto Módulo chimenea con compuerta y servomotor (en el Kit Colector de humos ya va incluido)	Referencia	Precio
Diámetro DN 180	7866095	623 €
Diámetro DN 250	7866096	759 €
Diámetro DN 350	7866097	946 €

**Puesta en marcha :**

A los precios de las calderas ADI se le añadirá el precio de la puesta en marcha correspondiente. Los precios netos de las puestas en marcha son para poblaciones con servicio post-venta. Para otras poblaciones se repercutirá el precio del desplazamiento. El precio que se cita es para la PEM de calderas individuales. Se aplicará el 75% del valor de la PEM a partir de la segunda caldera y por cada caldera adicional, en instalaciones de dos o más ADI conectadas para funcionamiento en cascada, actuando desde una regulación común (es necesario un módulo OCI 345/BM en cada caldera, para configurar la cascada)





Hydrogen 20°

GAS RENOVABLE 100%

Ver capítulo  
TERMOSTATOS Y  
REGULACIÓN

## ADI MEGA



### Caldera a gas de condensación con cuerpo de intercambio de acero inoxidable.

**Fiabilidad de uso:** 1 caldera ADI MEGA incluye 2 quemadores y 2 controles Multilevel. Pudiendo hacer mantenimiento de un quemador y con el otro dar servicio.

**Dimensiones compactas y pesos reducidos (hasta 1808 kW):**

**Se suministra desmontada en 3 pallets (de fácil ensamblado):**

- Facilita el transporte y ubicación en instalaciones,
- Reduce el espacio en sala de calderas.

Solución idónea para espacios reducidos (tanto para salas de calderas nuevas como para salas existentes o reconversiones).

**Elevada eficiencia estacional:** Modula desde 20% de la potencia

Adecua la potencia a la demanda de la instalación. Rendimiento elevado, mínimas pérdidas por su tamaño, aislamiento y funcionamiento.

**Combustión Ecológica:** Clase 6, muy bajo NOx<10 ppm.

**Regulación Multilevel Plus:** Múltiples opciones de control: propio o externo. Ver apartado calderas ADI CD.

		MEGA-1200	MEGA-1600	MEGA-1800
Potencia Útil max (Temp. Media=70°C)	kW	1.189,3	1.577,1	1.776,7
Potencia Útil (min - máx.) Temp. Media=40°C	kW	163-1288	302-1703	302-1923
Rendimiento carga 100% (Temp. Media=70°C)	%	96,2%	96,3%	96,1%
Rendimiento carga 30% (Temp. Media=40°C)	%	105,7%	105,8%	105,8%
Peso neto	kg	970	1090	1090
Capacidad agua	l	240	328	328
Caudal agua salto térmico 13°C	m³/h	78,7	104	118
Caudal agua salto térmico 15°C	m³/h	68,2	90	102
Resistencia hidráulica salto térmico 13°C	m.c.a.	1,00	1,25	1,65
Presión hidráulica máxima de trabajo	bar	5	5	5
Caudal volumétrico humos máx. GN	m³/h	2642	3550,0	4014,0
Presión disponible salida humos	Pa	37,5	88,8	133,1
Consumo eléctrico máx.	W	1.660,0	3.394,0	3.806,0
Tipo de gas		GN	GN	GN
Consumo de Gas Natural a potencia nominal (H=10,757 kW/m³)	m³/h	122,7	162,5	183,6
Presión de gas Natural a potencia nominal (mín.-máx.)	kg/h	17 (15) - 45	17 (15) - 45	17 (15) - 45
Alimentación eléctrica	Nºfases,V, Hz	1x230,50,N+T	3x380,50,N+T	3x380,50,N+T
Conexión gas	mbar	2 x 2"	2 x 2"	2 x 2"
Conexiones Ida - Retorno agua	mbar	4 x DN 100	4 x DN 100	4 x DN 100
Conexión salida humos (F)		2 x 350	2 x 350	2 x 350
A		2.000	2.000	2.000
H (*)		1.669	1.672	1.672
L1	mm	987	1123	1123
L2	mm	813	918	918
HA	mm	1.060	1.073	1.073
HF	mm	485	500	500
HG	mm	1.397	1.410	1.410
Espacio libre necesario sobre caldera	mm	362	362	362
Referencia		<b>7832467</b>	<b>7832468</b>	<b>7832469</b>
Precio		<b>66.927 €</b>	<b>81.800 €</b>	<b>86.524 €</b>
Referencia puesta en marcha		<b>7837053</b>	<b>7837054</b>	
Precio neto puesta en marcha		<b>643 €</b>	<b>731 €</b>	

### Accesorios disponibles (no incluidos en suministro)

- Kits secuencia / cascada para varias calderas.
- Sonda temperatura inmersión común.
- Sonda temperatura exterior.
- Kits control circuitos de calefacción.
- Kits Hidráulicos (colectores, bombas alta eficiencia, llaves corte, válvulas sobrepresión, juntas...).
- Botella de equilibrio.
- Por cada ADI MEGA: 2 uds. Sonda temperatura humos (7832860): precio unitario: 152 € (para una ADI MEGA, 2 x 152 = 304 €).

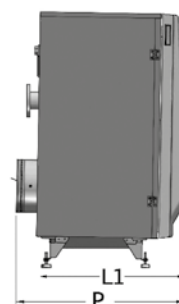
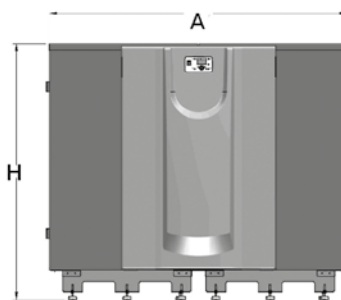
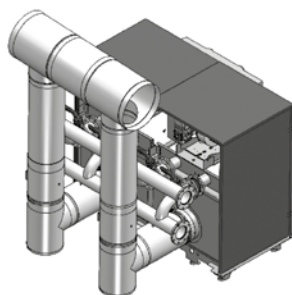

### Puesta en marcha :

A los precios de las calderas ADI se le añadirá el precio de la puesta en marcha correspondiente. Los precios netos de las puestas en marcha son para poblaciones con servicio post-venta. Para otras poblaciones se repercutirá el precio del desplazamiento. El precio que se cita es para la PEM de calderas individuales. Se aplicará el 75% del valor de la PEM a partir de la segunda caldera y por cada caldera adicional, en instalaciones de dos o más ADI conectadas para funcionamiento en cascada, actuando desde una regulación común (es necesario un módulo OCI 345/BM en cada caldera, para configurar la cascada)

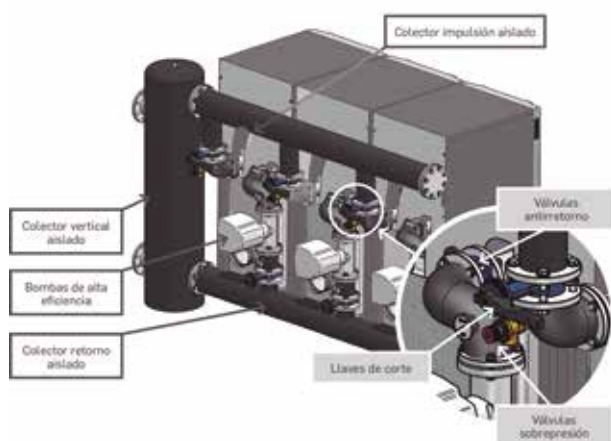

## Accesorios hidráulicos para instalación en cascada de calderas ADI

### Kits Hidráulicos para cascada de varias calderas

Kit completo de materiales preparados para un fácil y rápido montaje. Simplificando horas de instalación. Compatible con kit colector vertical / botella de equilibrio.

#### Incluye:

- Colectores hidráulicos horizontales aislados : ida y retorno
- Circulador de alta eficiencia (ErP) por cada caldera
- Llaves de corte por caldera
- Válvula de seguridad por sobrepresión por caldera, 4 bar
- Válvula antirretorno por caldera
- Tornillería y juntas.

#### Kits Hidráulicos reversibles

se puede elegir salir hacia instalación a izquierdas o a derechas (según modelos).

Colector ida y retorno	Kits hidráulicos para 2 Calderas	Uso	Kit Reversible izquierda / derechas	Compatible con	Referencia	Precio
3"	Hasta 2 x ADI CD 175 ó 2 x ADI LT 200	Contra botella de equilibrio	SI	Botella 6"	<b>7832519</b>	<b>7.694 €</b>
		Contra botella y contador energía por caldera	SI	Botella 6"	<b>7832520</b>	<b>8.122 €</b>
		Contra botella partida e intercambiador de placas o similar	SI	Botella 6"	<b>7832521</b>	<b>9.391 €</b>
4"	Hasta 2 x ADI CD 250 ó 2 x ADI LT 275	Contra botella de equilibrio	SI	Botella 12"	<b>7832522</b>	<b>9.418 €</b>
		Contra botella partida e intercambiador de placas o similar	SI	Botella 12"	<b>7832523</b>	<b>10.875 €</b>
		Contra botella de equilibrio	SI	Botella 12"	<b>7832525</b>	<b>9.418 €</b>
6"	Hasta 2 x ADI CD 450 ó 2 x ADI LT 475	Contra botella partida e intercambiador de placas o similar	SI	Botella 12"	<b>7832526</b>	<b>14.567 €</b>
		Contra botella de equilibrio	NO	Inercia	<b>7832524</b>	<b>11.256 €</b>
		Contra botella partida e intercambiador de placas o similar	NO	Inercia	<b>7832529</b>	<b>14.971 €</b>
		Contra botella de equilibrio	NO	Inercia	<b>7832513</b>	<b>11.256 €</b>
6"	Hasta ADI MEGA 1800	Contra botella partida e intercambiador de placas o similar	NO	Inercia	<b>7832514</b>	<b>14.825 €</b>
		Contra botella de equilibrio	NO	Inercia	<b>7832514</b>	<b>14.825 €</b>

Colector ida y retorno	Kits hidráulicos para 3 Calderas	Uso	Kit Reversible izquierda / derechas	Compatible con	Referencia	Precio
3"	Hasta 3 x ADI CD 175 (para 3 x ADI LT 200: consultar)	Contra botella de equilibrio	SI	Botella 6"	<b>7832507</b>	<b>10.135 €</b>
4"	De 3 x ADI CD 200 hasta 3 x ADI 325	Contra botella de equilibrio	SI	Botella 12"	<b>7832508</b>	<b>12.434 €</b>
5"	Para 3 x ADI CD 375 hasta 3 x ADI LT 475	Contra botella de equilibrio	NO	Depósito Inercia	<b>7832534</b>	<b>13.563 €</b>
6"	De 3 x ADI 550 hasta 3 x ADI 750	Contra botella de equilibrio	NO	Depósito Inercia	<b>7832533</b>	<b>14.691 €</b>

El material se suministra desmontado y embalado. Montaje a cargo del cliente.

Los Kits Hidráulicos no incluyen : ni calderas (1), ni colector equilibrado hidráulico vertical (7). Se han de pedir adicionalmente.

Tampoco se incluye el suministro de contadores de energía (a cargo de cliente, o consultar).

#### Leyenda Kit Hidráulico:

1. Caldera ADI (no incluida)
2. Botella de equilibrio (no incluida)
3. Válvula sobrepresión
4. Válvula antirretorno
5. Llaves corte
7. Colector ida y retorno
10. Bomba caldera

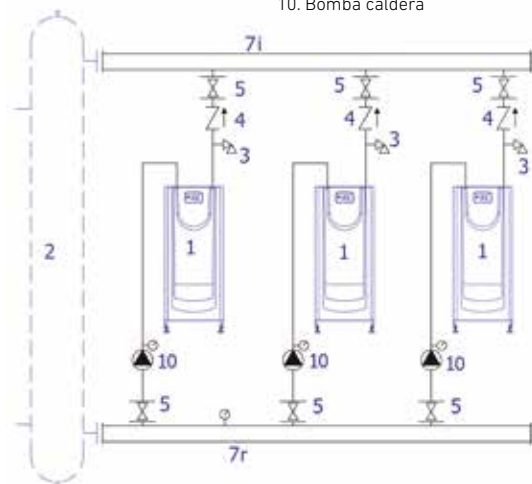

## Botella de equilibrio hidráulico

Material	Dimensión	Descripción	Referencia	Precio
Botella de equilibrio	6"	Para conectar a Kit-Hidráulico 3" con 2 ó 3 calderas <b>Conexiones:</b> • A calderas: bridas 3" (compatible con Kit-Hidráulico) • A circuitos: rosca 3"	7832862	1.045 €
	12"	Para conectar a Kit-Hidráulico 4" con 2 ó 3 calderas <b>Conexiones:</b> • A calderas: bridas 4" (compatible con Kit-Hidráulico) • A circuitos: rosca 4"	7832863	1.909 €

### Botella de equilibrio, ejemplo vistas 3D con Kit Hidráulico y calderas, y esquema hidráulico

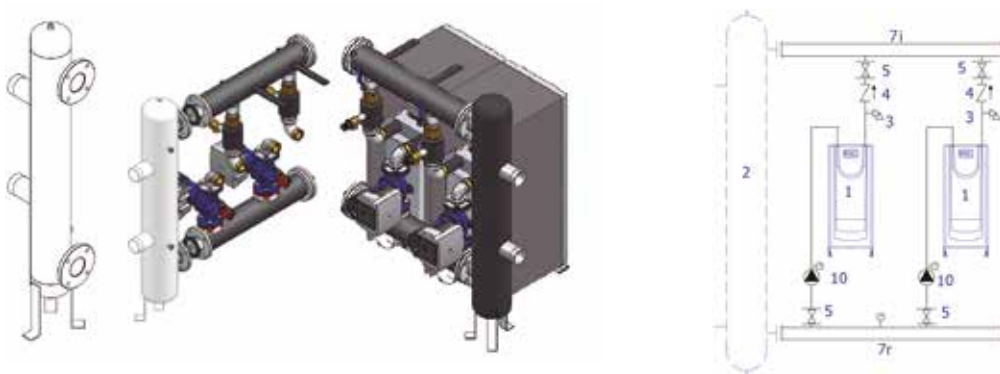

#### Leyenda:

1. Caldera ADI (no incluida)
2. Botella de equilibrio
- 2p. Botella de equilibrio partida
3. Válvula sobrepresión
4. Válvula antirretorno
5. Llaves corte
7. Colector ida y retorno
8. Interacumulador A.C.S.
10. Bomba caldera
32. Sonda (cascada, A.C.S.)

Para combinaciones de calderas de potencias superiores a los Kits Hidráulicos anteriores, consultar Depósitos de Inercia con las conexiones correspondientes. Ver volumen en manual calderas ADI.

Material	Dimensión	Descripción	Referencia	Precio
Botella partida	6"	Para conectar a Kit-Hidráulico 3" con 2 ó 3 calderas <b>Conexiones:</b> • A calderas: bridas 3" (compatible con Kit-Hidráulico) • A circuitos: rosca 3"	7832861	1.321 €
	12"	Para conectar a Kit-Hidráulico 4" con 2 ó 3 calderas <b>Conexiones:</b> • A calderas: bridas 4" (compatible con Kit-Hidráulico) • A circuitos: rosca 4"	7832505	2.118 €

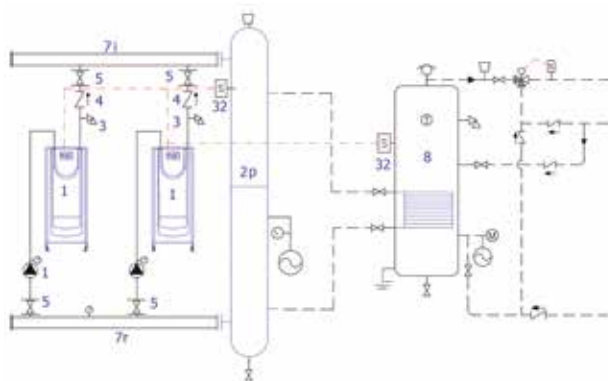

#### Leyenda:

1. Caldera ADI (no incluida)
- 2p. Botella de equilibrio partida
3. Válvula sobrepresión
4. Válvula antirretorno
5. Llaves corte
7. Colector ida y retorno
8. Interacumulador A.C.S.
10. Bomba caldera
32. Sonda (cascada, A.C.S.)

Botella partida para circuitos primarios en los que las calderas suministran energía para un solo intercambiador de placas, o un interacumulador, o un Climatizador, ubicado cerca de las calderas, y cuya pérdida de carga adicional (elemento transmisor: intercambiador o serpentín + tubería) no supera los 2,5 m.c.a.

**Ejemplo dimensiones generales:**

**Kit Hidráulico** (3", hasta 2 calderas ADI CD 175 ó ADI LT 200) código 7832519

+ Botella de equilibrio 6", código 7832862

La conexión de la botella de equilibrio puede ser a derechas o a izquierdas.

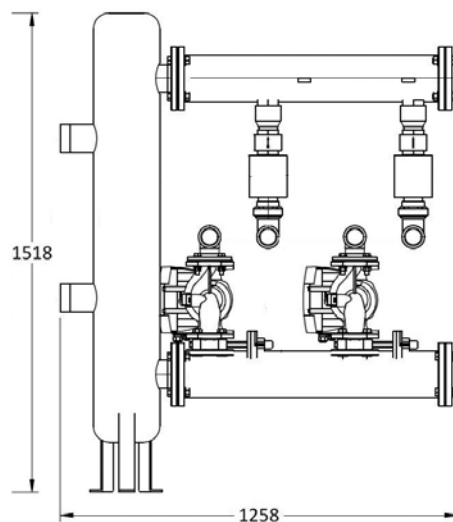

**Kit Hidráulico** (3", hasta 3 calderas ADI CD 175) código 7832507

+ Botella de equilibrio 6", código 7832862

La conexión de la botella de equilibrio puede ser a derechas o a izquierdas.

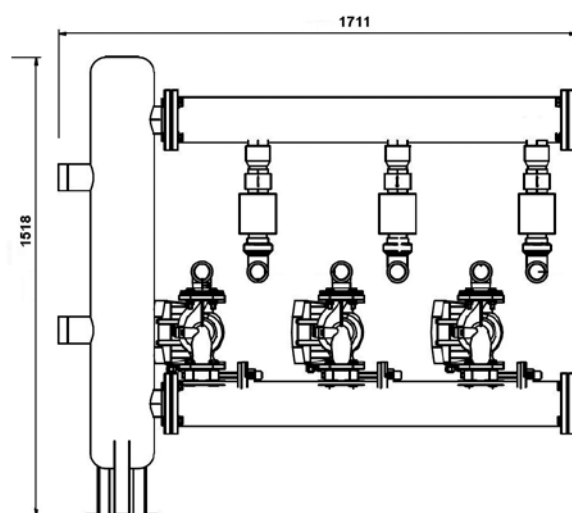

## Ejemplo Hidráulico:

### GESTIÓN DE CALDERAS con DOS CIRCUITOS de CALEFACCIÓN y uno de A.C.S.

Gestión optimizada conjunta, calderas y circuitos, para conseguir el máximo rendimiento global anual.

Ejemplos de aplicación : Hotel con acumulación A.C.S., Comunidad de viviendas, Hospital, Residencia ancianos, Colegio, etc.

La consigna de temperatura de calderas (32bf) se obtiene a partir de la máxima consigna de los diversos circuitos gestionados.

#### Calefacción

- Cuando no hay consumo de A.C.S. (acumulador a temperatura de régimen, (32d), la consigna de temperatura de calderas (32bf) será similar (valor ajustable) a la de circuitos de calefacción (32h).
- En los meses con menor demanda de calefacción la temperatura requerida para calefacción (32h) es baja, y en consecuencia, la temperatura de consigna de calderas (32bf) será inferior, aumentando el rendimiento de las mismas.

#### A.C.S.

- Cuando hay consumo de agua caliente sanitaria (A.C.S.) cambia la consigna de temperatura de las calderas (32bf) a un valor elevado (ajustable) conforme a reglamentación vigente antilegionella.
- La válvula tres vías de calefacción ajusta la temperatura adecuada (32h) al uso y demanda.

#### La central de control propia de las calderas permite

- Programar la pasteurización de la legionella (en producción) y su duración.
- Paro/marcha de bombas de producción de A.C.S.

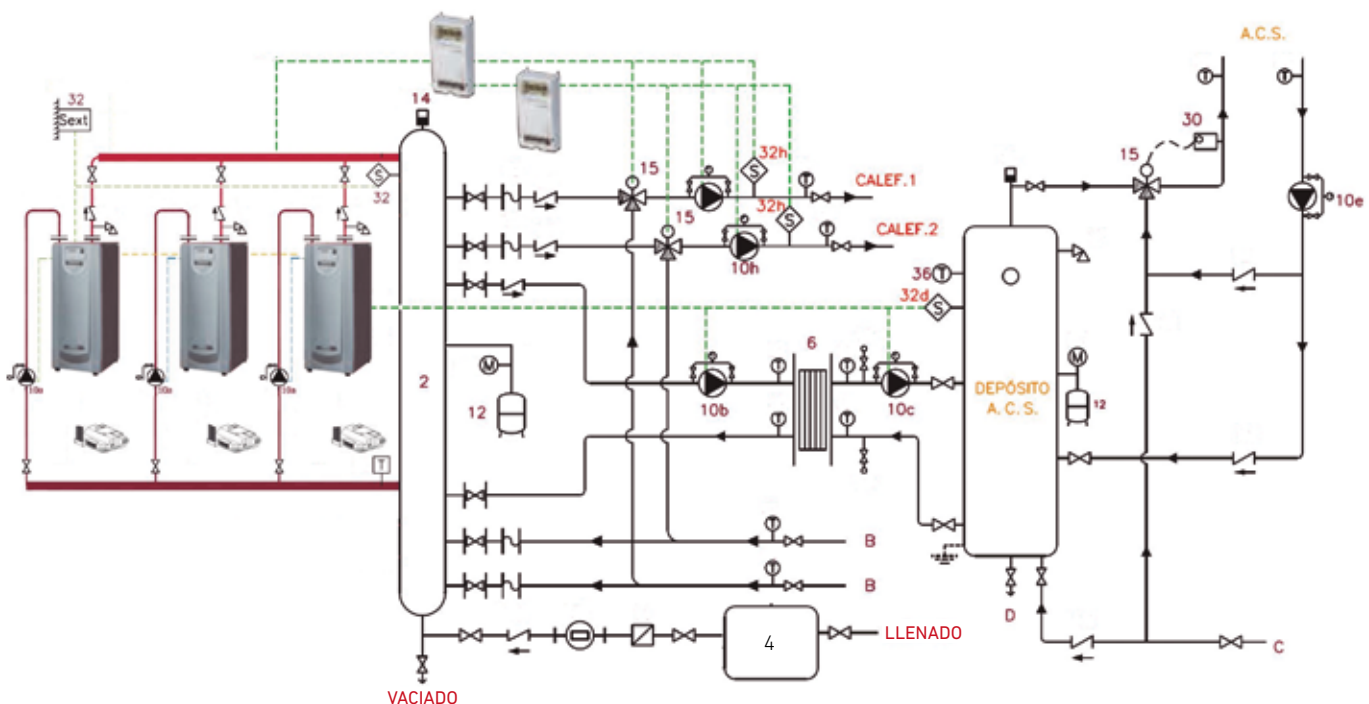

#### Material BAXI usado en este ejemplo:

- Calderas ADI CD
- Kit Hidráulico para 3 calderas
- Depósito A.C.S.
- (2) Botella de equilibrio
- (6) Intercambiador de placas con juntas
- (10) Circuladores
- (12) Vaso de expansión cerrado: calefacción, A.C.S.
- (4) Tratamiento de agua de llenado.

#### Material BAXI para control de circuitos de calefacción y de A.C.S.

- Módulos cascada, OCI345/BM
- Módulos control circuitos calefacción, AGU2.550
- (32) Sondas temperatura inmersión, QZA36: cascada calderas, circuitos calefacción, A.C.S.
- (32Sext): sonda temperatura exterior, QAC34
- Opción: módulos de comunicación Modbus, ISR MODBM.

**\*Consultar apartado de regulación.**



## EcoTherm Plus WGB



**Diseño robusto:** cuerpo caldera formado por elementos de fundición Aluminio-Silicio y quemador de premezcla con encendido electrónico.

**Regulación Multilevel Plus con posibilidad de telegestión.** Gestión de hasta 15 calderas en cascada mediante la regulación base.

**Dimensiones compactas** para facilitar la instalación en cascada: ancho común de 48 cm. en toda la gama.

**Bajas emisiones contaminantes:** Clase 6.

**Ratio de modulación 1:4** para un funcionamiento más eficiente, fiable y silencioso.

**Amplia gama de accesorios de regulación:** para gestión de calderas en cascada o instalaciones de alta o baja temperatura. Accesorios hidráulicos para instalaciones en cascada. Ver capítulo "Termostatos y Regulación" (Apartado "Regulación Multilevel").

		50	70	90	110
Potencia útil 80/60 °C (min-max)	kW	9,7 - 48,7	16,5 - 68,1	19,4 - 87,7	24,3 - 107,0
Potencia útil 50/30 °C (min-max)	kW	10,8 - 52,1	18,3 - 72,9	21,4 - 93,4	26,7 - 114,3
Clase de eficiencia en calefacción		A	A	-	-
Rendimiento útil (1) con carga 30%	%	107,3%	108,1%	107,8%	107,7%
Rendimiento útil (2) con carga 100%	%	99,3%	99,3%	99,3%	99,4%
Peso neto aproximado	kg	61	72	84	84
Longitud máx. conducto concéntrico (3)	m	25	14	10	8
Longitud máx. conducto simple (4)	m	23	23	20	20
Capacidad agua	l	4,7	5,8	7,8	7,8
Presión máxima de trabajo	bar	6	6	6	6
Tipo de gas (5)		GN/GP	GN/GP	GN/GP	GN/GP
Caudal másico de humos min/max	kg/h	21,2- 84,6	30,2 - 123,8	35,3 - 127	44,3 - 194,7
Pre, disponible salida de humos caldera	mbar	1,1	1,1	1,5	1,8
Resistencia hidráulica ΔT = 20 K/10 K	m.c.a	0,46/1,7	0,82/3,19	0,95/4,21	1,48/6,38
Consumo de gas Natural a pot. Nominal	m³/h	1,27 - 5,30	1,80 - 7,40	2,12 - 9,50	2,65 - 11,60
Consumo de gas Propano pot. Nominal	kg/h	0,93 - 3,89	1,55 - 5,44	2,33 - 6,99	2,72 - 8,55
Consumo de energía eléctric. máx.	W	83	108	160	196
Presión de suministro del GN		mínimo 17 mbar - máximo 25 mbar			
Presión del suministro GLP		mínimo 25 mbar - máximo 45 mbar			
Conexión gas	"	1"	1"	1"	1"
Conexiones Ida y Retorno HV-HR	"	1 1/2"	1 1/2"	1 1/2"	1 1/2"
Conexión condensados KA	mm	25	25	25	25
Ø conducto concéntrico evacuación humos	mm	110/160	110/160	110/160	110/160
A	mm	447	542	585	585
B	mm	168	168	163	163
C	mm	132	132	152	152
Referencia GN (6)		<b>222995024</b>	<b>222995025</b>	<b>7504270</b>	<b>222995026</b>
Referencia GP (6)		<b>7678412</b>	<b>7678413</b>	<b>7678414</b>	<b>7678415</b>
Precio		<b>4.391 €</b>	<b>5.605 €</b>	<b>6.737 €</b>	<b>7.158 €</b>
Forma de suministro		En un solo bulto. Incluye sonda exterior			

- Temperatura ida/retorno de 40/30°C. Temp. media = 35°C
- Temperatura ida/retorno de 70/50°C. Temp. media = 60°C
- Si el conducto es horizontal la longitud máxima se reduce a 5 m. para todos los modelos
- Longitud máxima horizontal 3 m. Aspiración en sala.
- Se suministran preparadas para gas natural. Para su utilización a gas propano, es necesario solicitar la referencia específica para gas propano (GP).
- Se suministra sin kit de evacuación. Ver accesorios de evacuación para calderas de condensación.

Funciones de la regulación **Multilevel** (incluida de serie)  
Mediante 3 salidas (230V) programables, permite la gestión de 1 circuito de ACS y/o circuitos directos de calefacción/bomba recirculación (uno por cada salida). Permite también la configuración de señales de alarma (mediante las salidas programables no ocupadas o por módulos EWM adicionales), entradas de sonda, señales ON/OFF y Paro/Marcha, todas programables y entrada 0-10V. Incluye función antilegionela, recirculación y tres programas horarios. Permite la ampliación de funciones mediante un máximo de 2 módulos EWM interiores (señales de alarma, circuitos directos, circuitos con válvula mezcladora, etc.)

### Presión disponible a la salida de la caldera

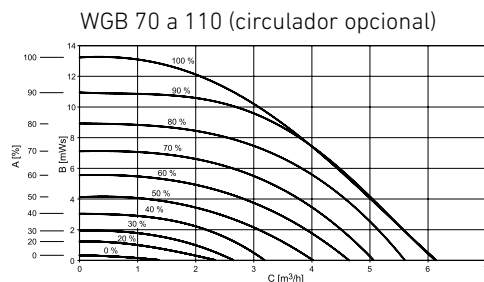
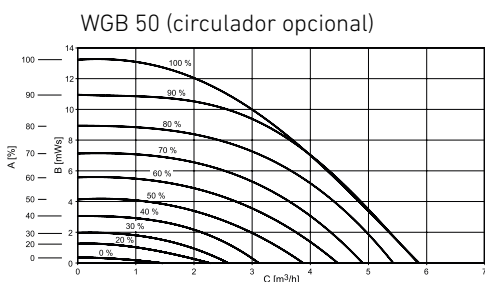

#### Puesta en marcha (opcional): 158 €

La puesta en marcha (PEM) de estas calderas solo se efectuará a petición del cliente. Los precios que se citan son para poblaciones con servicio de post-venta y será abonado al servicio post-venta. Para otras poblaciones, se repercutirá el coste del desplazamiento. El precio que se cita es para la PEM de calderas individuales. Se aplicará el 50% del valor de la PEM a partir de la segunda caldera y por cada caldera adicional, en instalaciones de dos o más Ecotherm Plus WGB conectadas para funcionamiento en cascada, actuando como generador único desde una regulación común (es necesario un módulo BM en cada caldera, para configurar la cascada).



## Instalación Individual

	<b>WGB 50 a 110</b>
D	189 mm
E	80 mm

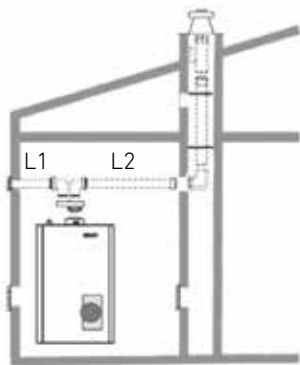
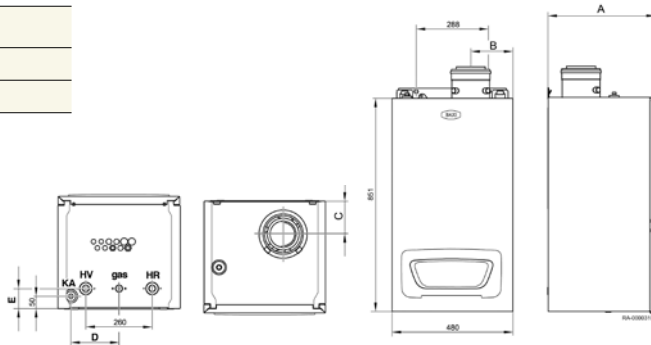

### AGZ

Adaptador de concéntrico a doble  
Longitud máxima admisible (L2).  
(Aspiración máxima = 5 metros) (L1).

Modelo de caldera	<b>AGZ</b> <b>Ref. 7632145</b> (110 mm) <b>Precio 127 €</b>
EcoTherm Plus WGB 50	22 m
EcoTherm Plus WGB 70	10 m
EcoTherm Plus WGB 90	7 m
EcoTherm Plus WGB 110	5 m

## Accesorios EcoTherm Plus WGB 50, 70, 90 y 110



### ADH 25/40

Kit llaves de cierre

Kit conexiones con llaves de cierre de gas (DN 25) e ida/retorno calefacción (DN 40)

Ref. ADH 25/40	<b>B24000073</b>
Precio	<b>264 €</b>



### UBS-F50 B / UBS-F70,110 B

Kit cambio de gas

Kit transformación de gas natural a gas propano para calderas WGB 50 (modelo UBS-F50 B) y WGB 70, 90 y 110 (modelo UBS-F70,110 B).

	UBS-F50 B	UBS-F70,110 B
Ref.	<b>B24000079</b>	<b>B24000080</b>
Precio	<b>191 €</b>	<b>202 €</b>



### HEP 25-180-10

Circulador con señal PWM

Circulador modulante de alta eficiencia con señal PWM.

Referencia	<b>7503165</b>
Precio	<b>706 €</b>



## Instalación en Cascada

## Accesorios hidráulicos

### KU 2.16 / KU 3.16 / KU 4.25

Módulo hidráulico calderas en cascada

Colector hidráulico para 2, 3 ó 4 WGB 50/70/90/110 kW instaladas en línea. Incluye botella de equilibrio, aislamiento en espuma rígida PU, tubos de conexión flexible a caldera y válvula antirretorno.

K.2.16

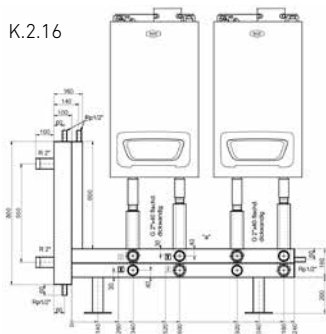

	KU 2.16
Referencia	<b>B24000081</b>
Precio	<b>3.221 €</b>

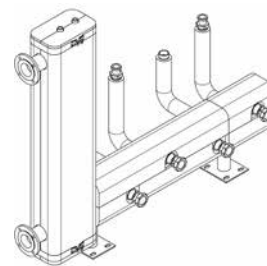

K.3.16

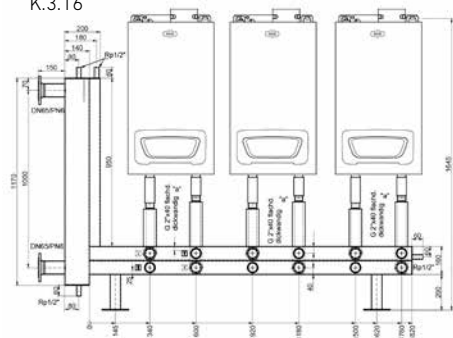

	KU 3.16
Referencia	<b>B24000082</b>
Precio	<b>4.202 €</b>

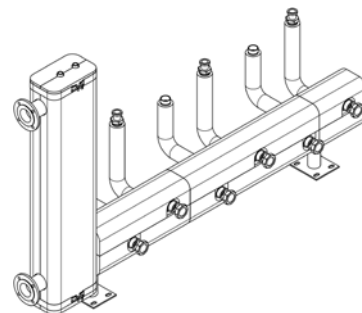

K.4.25

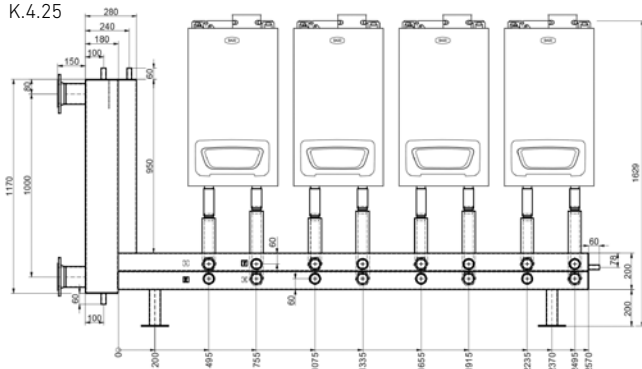

	KU 4.25
Referencia	<b>B24000083</b>
Precio	<b>5.218 €</b>

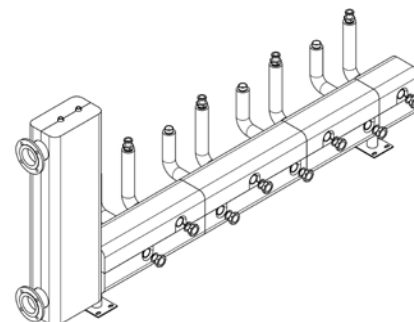

### Módulo hidráulico calderas en cascada

Colector hidráulico para hasta 4 WGB 50/70/90/110 kW instaladas espalda con espalda. Incluye botella de equilibrio, aislamiento en espuma rígida PU, tubos de conexión flexible a caldera y válvula antirretorno.

Referencia	<b>7212861</b>
Precio	<b>5.455 €</b>

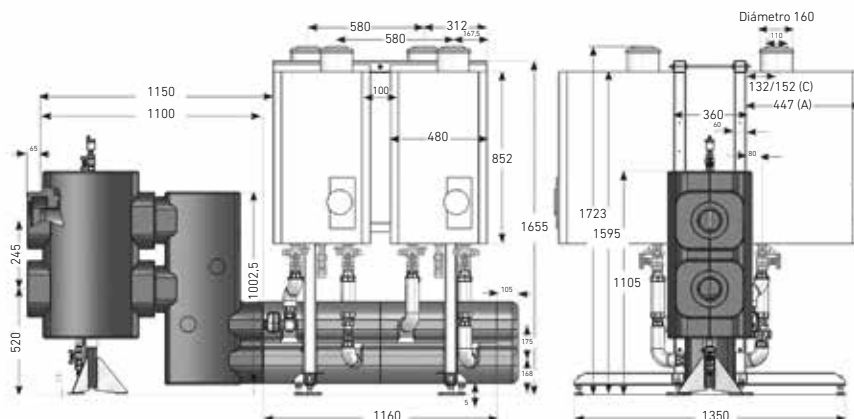



## Bios Plus



**Diseño robusto:** intercambiador de calor monotérmico de acero inoxidable y quemador de premezcla con encendido electrónico.

**Bajas emisiones contaminantes:** < 35 mg/kWh en NOx (Clase 6) y < 25 mg/kWh en CO.

**Tecnología GAS INVERTER** con ratio de modulación 1:9 para un funcionamiento más eficiente, fiable y silencioso (ratio 1:5 en modelos de 130 y 150 kW).

**Amplia gama de accesorios de regulación:** para gestión de calderas en cascada o instalaciones de alta o baja temperatura. Accesorios hidráulicos para instalaciones en cascada. Ver capítulo "Termostatos y Regulación".

**Modbus RTU.**

	50 F	70 F	90 F	110 F	130 F	150 F
Potencia útil 80/60 °C (min-max)	kW 5,0-45,0	7,2-65,0	9,4-85,0	11,4-102	24,3-121,5	28,1-140,3
Potencia útil 50/30 °C (min-max)	kW 5,4-48,6	7,8-70,2	10,2-92,3	12,3-110,3	26,2-130,6	30,2-150,9
Clase de eficiencia en calefacción	A	A	-	-	-	-
Rendimiento útil (1) con carga 100%	% 105,0	105,0%	105,5%	105,1%	105,5%	105,5%
Rendimiento útil (1) con carga 30%	% 107,8	107,1%	107,5%	107,4%	108,5%	108,5%
Rendimiento útil (2) con carga 100%	% 97,4	97,2%	97,3%	97,2%	98,1%	98,1%
Peso neto aproximado	kg 40	50	83	93	93	96
Longitud máx. conducto concéntrico	m 10	10	10	10	8	8
Longitud máx. conducto doble (3)	m 60	30	27	27	20	20
Capacidad agua	l 4	6	9	10	10	11
Presión máxima de trabajo	bar 4	4	4	4	6	6
Tipo de gas (4)	GN/GP	GN/GP	GN/GP	GN/GP	GN/GP	GN/GP
Caudal másico de humos min - max	kg/h 7,2-75,6	14,4-111,6	18-144	18-169,2	43,2 - 201,6	50,4 - 230,4
Presión disponible salida humos caldera	mbar 2,7	2,7	3,2	3,7	1,8	2,7
Resistencia hidráulica ΔT = 20 K/15 K	m.c.a 5,0/9,0	3,3/5,5	2,3/3,7	2,3/4,0	4,0/6,8	4,0/6,8
Caudal de agua mínimo	l/h 800	1.500	2.000	2.250	2.250	3.150
Consumo de gas Natural a pot. Nominal	m³/h 0,54-4,90	0,78-7,07	1,03-9,25	1,24-11,10	2,62-13,09	3,02-15,12
Consumo de gas Propano pot. Nominal	kg/h 0,40-3,6	0,57-5,2	0,75-6,79	0,91-8,15	1,93-9,62	2,22-11,11
Consumo de energía eléct. máx.	W 190	209	275	320	360	460
Presión de suministro del GN	mínimo 18 mbar - máximo 25 mbar					
Presión del suministro GP	mínimo 28 mbar - máximo 37 mbar					
Conexión gas	3/4"	3/4"	1"	1"	1"	1"
Conexiones Ida y Retorno IC-RC	1"	1"	1 1/2"	1 1/2"	1 1/2"	1 1/2"
Ø conducto concéntrico evacuación humos	mm 80/125	80/125	110/160	110/160	110/160	110/160
Ø conducto doble evacuación humos	mm 80	80	110	110	110	110
A	mm 377	505	-	-	-	-
Referencias GN (instalación individual) (5)	<b>14H267102</b>	<b>14H268102</b>	<b>14H269102</b>	<b>14H270102</b>	<b>7727957</b>	<b>7728001</b>
Referencias GP (instalación individual) (5)	<b>7678382</b>	<b>7678383</b>	<b>7678404</b>	<b>7678405</b>	<b>7727958</b>	<b>7728002</b>
Referencias GN (instalación individual) (6)	<b>14D267102</b>	<b>14D268102</b>	<b>14D269102</b>	<b>14D270102</b>	<b>7727959</b>	<b>7728003</b>
Referencias GP (instalación individual) (6)	<b>7678406</b>	<b>7678407</b>	<b>7678408</b>	<b>7678409</b>	<b>7728000</b>	<b>7728004</b>
Precio	<b>3.977 €</b>	<b>5.021 €</b>	<b>6.170 €</b>	<b>6.632 €</b>	<b>8.269 €</b>	<b>9.767 €</b>
Forma de suministro (instalación individual)	2 bultos: Caldera + kit evacuación		2 bultos: Caldera + kit evacuación		2 bultos: Caldera + kit evacuación	
Referencias GN (instalación cascada) (7)	<b>140267102</b>	<b>140268102</b>	<b>140269102</b>	<b>140270102</b>	<b>7721503</b>	<b>7721504</b>
Referencias GP (instalación cascada) (7)	<b>7678819</b>	<b>7678820</b>	<b>7678821</b>	<b>7678822</b>	<b>7728249</b>	<b>7728250</b>
Precio	<b>3.779 €</b>	<b>4.821 €</b>	<b>5.965 €</b>	<b>6.425 €</b>	<b>8.070 €</b>	<b>9.575 €</b>
Forma de suministro (instalación cascada)	En un solo bulto	En un solo bulto	En un solo bulto	En un solo bulto	En un solo bulto	En un solo bulto

(1) Temperatura ida/retorno de 50/30°C. Temp. media = 40°C.

(2) Temperatura ida/retorno de 80/60°C. Temp. media = 70°C.

(3) El conducto de aspiración debe ser como máximo de 15 metros para la Bios Plus 50 F y 70 F, 7 metros para la Bios Plus 90 F y 110 F y de 10 metros para la Bios Plus 130 F y 150 F.

(4) Las calderas versión propano se reciben con el kit de transformación de GN a GP en un bulto aparte. Esta transformación de gas estará incluida en el precio de la PEM de la caldera, si también se ha solicitado.

(5) Incluye kit salida de humos 80/125 para Bios Plus 50 F y 70 F, y kit salida de humos 110/160 para Bios Plus 90 F, 110 F, 130 F y 150 F.

(6) Incluye kit salida de humos doble 80 para Bios Plus 50 F y 70 F, y kit salida de humos desde 110 para Bios Plus 90 F, 110 F, 130 F y 150 F.

(7) Se suministra sin kit de evacuación. Ver accesorios de evacuación para calderas de condensación.

Funciones de la Regulación **Multilevel** (incluida de serie)

Mediante 3 salidas (230V), permite la gestión de 1 circuito de ACS y/o circuitos directos de calefacción/bomba recirculación (uno por cada salida). Permite también la configuración de señales de alarma (mediante una salida programable no ocupada o por módulos de ampliación programables), entradas de sonda, señales ON/OFF y Paro/Marcha, todas programables. Incluye función antilegionela, recirculación y tres programas horarios. Permite la ampliación de funciones mediante un 1 módulo de ampliación interior (señales de alarma, circuitos directos, circuitos con válvula mezcladora, etc.) y de hasta la gestión de 15 dispositivos de control externos (que equivalen a unos 30 circuitos de calefacción adicionales).

**Importante:** Debe garantizarse el caudal mínimo de circulación por el intercambiador de cada caldera. Los circuladores opcionales y las botellas de equilibrio correspondientes, suministradas por BAXI como accesorios, garantizan dichos caudales tanto en instalación individual como en cascada.

**Puesta en marcha (opcional): 158 €**

La puesta en marcha (PEM) de estas calderas solo se efectuará a petición del cliente. Los precios que se citan son para poblaciones con servicio de post-venta y será abonado al servicio post-venta. Para otras poblaciones, se repercutirá el coste del desplazamiento. El precio que se cita es para la PEM de calderas individuales. Se aplicará el 50% del valor de la PEM a partir de la segunda caldera y por cada caldera adicional, en instalaciones de dos o más Bios Plus conectadas para funcionamiento en cascada, actuando como generador único desde una regulación común (es necesario un módulo OCI 345 en cada caldera, para configurar la cascada).

## Instalación Individual

Bios Plus 50 F y 70 F

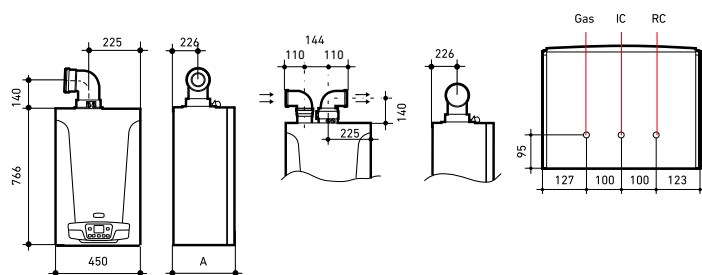

Bios Plus 90 F, 110 F, 130 F y 150 F

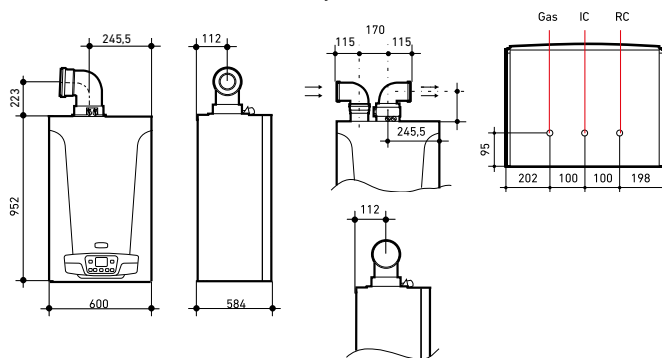

### Cambio de gas natural a propano en caldera ya instalada

El cambio incluye el kit de transformación y la mano de obra. Se recomienda realizar esta transformación de gas avisando a nuestro ATC, que dispondrá el kit de transformación correspondiente.

BIOS PLUS 50 F	<b>137 €</b>
BIOS PLUS 70 F	<b>177 €</b>
BIOS PLUS 90 F	<b>177 €</b>
BIOS PLUS 110 F	<b>177 €</b>
BIOS PLUS 130 F	<b>221 €</b>
BIOS PLUS 150 F	<b>276 €</b>

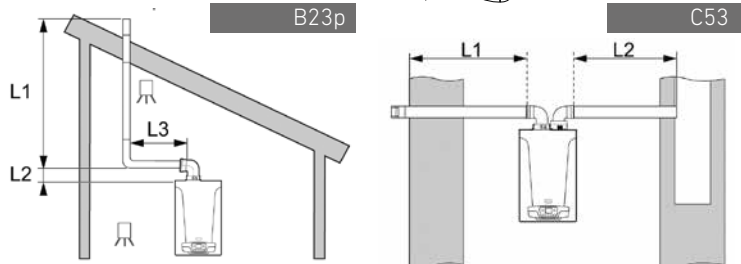

### Longitudes máximas en conducto de humos simple y en conductos dobles

		Max. Longitud en metros (L1+L2)						
		Bios Plus 50	Bios Plus 70	Bios Plus 90	Bios Plus 110	Bios Plus 130	Bios Plus 150	Ø (mm)
Tipo B23p	L3 < 2m	20	8	-	-	-	-	80
		56	56	20	56	20	27	110
		-	-	56	56	-	-	125
Tipo C53	L1 < 15 m	60	30	-	-	-	-	80
	L1 < 7 m	-	-	27	27	20	20	110
Tipo C13 (conductos concéntricos)		9	9	9	9	-	-	80/125
		-	-	-	-	7	7	110/160

Puede encontrar más información y otras configuraciones de evacuación en el manual de instalación de la caldera. Los 2 primeros codos no se tiene en cuenta. Codo simple de 87° equivale a 0,5 m de conducto. Codo simple de 45° equivale a 0,25 m de conducto. Codo concéntrico de 87° equivale a 1 m de conducto. Codo concéntrico de 45° equivale a 0,5 m de conducto.

## Kits hidráulico individual con botella de equilibrio

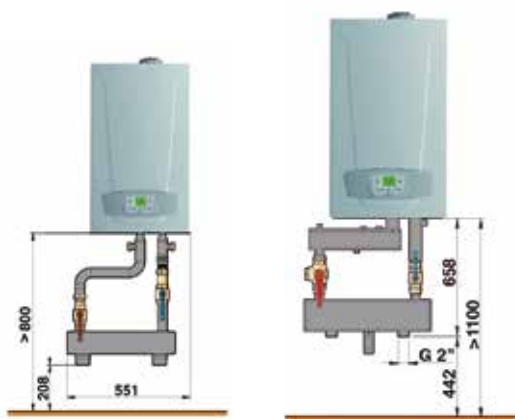

Para 50F y 70F

Conexiones ida/retorno 2"

Referencia	<b>140040431</b>
Precio	<b>551 €</b>

Para 90F y 110F

Conexiones ida/retorno 2"

Referencia	<b>7720189</b>
Precio	<b>1.053 €</b>

## Soporte Bastidor Bios Plus



1. Dimensiones (alto x ancho x fondo) 2030 x 470 x 510 mm.
2. Instalación de calderas Bios Plus hasta 150 kW.
3. Niveladores regulables.
4. Posibilidad de fijación a la pared y al suelo. Máxima flexibilidad a la hora de instalar las calderas en el centro de la sala de calderas.
5. Incluye los soportes para los colectores de impulsión, retorno y gas.
6. Posibilidad de instalaciones en cascada de varios modelos de calderas Bios Plus.

Referencia	<b>7656916</b>
Precio	<b>492 €</b>



## Instalación en cascada

Bios Plus 50 F y 70 F (máximo 6 en cascada)

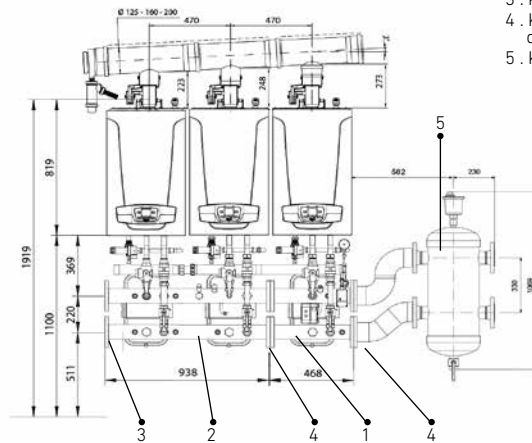
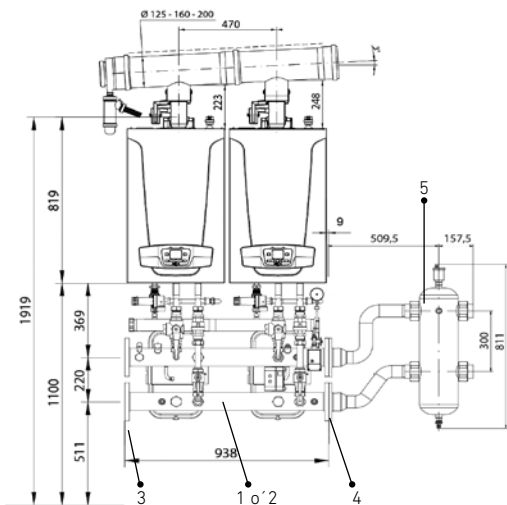

1. Kit hidráulico individual (para 1 caldera)
2. Kit hidráulico doble (para 2 calderas)
3. Kit pletinas y juntas para cierre lateral
4. Kit enlace entre colectores y botellas de equilibrio
5. Kit botella de equilibrio

Bios Plus 90 F y 110 F (máximo 6 en cascada)

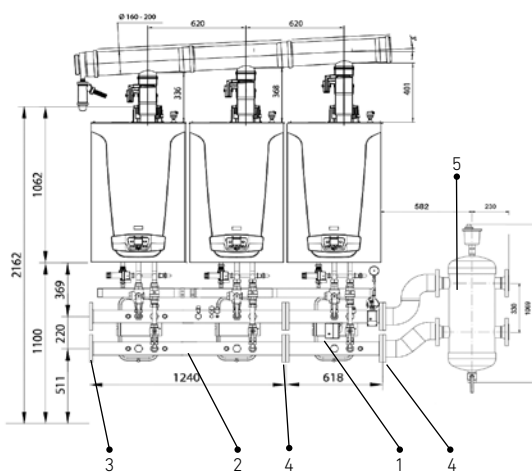
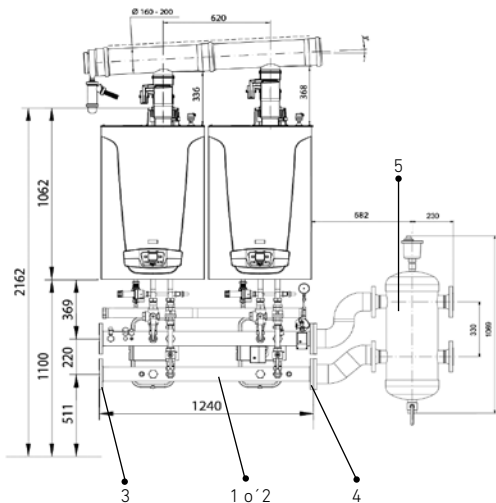

Bios Plus 130 F y 150 F (máximo 4 en cascada)

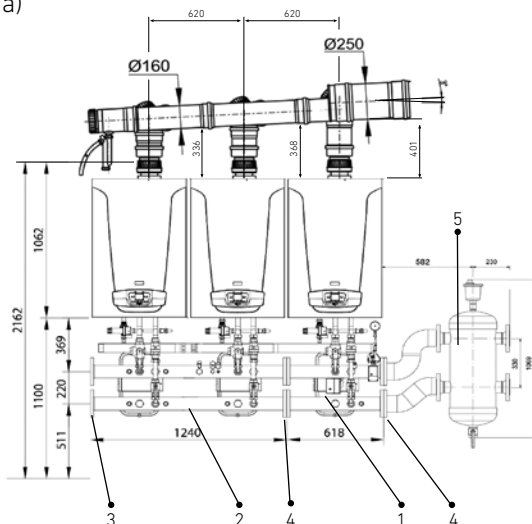
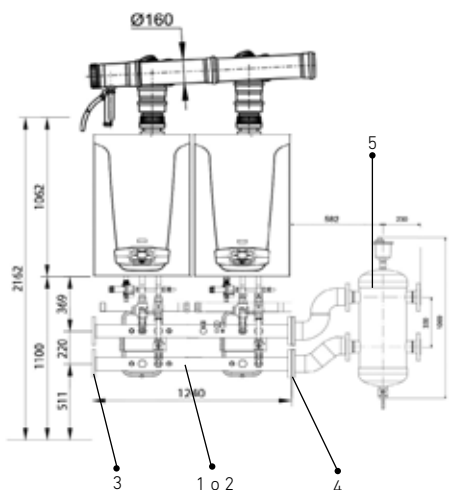

## Accesorios hidráulicos

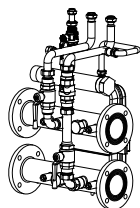

Kit hidráulico individual (1 por caldera)

Para 50 F y 70 F

Referencia **140040404**

Precio **839 €**

Para 90 F, 110 F, 130 F y 150 F

Referencia **140040405**

Precio **1.135 €**

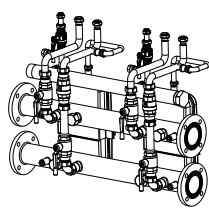

Kit hidráulico doble (para 2 calderas)

Para 50 F y 70 F

Referencia **140040406**

Precio **1.526 €**

Para 90 F, 110 F, 130 F y 150 F

Referencia **140040407**

Precio **1.891 €**



Kit de pletinas y juntas para cierre lateral de colectores del kit hidráulico y enlace a kit botella de equilibrio

Referencia **140040365**

Precio **128 €**

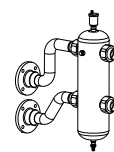

Kit botella de equilibrio para caudal máximo de 8,5 m<sup>3</sup>/h (conexión a instalación 2")

Referencia **140040408**

Precio **1.274 €**

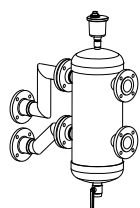

Kit botella de equilibrio para caudal máximo de 18 m<sup>3</sup>/h (conexión a instalación DN 65)

Referencia **140040409**

Precio **2.073 €**

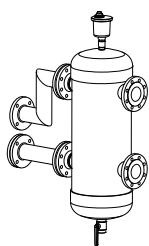

Kit botella de equilibrio para caudal máximo de 28 m<sup>3</sup>/h (conexión a instalación DN 80)

Referencia **140040410**

Precio **2.595 €**



Kit enlace entre colectores de dos kits hidráulicos

Referencia **140040366**

Precio **82 €**

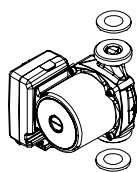

Circulator modulante (se instala dentro de la caldera)

Para 50 F, 70 F, 90 F y 110 F

Referencia **140040394**

Precio **362 €**

Para 130 F y 150 F

Referencia **7709445**

Precio **455 €**

Presión disponible a la salida de la caldera de los circuladores opcionales

Bio Plus 50 F y 70 F

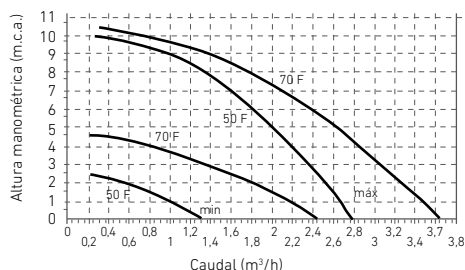

Bio Plus 90 F y 110 F

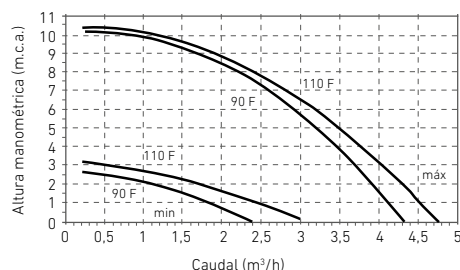

Bio Plus 130 F

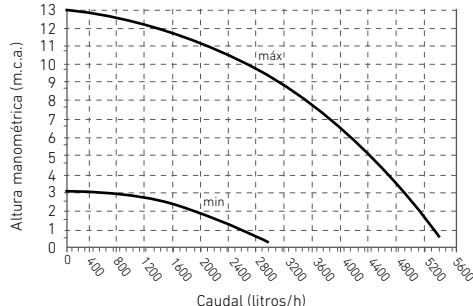

Bio Plus 150 F

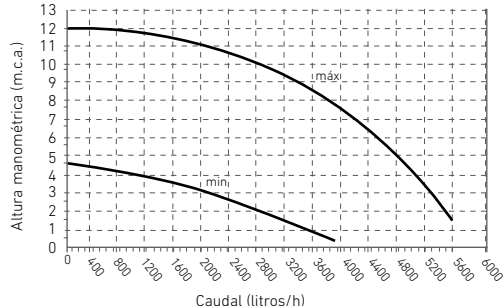



## Accesorios hidráulicos



### PSG / PSMG

Módulo hidráulico para circuitos de calefacción

	PSG	PSMG
Ref.	<b>7503169</b>	<b>7503170</b>
Precio	<b>378 €</b>	<b>682 €</b>



### Soporte de pared

Soporte de pared para grupos hidráulicos PSG y PSMG

Ref.	<b>7793598</b>
Precio	<b>36,70 €</b>

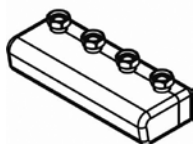

### VS2 / VS3

Colector para circuitos de calefacción compatible con módulos PSG y PSMG.

	VS2 (2 circuitos)	VS3 (3 circuitos)
Ref.	<b>222978224</b>	<b>147094007</b>
Precio	<b>313 €</b>	<b>520 €</b>

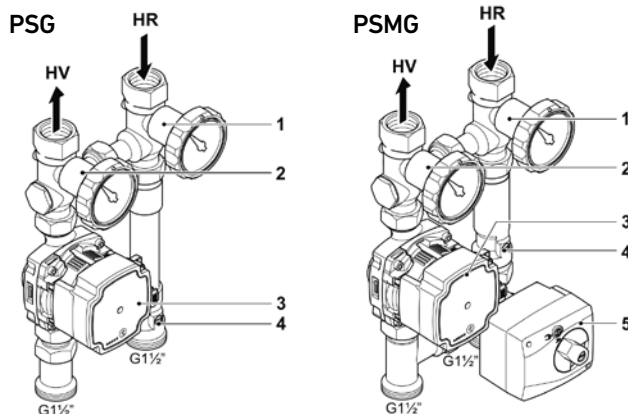

**1 y 2.** Válvulas de bola con termómetro  
**3.** Bomba del circuito de calefacción

**4.** Válvula de retención  
**5.** Servomotor válvula mezcladora (PSMG)

### Curvas circulator incluido en los módulos PSG y PSMG

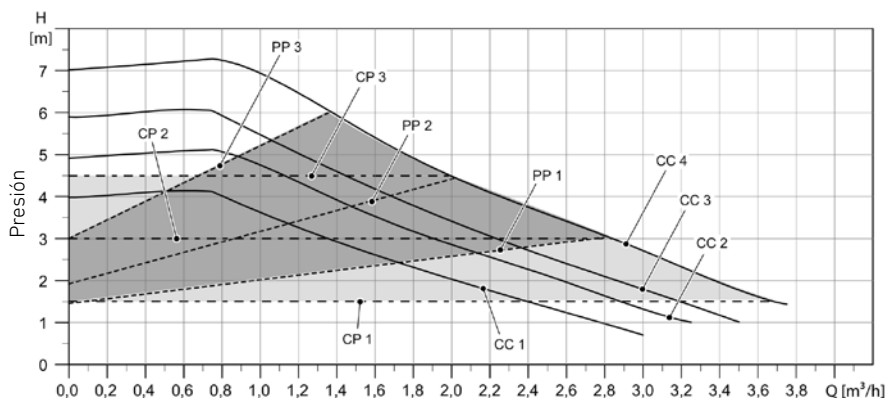

PP. Curvas de presión proporcional / PC. Curvas de presión constante / CC. Curvas constantes

## Equipos de neutralización de condensados



### NEOP 70

Para instalaciones hasta 70 kW

Referencia	<b>B24000012</b>
Precio	<b>239 €</b>



### NEOP D

Para instalaciones hasta 300 kW.

Referencia	<b>222927369</b>
Precio	<b>436 €</b>



### NEOP

Para instalaciones hasta 600 kW.

Referencia	<b>222927370</b>
Precio	<b>659 €</b>

		NEOP 70	NEOP D	NEOP
Combustible			Gas	
Medidas de conexión (entrada/salida)	mm	DN 40/40	DN 40/ 3/4"	DN 32/40
Altura de entrada	mm	mín. 100	min. 80	mín. 95
Altura de salida	mm	100	80	95
Altura del equipo de neutralización	mm	138	208	230
Longitud del equipo de neutralización	mm	342	1000	1000
Diámetro del tubo del neutralizador	mm	120	150	160
Agente neutralizador			Mg (OH)2/CaCO3	
Capacidad del agente neutralizador	kg	aprox. 3	aprox. 11,5	aprox. 16,5
Temperatura máx.	°C		60	



## Grupos Modulares GMB Plus



**Grupos modulares autónomos para su instalación en el exterior.** Formados por 1, 2 ó 3 calderas murales Bios Plus conectadas en cascada y montadas dentro de armarios.

**Disponibilidad de Grupos Modulares formados por 1 ó 2 calderas con botella de equilibrio acorde a la potencia del conjunto.**

**Solución compacta:** incluye colectores hidráulicos y de gas, circuladores, vaso de expansión, válvulas, terminales de evacuación de humos y cuadro eléctrico.

**Modbus RTU:** Adquirir tantos módulos ISR MODBM (7716583) como calderas BIOS Plus haya dentro del equipo GMB.

GMB PLUS 2MB (1 caldera +1 botella)				GMB PLUS 3MB (2 calderas +1 botella)			
Número de módulos / calderas	2/1			3/2			
Peso neto aproximado	kg	350			600		
Presión máxima de trabajo	bar	4			4		
Tipo de gas (1)	GN ó GP			GN ó GP			
<b>Referencia según conexión hidráulica (2)</b>	<b>Izquierda/Derecha</b>	<b>Precio</b>	<b>Botella</b>	<b>Izquierda/Derecha</b>	<b>Precio</b>	<b>Botella</b>	
<b>GMB PLUS 50</b>	<b>190115133 / 190115D33</b>	<b>13.073 €</b>	<b>8,5 m³/h</b>	<b>190115137 / 190115D37</b>	<b>20.489 €</b>	<b>18 m³/h</b>	
Modelo y cantidad de caldera/s	GMB PLUS 2MB-50 (1x Bios Plus 50 F + 1 Botella)			GMB PLUS 3MB-50 (2x Bios Plus 50 F + 1 Botella)			
Potencia útil 80/60°C	5 - 45			5 - 90			
<b>GMB PLUS 70</b>	<b>190115134 / 190115D34</b>	<b>13.702 €</b>	<b>8,5 m³/h</b>	<b>190115138 / 190115D38</b>	<b>21.747 €</b>	<b>18 m³/h</b>	
Modelo y cantidad de caldera/s	GMB PLUS 2MB-70 (1x Bios Plus 70 F + 1 Botella)			GMB PLUS 3MB-70 (2x Bios Plus 70 F + 1 Botella)			
Potencia útil 80/60°C	7,2 - 65			7,2 - 130			
<b>GMB PLUS 90</b>	<b>190115135 / 190115D35</b>	<b>15.210 €</b>	<b>8,5 m³/h</b>	<b>190115139 / 190115D39</b>	<b>25.265 €</b>	<b>18 m³/h</b>	
Modelo y cantidad de caldera/s	GMB PLUS 2MB-90 (1x Bios Plus 90 F + 1 Botella)			GMB PLUS 3MB-90 (2x Bios Plus 90 F + 1 Botella)			
Potencia útil 80/60°C	9,4 - 85			9,4 - 170			
<b>GMB PLUS 110</b>	<b>190115136 / 190115D36</b>	<b>15.714 €</b>	<b>8,5 m³/h</b>	<b>190115140 / 190115D40</b>	<b>26.271 €</b>	<b>18 m³/h</b>	
Modelo y cantidad de caldera/s	GMB PLUS 2MB-110 (1x Bios Plus 110 F + 1 Botella)			GMB PLUS 3MB-110 (2x Bios Plus 110 F + 1 Botella)			
Potencia útil 80/60°C	11,4 - 102			11,4 - 204			
<b>GMB PLUS 130</b>	<b>7733619 / 7733640</b>	<b>17.849 €</b>	<b>18 m³/h</b>	<b>7733647 / 7733648</b>	<b>29.288 €</b>	<b>28 m³/h</b>	
Modelo y cantidad de caldera/s	GMB PLUS 2MB-130 (1x Bios Plus 130 F + 1 Botella)			GMB PLUS 3MB-130 (2x Bios Plus 130 F + 1 Botella)			
Potencia útil 80/60°C	24,3 - 121,5			24,3 - 243			
<b>GMB PLUS 150</b>	<b>7733643 / 7733644</b>	<b>18.099 €</b>	<b>18 m³/h</b>	<b>7733651 / 7733652</b>	<b>29.727 €</b>	<b>28 m³/h</b>	
Modelo y cantidad de caldera/s	GMB PLUS 2MB-150 (1x Bios Plus 150 F + 1 Botella)			GMB PLUS 3MB-150 (2x Bios Plus 150 F + 1 Botella)			
Potencia útil 80/60°C	28,1 - 140,3			28,1 - 281			
Forma de suministro	En un único bulto, totalmente paletizado y con las calderas instaladas en su interior. Incluye sonda exterior.						

(1) Para su utilización en gas propano, es necesario instalar el kit de gas propano correspondiente. Esta transformación de gas está incluida en el precio de la PEM, si se ha solicitado. IMPORTANTE: Si la transformación de gas se hace en la PEM, es necesario avisar a nuestro oficial Baxi con antelación para que pueda disponer del kit de transformación correspondiente.  
 (2) Conexión hidráulica a la izquierda o la derecha, mirando el GMB PLUS frontalmente.

GMB Plus 2MB:  
(1 caldera y 1 botella)

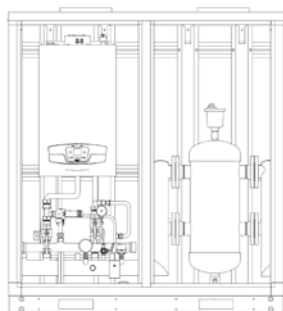

GMB Plus 1 módulo

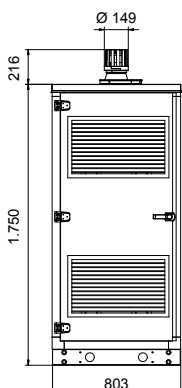

GMB Plus 2 módulos

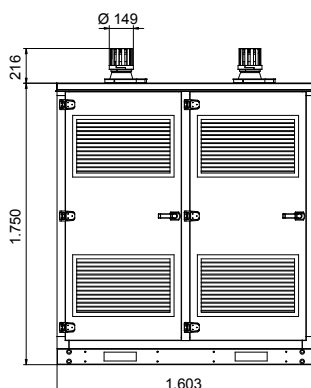

GMB Plus 3 módulos

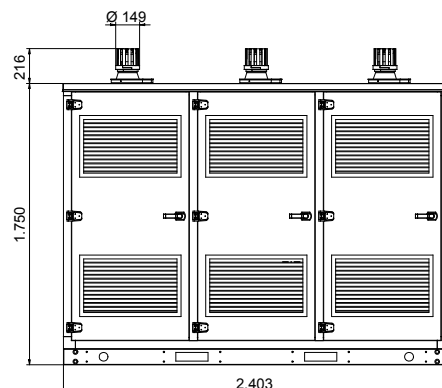





**Equipo con 2 ó más calderas,** incluye accesorios para gestión de calderas en cascada : AVS75, OCI345 y Regulador Climático.(No incluidos en equipo con 1 caldera).

**Soluciones de 2 o más grupos modulares.** Para la configuración de Soluciones de 2 o más grupos modulares, será necesario validar la composición definitiva de los conjuntos para cada caso y previa confirmación del pedido. Cada con-

junto se compone de como máximo 2 grupos modulares en serie. Es posible cubrir cualquier rango de potencia requerida mediante la configuración de cuantos conjuntos sean necesarios.

**140040264** Kit conexión entre grupos modulares : 336 €.

GMB PLUS 1M (1 caldera)		GMB PLUS 2M (2 calderas)		GMB PLUS 3M (3 calderas)	
1/1		2/2		3/3	
250		500		750	
4		4		4	
GN ó GP		GN ó GP		GN ó GP	
Izquierda/Derecha	Precio	Izquierda/Derecha	Precio	Izquierda/Derecha	Precio
<b>190115118 / 190115D18</b>	<b>9.962 €</b>	<b>190115122 / 190115D22</b>	<b>15.838 €</b>	<b>190115126 / 190115D26</b>	<b>21.747 €</b>
GMB PLUS 1M-50 (1x Bios Plus 50 F)		GMB PLUS 2M-50 (2x Bios Plus 50 F)		GMB PLUS 3M-50 (3x Bios Plus 50 F)	
5 - 45		5 - 90		5 - 135	
<b>190115119 / 190115D19</b>	<b>10.607 €</b>	<b>190115123 / 190115D23</b>	<b>16.971 €</b>	<b>190115127 / 190115D27</b>	<b>23.255 €</b>
GMB PLUS 1M-70 (1x Bios Plus 70 F)		GMB PLUS 2M-70 (2x Bios Plus 70 F)		GMB PLUS 3M-70 (3x Bios Plus 70 F)	
7,2 - 65		7,2 - 130		7,2 - 195	
<b>190115120 / 190115D20</b>	<b>12.160 €</b>	<b>190115124 / 190115D24</b>	<b>19.985 €</b>	<b>190115128 / 190115D28</b>	<b>27.904 €</b>
GMB PLUS 1M-90 (1x Bios Plus 90 F)		GMB PLUS 2M-90 (2x Bios Plus 90 F)		GMB PLUS 3M-90 (3x Bios Plus 90 F)	
9,4 - 85		9,4 - 170		9,4 - 255	
<b>190115121 / 190115D21</b>	<b>12.677 €</b>	<b>190115125 / 190115D25</b>	<b>21.117 €</b>	<b>190115129 / 190115D29</b>	<b>29.663 €</b>
GMB PLUS 1M-110 (1x Bios Plus 110 F)		GMB PLUS 2M-110 (2x Bios Plus 110 F)		GMB PLUS 3M-110 (3x Bios Plus 110 F)	
11,4 - 102		11,4 - 204		11,4 - 306	
<b>7728283 / 7728282</b>	<b>13.764 €</b>	<b>7733617 / 7733618</b>	<b>23.883 €</b>	<b>7733645 / 7733646</b>	<b>33.812 €</b>
GMB PLUS 1M-130 (1x Bios Plus 130 F)		GMB PLUS 2M-130 (2x Bios Plus 130 F)		GMB PLUS 3M-130 (3x Bios Plus 130 F)	
24,3 - 121,5		24,3 - 243		24,3 - 365	
<b>7728285 / 7728284</b>	<b>14.079 €</b>	<b>7733641 / 7733642</b>	<b>24.260 €</b>	<b>7733649 / 7733650</b>	<b>35.314 €</b>
GMB PLUS 1M-150 (1x Bios Plus 150 F)		GMB PLUS 2M-150 (2x Bios Plus 150 F)		GMB PLUS 3M-150 (3x Bios Plus 150 F)	
28,1 - 140,3		28,1 - 281		28,1 - 421	
Armario vacío de un módulo sin caldera		Armario vacío de dos módulos sin calderas		Armario vacío de tres módulos sin calderas	
<b>190115941</b>	<b>3.441 €</b>	<b>190115942</b>	<b>4.394 €</b>	<b>190115943</b>	<b>5.929 €</b>

En un único bulto, totalmente paletizado y con las calderas instaladas en su interior. Incluye sonda exterior.

**Puesta en marcha (opcional): 158 €**

La puesta en marcha (PEM) de los grupos modulares GMB PLUS, compuestos por calderas BIOS PLUS, solo se efectuará a petición del cliente. Los precios que se citan son para poblaciones con servicio de post-venta y será abonado al servicio post-venta. Para otras poblaciones, se repercutirá el coste del desplazamiento. El precio que se cita es para la PEM de calderas individuales. Se aplicará el 50% del valor de la PEM a partir de la segunda caldera y por cada caldera adicional, en instalaciones de dos o más Bios Plus (del total de grupos modulares instalados) conectadas para funcionamiento en cascada, actuando como generador único desde una regulación común.

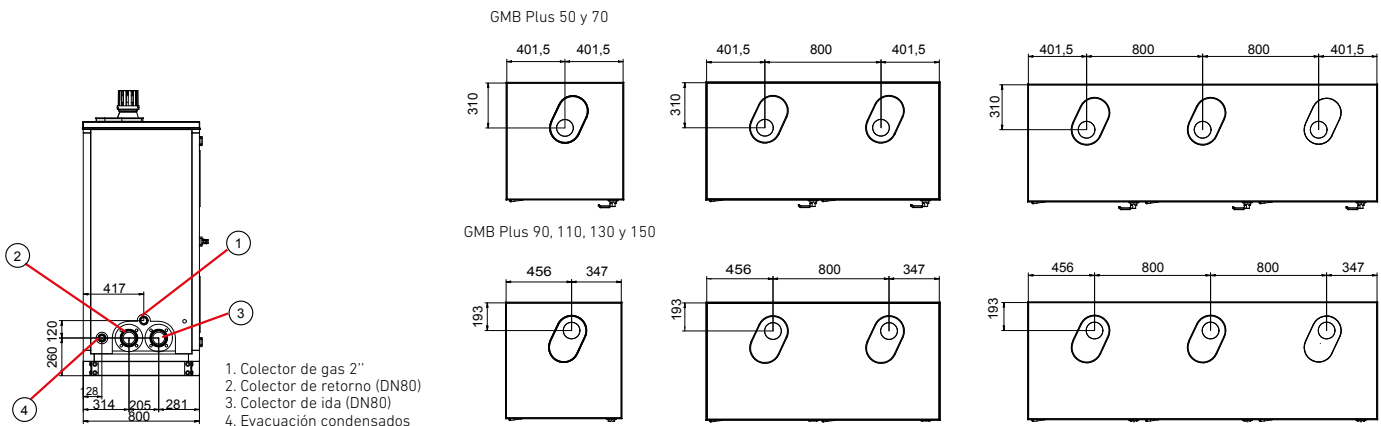



## Grupos Modulares GME EuroCondens SGB



**Grupos modulares aut6nomos para su instalaci6n en el exterior formados por 1 6 2 calderas de pie EuroCondens SGB** conectadas en cascada y montadas dentro de armarios. Disponibles con botella de equilibrio o intercambiador de placas acorde a la potencia del conjunto.

**Soluci6n compacta:** incluye colectores hidr6ulicos y de gas, vaso de expansi6n, v6lvulas de corte, v6lvula de seguridad, terminales de evacuaci6n de humos, cuadro el6ctrico, sonda exterior y accesorios para gesti6n de calderas en cascada (OCI 345).

**Conformes a la norma UNE 60601** en lo que se refiere a "Equipos aut6nomos".

**Configuraci6n del GME mediante hoja de pedido especifica.**

**Modbus RTU.**

Tipo de GME	GME1					GME2			
Modelo de GME	125	170	215	260	300	400	470	540	610
N6mero de calderas	1					1			
Potencia 6til 80/60 kW	121,6	165,8	210,1	254,5	294,3	393,8	459,0	526,9	595,7
Peso neto aproximado Kg	462	497	542	571	601	982	1.040	1.078	1.116
Peso neto aproximado con agua Kg	511	551	600	636	674	1.085	1.154	1.205	1.252
Presi6n m6xima de trabajo bar	6					6			
Capacidad dep6sito expansi6n l	12					25			
Conexiones ida y retorno mm	DN65					DN80			
Conexi6n gas	1" 1/2					2"			
Tipo de gas (1)	GN/GP (1)					GN			
Consumo de energa el6ctr. m6x. W	545	720	850	850	910	1.363	1.483	1.690	2.400
<b>Circulador por caldera (Opcional) (2)</b>									
Modelo Quantum	32H	40	40	50M	50M	65H	65H	65H	80
<b>Botella de equilibrio (Opcional) (2)</b>									
Dimensiones botella de equilibrio	4"					5"			
Caudal botella de equilibrio m <sup>3</sup> /h	7,3	9,9	12,6	15,3	17,7	23,5	27,4	31,5	35,6

**Accesorios opcionales (2)**

- Intercambiador de placas para prim6rio
- Centralita fugas de gas
- Pilotos exteriores verde y rojo
- Antivibratorios
- Sistema de llenado instalaci6n seg6n RITE

(2) Los accesorios se entregan montados dentro del GME

Panel inferior extra6ible	1
Port6n superior con resortes neum6ticos	2
Panel fijo (desmontable mediante tornillos)	3
Panel fijo (desmontable mediante tornillos)	4
Panel fijo	5
Bancada	6
Perfil de aluminio pintado	7
Salida de humos	8
Reja ventilaci6n superior	9
Reja ventilaci6n inferior	10
Impulsi6n	12
Retorno	13
Seccionador de m6quina - conexiones	17
Alimentaci6n gas	18

(1) Si se piden a gas propano, las calderas se entregan a gas Natural con el kit de transformaci6n que deber6 ser instalado en la puesta en marcha.

**Componentes del circuito hidr6ulico:**

Impulsi6n	1
V6lvula mariposa	2
V6lvula mariposa	3
Retorno	4
Anti-retorno	5
V6lvula de corte de gas	6
V6lvula de seguridad con man6metro	7
Bomba circuladora	8
Botella de equilibrado	9
Manometro	10
Purgador	11
Tubo de alimentaci6n de gas	12
Dep6sito de expansi6n	13
Sonda de temperatura	14

Tipo GME1

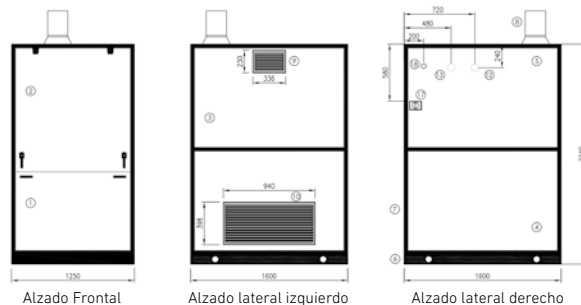

Tipo GME2

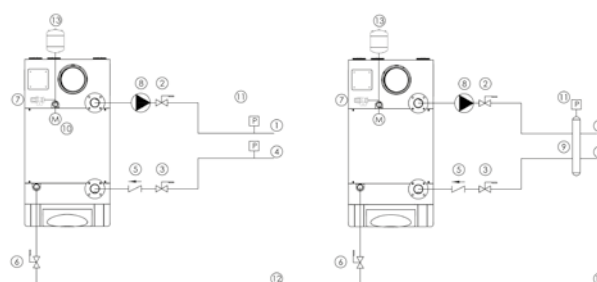
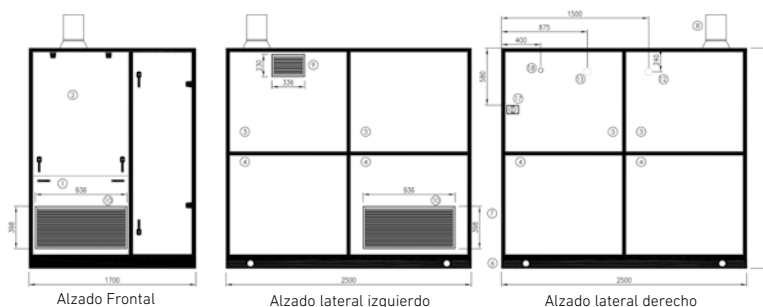



**Soluciones a medida.** Para la configuración de Soluciones a medida, será necesario validar la configuración definitiva de los conjuntos para cada caso y previa confirmación del pedido.

Es posible cubrir cualquier rango de potencia requerida mediante la configuración de cuantos conjuntos sean necesarios.

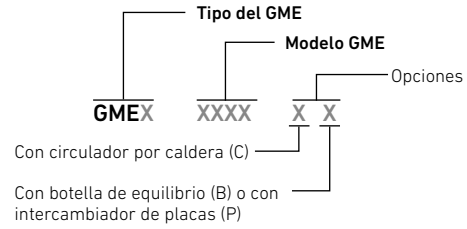

GME3					GME4				
250	340	430	520	600	800	940	1080	1220	
2					2				
243,2	331,6	420,2	509,0	588,6	787,6	918,0	1.053,8	1.191,4	
880	950	1.040	1.098	1.158	1.692	1.808	1.884	1.960	
974	1.054	1.152	1.224	1.300	1.907	2.045	2.147	2.241	
6					6				
12					25				
DN80					DN100				
2"					2"				
GN/GP (1)					GN				
1.090	1.440	1.700	1.700	1.820	2.726	2.966	3.380	4.800	
2 x 32H					2 x 65 H		2 x 65 H		2 x 80
5"					6"				
14,6	19,8	25,2	30,6	35,4	47	54,8	63	71,2	

**Tipo GME3**

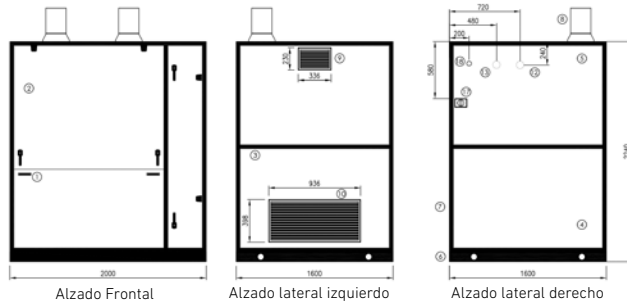

**Detalle conexiones con Botella de equilibrio**

	A	B
GME1	720 mm	570 mm
GME3	720 mm	570 mm
GME2	1.500 mm	600 mm
GME4	1.500 mm	600 mm

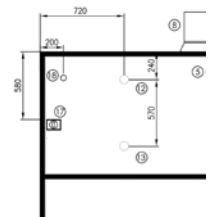

Vista lateral derecho

**Tipo GME4**

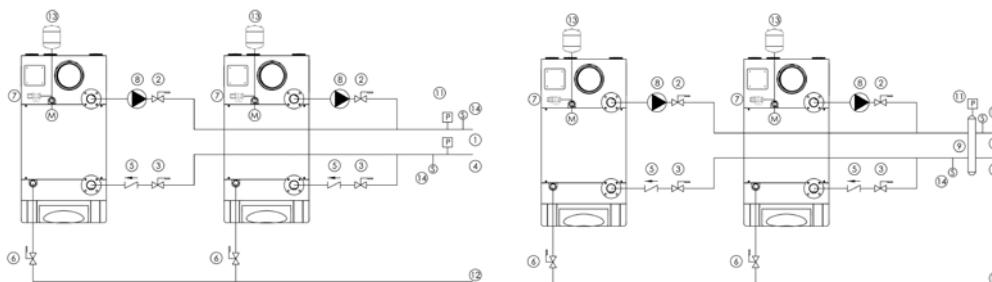
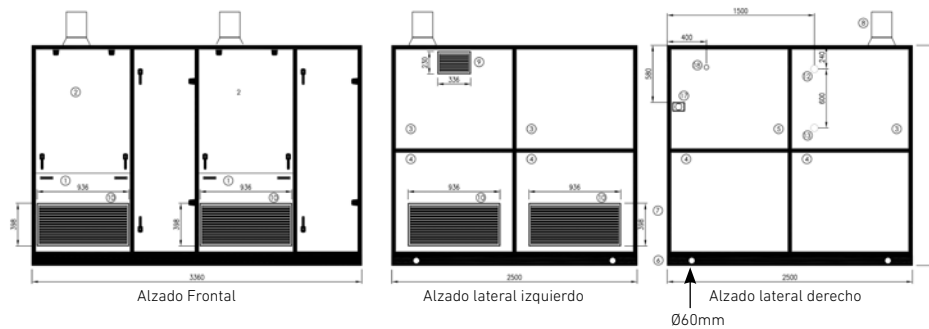



## Micro Roof Top Mini Roof Top con calderas

**Equipo Autónomo de Generación de calor, con calderas a gas,** para instalación en exteriores.

Producción de calefacción y/o A.C.S. en instalaciones centralizadas (hoteles, hospitales, edificios viviendas, polideportivos, escuelas...).

Con 1 ó 2 calderas de condensación a gas

**Dimensiones compactas / peso reducido:** Facilita el transporte y ubicación en instalaciones. 380 kW : en 1,25 x 1,15 m de base

Estructura autoportante.

**Fabricación conforme a:**

RITE, UNE 60.601, ISO 9001

**Todo equipo se prueba antes de suministro**

Gama	Caldera (uds.)	Familia ADI	Caldera (Modelo)	Potencia útil a 70 °C (kW)	Peso en vacío (kg)*	Peso con agua (kg)*	Consumo eléctrico (kW)
RT Micro Base: 0,75 x 1,15 m	1	CD	70	70,7	446	512	1,2
			85	85,2	448	517	1,2
			105	104,4	459	531	1,3
			120	120,0	475	547	1,3
			175	160,2	490	570	1,3
		LT	105	106,2	459	512	1,3
			130	133,8	475	517	1,4
			150	151,9	480	560	1,5
			200	191,6	490	570	1,5
			RT Mini Base: 1,25 x 1,15 m	1	CD	70	70,2
85	85,2	448				517	1,2
105	104,4	459				531	1,3
120	120,0	475				547	1,3
175	160,2	490				570	1,3
LT	200	197,3			665	752	1,5
	250	241,0			686	776	1,5
	325	290,8			781	898	1,3
	375	354,0			791	924	1,5
	70	141,0			576	677	1,7
2	CD	85		170,4	580	687	1,7
		105		208,8	602	715	1,9
		120		240,0	634	747	2
		175		320,4	664	793	2
		105		106,2	446	512	1,3
	LT	130		133,8	448	514	1,4
		150		151,9	459	528	1,5
		200		191,6	475	547	1,5
		250		235,4	665	742	1,6
		275		263,4	686	771	1,6
1	LT	325	322,6	781	885	1,4	
		400	384,6	791	912	1,5	
		105	212,4	576	677	1,9	
		130	267,6	580	681	2,2	
		150	303,8	602	709	2,3	
2	LT	200	383,2	634	747	2,3	

Precios de equipo y de puesta en marcha: a consultar.

\* Varian en función de los accesorios opcionales.



I: Impulsión agua instalación: 3" (rosca M)  
R: Retorno agua instalación: 3" (rosca M)  
G: Conexión gas: 2" (rosca M)  
V: Vaciado OVC, DN 32  
C: Desagües condensados calderas, PVC, DN 20  
L: Llenado (Pot. <150 kW: 3/4", resto: 1")  
E: Interruptor eléctrico, alimentación  
eg: salidas cables para electroválvulas gas

Dimensiones:

RT Micro: base (AxB): 0,75 x 1,15 m, H=2 m.

RT Mini: base (AxB): 1,25 x 1,15 m, H=2 m.

Las chimeneas se suministran desmontadas para montaje en instalación por parte del cliente.

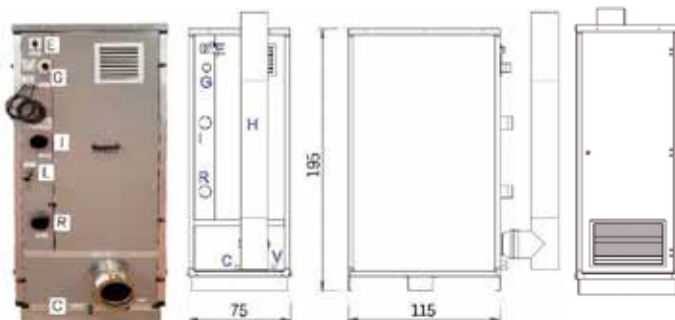

Precio neto Puesta en marcha : consultar el importe neto de la puesta en marcha ya que es función de la configuración interna de cada equipo Roof Top. Los precios netos de las puestas en marcha son para poblaciones con servicio post-venta. Para otras poblaciones se repercutirá el precio del desplazamiento.



Hydrogen 20%

GAS RENOVABLE 100%

Modbus

Regulación Multilevel  
Ver capítulo TERMOSTATOS Y REGULACIÓN

**Dimensiones:**

RT Micro: base (Ax B): 0,75 x 1,15 m, H=2 m.

RT Mini: base (Ax B): 1,25 x 1,15 m, H=2 m.

**Conexiones:**

Ida – Retorno circuito : 3" (M).

Gas: 2" (M). Tipo de gas: Gas Natural ó GLP.

Vaciado: DN 32.

**Regulación Multilevel Plus:** Múltiples opciones de control: propio o externo.

**Control directo:** secuencia calderas, temperatura ida constante o función temperatura exterior.

**Señales disponibles:** paro/marcha, alarma.

**Control externo:** Paro/Marcha; 0...10 V.

**Gestión Remota:** (mediante opcionales correspondientes): Webserver, Modbus. RTU.

**Accesorios opcionales:**

- Botella de equilibrio.
- Llenado : Pot. < 150 kW : ¾", Resto: 1" (incluye: filtro, contador, desconector, llaves de corte...).
- Sonda Temperatura exterior.
- Detección de gas.
- Comunicación Modbus para BMS.
- Gestión remota vía Webserver.
- Contadores energía.

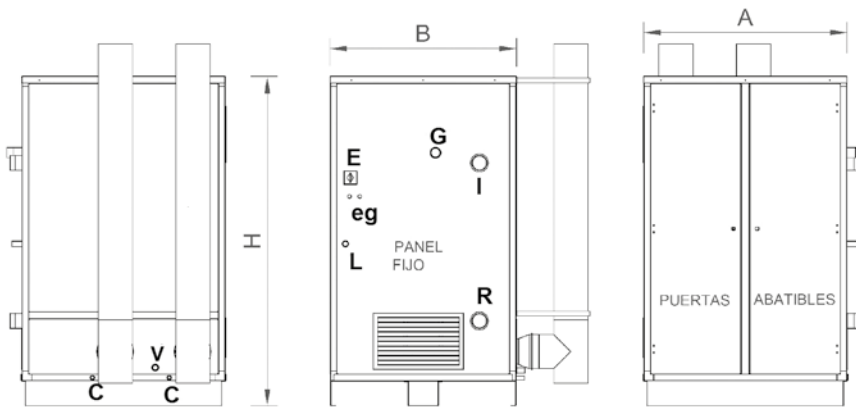

**Esquema hidráulico básico (1 ó 2 calderas)**

**Esquema hidráulico con opcionales**

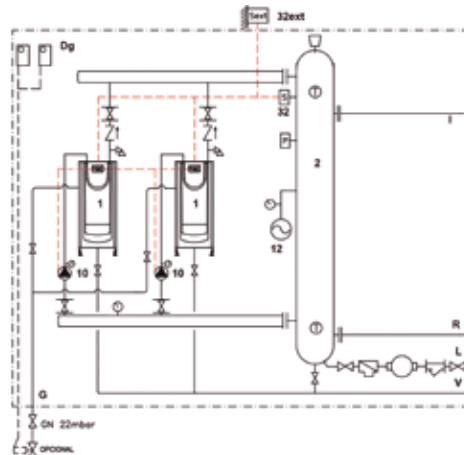
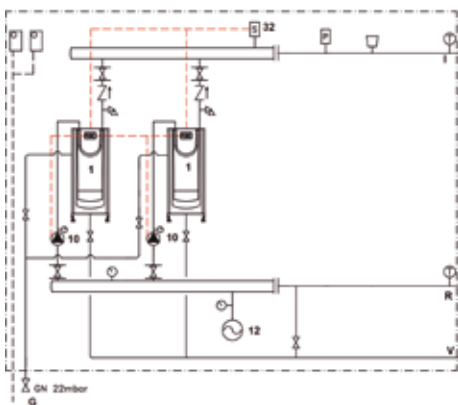

**Leyenda esquema hidráulico:**

- 1. Caldera ADI
- 2. Botella de equilibrio
- 10. Bomba caldera
- 12. Vaso expansión
- 32. Sonda temperatura
- 32ext. sonda de temperatura exterior
- DG. Detección de gas





## Roof Top con calderas y/o circuitos Soluciones híbridas

**Equipo Autónomo de Generación de calor, con calderas a gas,** para instalación en exteriores.

Producción de calefacción y/o A.C.S. en instalaciones centralizadas (hoteles, hospitales, edificios viviendas, polideportivos, escuelas...).

**Desde 1995: más de 2600 equipos fabricados y funcionando en diversos continentes.**

**Solución "Plug & Play" personalizada:** Diseño, hidráulico y equipamiento, flexible acorde a cada tipo de instalación y de uso, según consumos, circuitos, emisores, control, etc... para optimizar la eficiencia energética en todo momento y en cualquier condición de uso, con el máximo confort, y las mínimas emisiones medioambientales.

**Diseño y ejecución en consenso con:** propiedad, prescripción, instalador, mantenedor, ....

**Eligiendo:**

- Número de circuitos de calefacción (con o sin válvula 3 vías por circuito).
- Circuito A.C.S. (agua caliente sanitaria).
- Bombas simples o dobles.
- Con o sin contador de energía.

**Soluciones híbridas integrales:**

Mediante el suministro de uno o varios equipos Roof Top que combinan diferentes tecnologías : calderas de condensación a gas y energías renovables (solar, bomba de calor, etc...) así como lo necesario para su funcionamiento conjunto.

**Dimensiones compactas / peso reducido:** Facilita el transporte y ubicación en instalaciones.

3620 kW en 5,5 x 1,8 m de base (4 calderas).

**Ejemplo instalación con 2 equipos:** 1 equipo Roof Top con 2 calderas ADI, e intercambiador de placas A.C.S. + circuito calefacción  
1 equipo con 2 interacumuladores A.C.S., uno para calentamiento con Energía Renovable (bomba de calor, solar...) y otro para caldera.



Ejemplo de esquema hidráulico (adaptable a cada instalación)

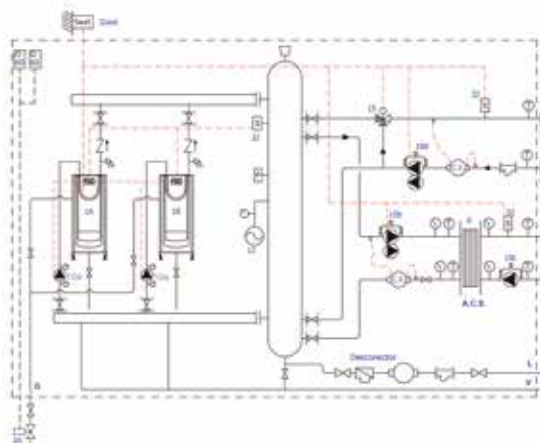

- Legenda:**
- |                             |                          |
|-----------------------------|--------------------------|
| 1. Caldera ADI              | 10. Bomba caldera        |
| 2. Botella de equilibrio    | 12. Vaso expansión       |
| 6. Intercambiador de placas | 32. Sonda temperatura    |
|                             | C.E. Contador de energía |



**Opción Plataforma:** equipo prefabricado sin la envolvente para situar dentro de sala de máquinas

Precio neto Puesta en marcha : código 7854269: consultar el importe neto de la puesta en marcha ya que es función de la configuración interna de cada equipo Roof Top. Los precios netos de las puestas en marcha son para poblaciones con servicio post-venta. Para otras poblaciones se repercutirá el precio del desplazamiento.



GAS RENOVABLE



Ver capítulo  
TERMOSTATOS Y  
REGULACIÓN

### Estructura autoportante.

**Fabricación conforme a:** RITE, UNE 60.601, ISO 9001.

**Todo equipo se prueba antes de suministro.**

### Regulación Multilevel Plus:

Múltiples opciones de control: propio o externo.

**Control directo:** secuencia calderas, temperatura ida constante o función temperatura exterior.

**Señales disponibles:** paro/marcha, alarma.

### Control externo, máxima adaptación:

- Simple: Paro/Marcha; 0...10 V.
- BMS con protocolo Modbus RTU o BACnet, (mediante accesorios correspondientes).
- O bien: Webserver en el equipo.

### Seguridades:

- Falta de agua en instalación.
- Antihielo.
- Detección de gas.
- Opción circuladores dobles con cambio de uno a otro en caso de bloqueo.

- Varias calderas a gas.
- Eléctrico: armario eléctrico con protección de todos los equipos internos.
- Hidráulica: expansión / sobrepresión.
- Equipo instalado en el exterior del edificio.
- Choque térmico legionela en ACS.



### RT2

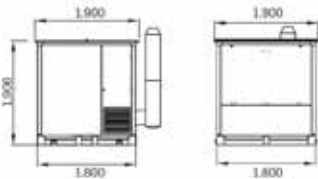

### RT2.5

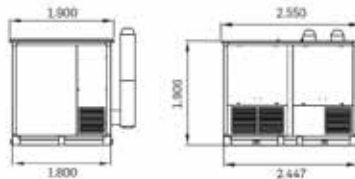

### RT3



### RT3.5

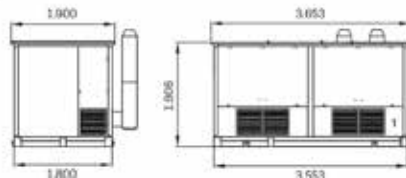

### RT5.5



**Equipos Roof Top:** altura 1906 mm  
**Equipos Roof Top con calderas ADI 550 o superiores:** altura 2460 mm

### Dimensiones y Pesos Equipos

Modelo Roof Top	Potencia (Temperatura agua=40°C kW)	Dimensiones Largo x Ancho M	Peso sin agua Aprox (1) Kg	Peso con agua Aprox (1) Kg	Número Máx. Calderas
Micro RT	213,7	0,75 x 1,1	490	570	1
Mini RT	427,4	1,2 x 1,1	664	793	2
RT2	571,2	1,8 x 1,8	1.300	1.980	2
RT2.5	1.019,8	2,5 x 1,8	2.300	2.800	2
RT3	1.950,2	3,0 x 1,8	2.950	3.500	2 a 3
RT3.5	1.950,2	3,55 x 1,8	3.150	4.100	3
RT4	2.925,3	4,2 x 1,8	4.150	5.075	4
RT5.5	3.900,4	5,4 x 1,8	5.180	6.240	4

(1) Pesos orientativos que pueden variar según los equipamientos internos. Opción de acumulación dentro equipo Roof-Top con carcasas de altura especial. O bien, acumulación A.C.S. directamente en exterior, conectada hidráulicamente al equipo Roof-Top.



## Accesorios de evacuación calderas de condensación











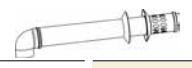



Diámetros conductos (mm)	80/125		110/160		80	
Accesorios de evacuación en cascada Gamas Bios Plus y Power HT Plus	Referencia	Precio	Referencia	Precio	Referencia	Precio
Kit evacuación 1ª y 2ª caldera (50F, 70F, 90F y 110F)	-	-	-	-	-	-
Kit evacuación 3ª caldera (50F, 70F, 90F y 110F)	-	-	-	-	-	-
Kit evacuación 1ª y 2ª caldera (130F y 150F)	-	-	-	-	-	-
Kit evacuación 3ª caldera (130F y 150F)	-	-	-	-	-	-
Kit evacuación 4ª caldera (130F y 150F)	-	-	-	-	-	-
Racord con clapeta antirretorno (1 por caldera)	-	-	-	-	<b>140040419</b>	<b>110 €</b>
Prolongador 0,5 m diámetro 110 (1 por caldera, para dar inclinación al kit evacuación)	-	-	-	-	-	-
Accesorios de evacuación en cascada Gama EcoTherm Plus WGB	Referencia	Precio	Referencia	Precio	Referencia	Precio
BK110/1B Kit evacuación 1ª caldera	-	-	-	-	-	-
BK110/2B Kit evacuación 2ª o más calderas	-	-	-	-	-	-
BK110/3B Kit evacuación hasta 440 kW	-	-	-	-	-	-
BK110/4B Kit evacuación hasta 240 kW	-	-	-	-	-	-
Accesorios evacuación para una sola caldera (1)	Referencia	Precio	Referencia	Precio	Referencia	Precio
Kit salida horizontal/vertical (2)	<b>140040190</b>	<b>252 €</b>	<b>140040234</b>	<b>336 €</b>	-	-
Kit salida terminal a tejado	<b>140040189</b>	<b>318 €</b>	<b>140040236</b>	<b>305 €</b>	-	-
Kit salida doble conducto (3)	-	-	-	-	<b>140040193</b>	<b>277 €</b>
Prolongador 0,5 metros	-	-	<b>B24000055</b>	<b>64 €</b>	-	-
Prolongador 1 metro	<b>140040172</b>	<b>90 €</b>	<b>140040237</b>	<b>121 €</b>	<b>140040173</b>	<b>22,30 €</b>
Codo 90°	<b>140040175</b>	<b>59 €</b>	<b>140040238</b>	<b>111 €</b>	<b>140040176</b>	<b>19,10 €</b>
Codo 45°	<b>140040178</b>	<b>62 €</b>	<b>140040239</b>	<b>95 €</b>	<b>140040179</b>	<b>19,10 €</b>
Tramo recto con registro	<b>222644969</b>	<b>60 €</b>	-	-	-	-
Terminal evacuación vertical/horizontal	-	-	-	-	<b>190014009</b>	<b>62 €</b>
Filtro de entrada de aire para gama EuroCondens SGB	-	-	-	-	-	-

(1) Materiales de los conductos: • Concéntricos: Polipropileno en la salida de humos y Aluminio en la entrada de aire. • Simples: Polipropileno.

(2) El terminal del kit no está diseñado para que pueda colocarse en vertical sin que haya protecciones contra la lluvia. Para terminaciones verticales, se recomienda colocar un Kit salida terminal a tejado.

(3) Estos dos Kits de salida doble sólo se pueden instalar en las Gamas Bios Plus y Power HT Plus.

## Accesorios de evacuación para una sola caldera

 Referencia <b>140040190</b>	 Referencia <b>140040189</b>	 Referencia <b>140040172</b>	 Referencia <b>140040175</b>	 Referencia <b>140040178</b>	 Referencia <b>222644969</b>
 Referencia <b>190014009</b>	 Referencia <b>140040234</b>	 Referencia <b>140040236</b>	 Referencia <b>B24000055</b>	 Referencia <b>140040237</b>	 Referencia <b>140040238</b>
 Referencia <b>140040239</b>	 Referencia <b>140040193</b>	 Referencia <b>140040411</b>			

110		125		160		200		250	
Referencia	Precio	Referencia	Precio	Referencia	Precio	Referencia	Precio	Referencia	Precio
-	-	<b>140040412</b>	<b>613 €</b>	<b>140040413</b>	<b>617 €</b>	<b>140040414</b>	<b>768 €</b>	-	-
-	-	<b>140040415</b>	<b>191 €</b>	<b>140040416</b>	<b>250 €</b>	<b>140040417</b>	<b>287 €</b>	-	-
-	-	-	-	<b>7716634</b>	<b>1.199 €</b>	-	-	-	-
-	-	-	-	-	-	-	-	<b>7716635</b>	<b>1.157 €</b>
-	-	-	-	-	-	-	-	<b>7716636</b>	<b>802 €</b>
<b>140040418</b>	<b>178 €</b>	-	-	-	-	-	-	-	-
<b>140040398</b>	<b>24,50 €</b>	-	-	-	-	-	-	-	-
Referencia	Precio	Referencia	Precio	Referencia	Precio	Referencia	Precio	Referencia	Precio
-	-	-	-	-	-	<b>B24000025</b>	<b>591 €</b>	-	-
-	-	-	-	-	-	<b>B24000026</b>	<b>359 €</b>	-	-
-	-	-	-	-	-	<b>B24000027</b>	<b>581 €</b>	-	-
-	-	-	-	<b>B24000028</b>	<b>591 €</b>	-	-	-	-
Referencia	Precio	Referencia	Precio	Referencia	Precio	Referencia	Precio	Referencia	Precio
-	-	-	-	-	-	-	-	-	-
-	-	-	-	-	-	-	-	-	-
<b>140040411</b>	<b>314 €</b>	-	-	-	-	-	-	-	-
<b>140040398</b>	<b>24,50 €</b>	-	-	-	-	-	-	-	-
<b>140040240</b>	<b>35,70 €</b>	<b>140040199</b>	<b>63 €</b>	<b>140040250</b>	<b>108 €</b>	<b>140040251</b>	<b>164 €</b>	-	-
<b>140040241</b>	<b>24,50 €</b>	<b>140040198</b>	<b>44 €</b>	<b>140040248</b>	<b>67 €</b>	<b>140040249</b>	<b>376 €</b>	<b>7504297</b>	<b>426 €</b>
<b>140040242</b>	<b>24,50 €</b>	<b>140040197</b>	<b>65 €</b>	<b>140040331</b>	<b>105 €</b>	<b>B24000036</b>	<b>270 €</b>	-	-
<b>B24000037</b>	<b>30 €</b>	-	-	-	-	-	-	-	-
<b>190014010</b>	<b>71 €</b>	<b>190014011</b>	<b>73 €</b>	<b>190014012</b>	<b>101 €</b>	<b>190014013</b>	<b>122 €</b>	-	-
<b>141047016</b>	<b>147 €</b>	<b>141047020</b>	<b>177 €</b>	<b>222927376</b>	<b>789 €</b>	-	-	-	-

**Kit evacuación cascada gama EuroCondens SGB**

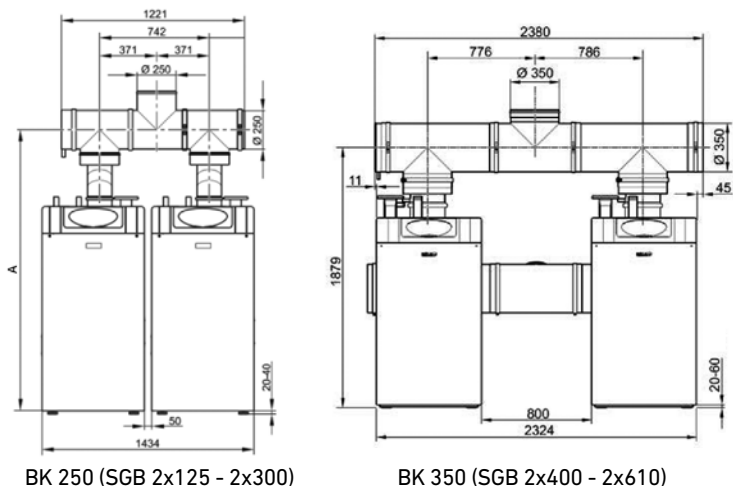

BK 250 (SGB 2x125 - 2x300)

BK 350 (SGB 2x400 - 2x610)

Los kits BK 250 y los BK 350 pueden ser instalados tanto en la conexión de evacuación superior como posterior de las calderas.

Para conexión posterior es necesario un codo de 90° no incluido en el kit de salida de humos BK 250 y BK 350

MODELOS	Ø cond. mm	L máx. cond. (m)	Colector de humos
SGB 2X125	180	40	BK 250/1
	200	60	
SGB 2X170	200	35	BK 250/1
	250	60	
SGB 2X215	200	20	BK 250/2
	250	60	
SGB 2X260	250	40	BK 250/2
SGB 2X300	250	25	BK 250/2
	300	60	
SGB 2X400	350	50	BK 350
SGB 2X470	350	50	BK 350
SGB 2X540	350	50	BK 350
SGB 2X610	350	50	BK 350

Condiciones calculadas para configuración B23 y con los colectores BK 250/1, BK 250/2 y BK 350

Modelos	A
125/170	1900
215	1915
260	1915
300	1915

**Kit evacuación cascada gama EcoTherm Plus WGB**

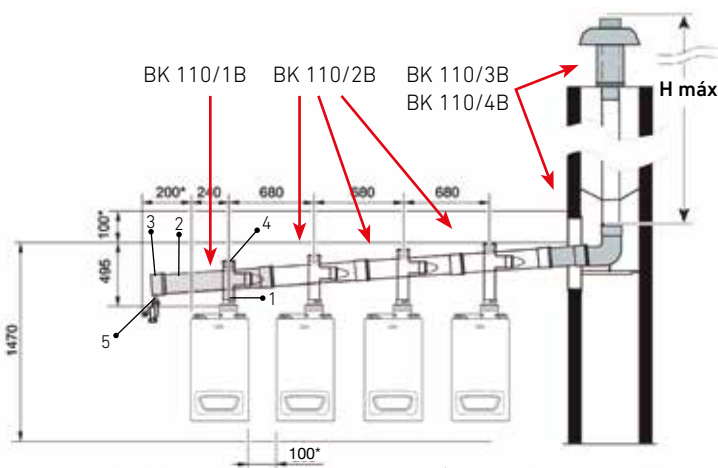

1. Tubo DN 110 de 250 mm
2. Tubo DN 200
3. Tapón DN 200 con recogida de condensados
4. Derivación 45° DN 110 sobre tubo DN 200
5. Sifón de condensados

La clapeta antirretorno se suministra con los kits BK110/1B y los BK110/2B.

Potencia total de la cascada 80/60 kW	Nº de calderas Ecotherm en cascada	BK 110/1B (DN 200)	BK 110/2B (DN 200)	BK 110/3B (DN 200)	BK 110/4B (DN 160)				
		Cantidad de accesorios por configuración de cascada							
		Referencia del accesorio							
		50	70	90	110	B24000025	B24000026	B24000027	B24000028
97	2					1	1	-	30 m
136	2					1	1	-	30 m
146	3					1	2	-	30 m
165	2	1				1	2	-	30 m
175			2			1	1	-	30 m
184	1	2				1	2	-	30 m
194	4					1	3	-	30 m
204		3				1	2	30 m	20 m
214				2		1	1	-	30 m
223	2	1				1	2	30 m	15 m
233	2	2				1	3	30 m	16 m
243		1	2			1	2	30 m	11 m
262			3			1	2	30 m	16 m
272		4				1	3	30 m	7 m
281			2	1		1	2	30 m	13 m
301			1	2		1	2	30 m	11 m
310		2	2			1	3	30 m	-
320				3		1	2	30 m	11 m
349			4			1	3	30 m	-
388		2	2			1	3	25 m	-

### Kit evacuación cascada gamas Bios Plus / Power HT Plus 50 F, 70 F, 90 F y 110 F

- 1 - Kit evacuación 1ª y 2ª caldera
- 2 - Kit evacuación 3ª o más calderas
- 3 - Racord evacuación
- 4 - Prolongador (para 1 caldera)

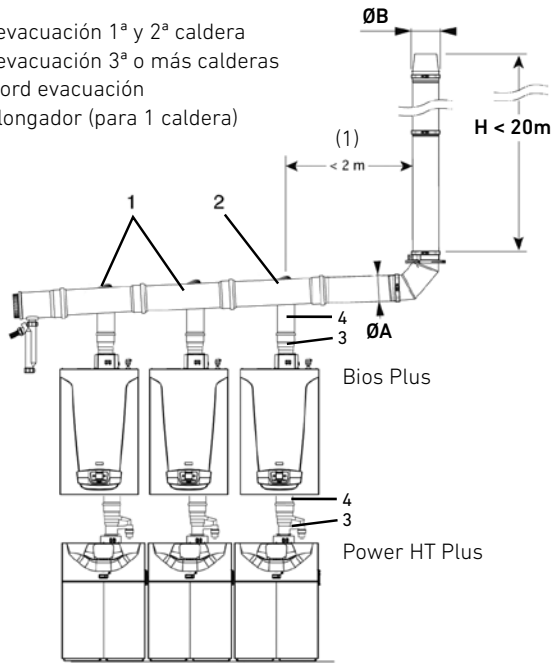

#### Para Bios Plus / Power HT Plus 50 F, 70 F, 90 F y 110 F:

- La distancia de la última caldera al conducto vertical no debe superar los 2 metros.
- Debe colocarse en cada caldera un racord con un sistema antirretorno de humos.
- Entre la caldera y el colector, debe colocarse un prolongador de diámetro 110 mm y ref. 140040398, cortándolo según convenga para dar la pendiente adecuada al colector.

### Kit evacuación cascada gamas Bios Plus 130 F y 150 F

- 1 - Kit evacuación 1ª y 2ª caldera
- 2 - Kit evacuación 3ª caldera
- 3 - Kit evacuación 4ª caldera

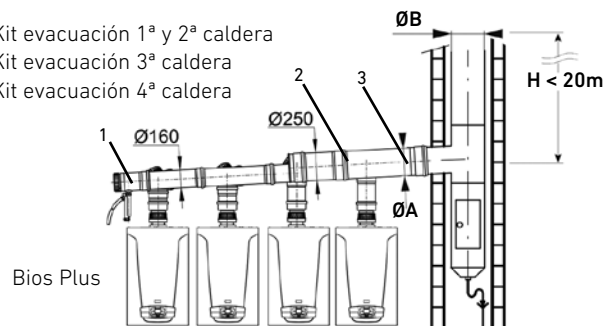

#### Para Bios Plus 130 F y 150 F:

- La distancia de la última caldera al conducto vertical no debe superar los 2 metros.
- Los kits de evacuación en cascada para estos modelos incluye el racord de antirretorno de humos.

Cantidad de accesorios por configuración de cascada

Nº de calderas en cascada	Bios Plus/Power HT Plus 50, 70, 90 y 110										Bios Plus 130 y 150		ØA (mm) del kit de evacuación	ØB (mm) de la chimenea
	Racord clapeta antirretorno		Prolongador 0,5 m		Kit evacuación 1ª y 2ª caldera		Kit evacuación 3ª, 4ª, 5ª y 6ª caldera		Kit evac. 3ª caldera	Kit evac. 4ª caldera				
	DN 80 (1)	DN 110	DN 110	DN 125	DN 160	DN 200	DN 125	DN 160	DN 200	DN 250				
	Referencia del accesorio													
	140040419	140040418	140040398	140040412	140040413	7716634	140040414	140040415	140040416	140040417	7716635	7716636		
Bios Plus/Power HT Plus 50	2	2	2	1				1					125	125
	3	3	3	1									125	125
	4	4	4	1			2						125	160
	5	5	5		1				3				160	160
	6	6	6		1				4				160	160
Bios Plus/Power HT Plus 70	2	2	2	1									125	125
	3	3	3		1				1				160	160
	4	4	4				1			2			200	200
	5	5	5				1			3			200	200
	6	6	6				1			4			200	200
Bios Plus/Power HT Plus 90 y 110	2		2		1								160	160
	3		3				1			1			200	200
	4		4				1			2			200	200
Bios Plus 130 y 150	2					1							160	160
	3		3			1					1		250	250
	4					1					1	1	250	250



## Módulos de Telegestión Web Server

La solución ideal para mantener las instalaciones bajo control en todo momento y desde cualquier lugar.

Con los sistemas de monitorización y gestión remota de tus instalaciones reduce las incidencias, las visitas a la instalación y aumenta su eficiencia.

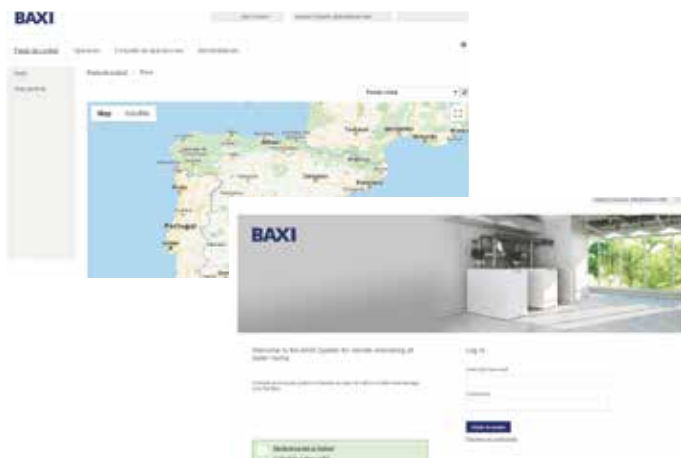

### Control a distancia

Permite acceder a todos los parámetros de control y regulación de la instalación de forma remota mediante PC, smartphone o tablet.

### Estado de la instalación

Control total sobre la instalación en todo momento, podrás recibir notificaciones de alarma en caso de fallo o avería e informes de funcionamiento.

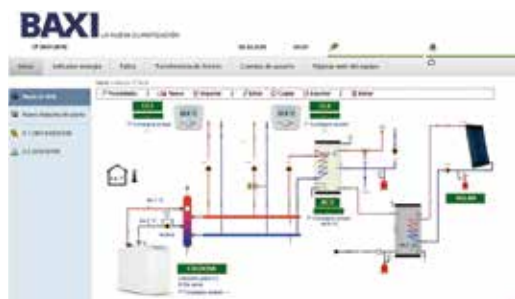

### Monitorización de la instalación

Con toda la información que nos proporcionan los equipos, se puede visualizar uno o varios diagramas de planta. Desde una visión simplificada de la instalación completa hasta vistas en detalle de sus componentes como la caldera, la producción de ACS, cada uno de los circuitos de calefacción.

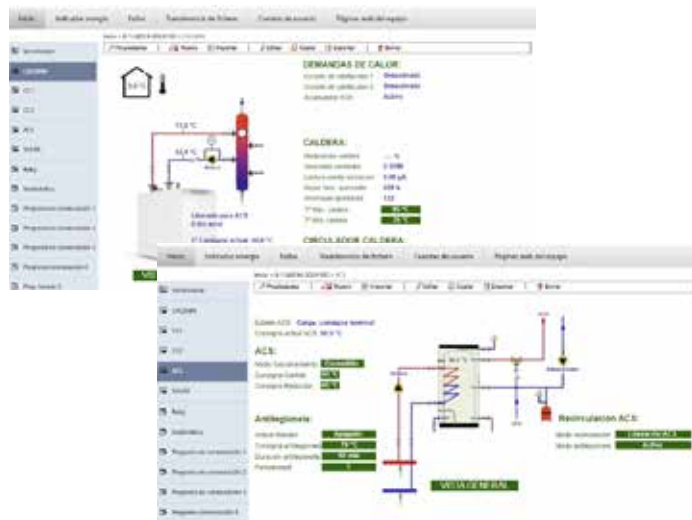

### Registro de datos

Almacenamiento del histórico de los datos que se seleccionen y su posterior extracción para poder ser analizados. Los datos que se pueden almacenar pueden ser desde la presión de la instalación hasta cualquier temperatura de la planta.

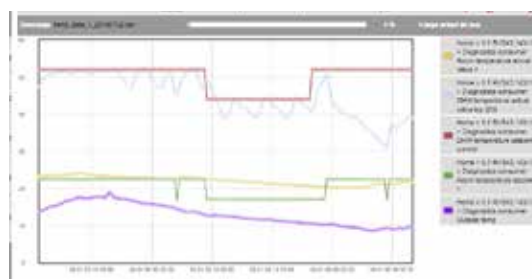

**NOVEDAD**

### Web Server para hasta 16 dispositivos

Permite realizar la telegestión de sala de calderas mediante comunicación Ethernet vía cloud.

- El controlador requiere una conexión directa a Internet, es decir, sin proxy. En caso de no ser posible, utilizar los modelos OZW672.
- El puerto 443 (https) debe estar abierto.
- El puerto 80 (https) debe estar abierto.



### OZW672.01

Web Server para 1 dispositivo

Permite realizar la telegestión de 1 caldera mediante comunicación Ethernet.

### OZW672.04

Web Server para 4 dispositivos

Permite realizar la telegestión de hasta 4 calderas o dispositivos Multilevel (ISR ZR, ISR SSR o ISR BCA) mediante comunicación Ethernet.

### OZW672.16

Web Server para 16 dispositivos

Permite realizar la telegestión de hasta 16 calderas o dispositivos Multilevel (ISR ZR, ISR SSR o ISR BCA) mediante comunicación Ethernet.

Referencia	Descripción	Precio
7716940	OCI670.16 + conexión para 5 años	666 €
Referencia	Descripción	Precio neto
7716942	Pack renovación de conexión para 5 años más	192 €
7716943	Configuración remota hasta 1 dispositivo	149 €
7716944	Configuración remota hasta 4 dispositivos	247 €
7716945	Configuración remota hasta 16 dispositivos	395 €

Ref	141047023	Ref	141047024	Ref	141047025
Precio	691 €	Precio	1.294 €	Precio	2.165 €
Puesta en marcha		Puesta en marcha		Puesta en marcha	
Ref	7220392	Ref	7220393	Ref	7220394
Precio neto	224 €	Precio neto	446 €	Precio neto	726 €

Para la conexión de los módulos OCI670 y OZW672 se requiere del accesorio OCI 345 (ref. 140040388) instalado en las calderas.



## Aditrat

### Tratamiento químico del agua de llenado para circuitos cerrados de calefacción y/o climatización

Evita la formación de óxidos, lodos, calcificaciones o incrustaciones, etc., en los circuitos cerrados (calefacción y/o climatización) y por tanto, evita el deterioro prematuro de toda la instalación.

Conjunto ensamblado y fijado sobre una base.

Fácil instalación, funcionamiento y mantenimiento.

**Datos:**

- Dimensiones: base 800 x 680 mm, altura 1.050 mm.
- Presión mín./máx.: 2-4 bar.
- Temperatura máxima: 45 °C.
- Caudal mín./máx.: 20-1.500 litros/hora.

Referencia	Precio
7832864	4.604 €

**El suministro también incluye:**

1 garrafa de producto inhibidor de corrosión, 1 saco de sales para el descalcificador.



Se debe preveer instalar todo aquel material adicional que requiere el reglamento vigente en el llenado de una instalación (desconector, etc...)

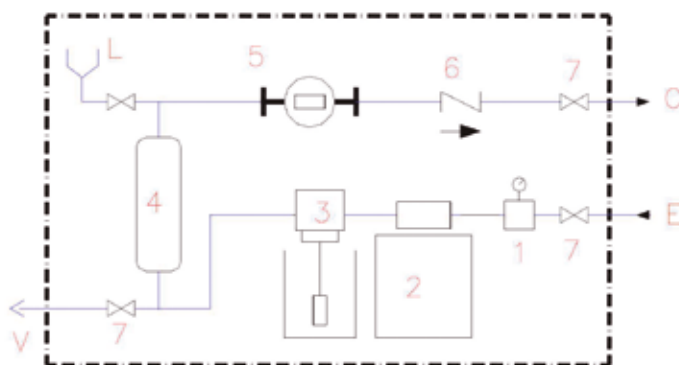

1. Regulador de presión + filtro
  2. Descalcificador
  3. Dosificador de inhibidor de corrosión
  4. Depósito de llenado rápido de producto
  5. Contador de agua
  6. Válvula antirretorno
  7. Llaves de corte (conexión 3/4")
- E. Entrada agua  
C. Conexión a instalación/circuito  
L. Entrada producto químico  
V. Vaciado



## CPA-BTH



**Caldera monobloc de chapa de acero** fabricada en acero especial para garantizar una larga vida útil. Hogar sobrepresionado con cámara de combustión y circuito de humos totalmente refrigerados.

**Facilidad de instalación y mantenimiento:** amplía puerta frontal que facilita la limpieza del haz tubular y de la cámara de combustión. Puerta reversible, fácilmente adaptable para abrirse hacia la derecha o la izquierda según necesidades de la instalación.

**Versatilidad de regulación:** control de caldera mediante regulación electrónica KSF o regulación analógica.

		55	70	100	130
Potencia útil	kW	55	70	100	130
Rendimiento útil (1) con carga 100%	%	94,0%	94,1%	94,3%	94,5%
Rendimiento útil (1) con carga 30%	%	94,8%	94,7%	95,2%	95,5%
Sobrepresión cámara combustión	mm.c.a.	3	5	6	9
Pérdida presión circuito agua $\Delta t=15^{\circ}\text{C}$	mm.c.a.	50	50	53	82
Peso neto aproximado	kg	285	320	385	425
A: Cota anchura	mm	810	810	880	880
B: Cota altura	mm	870	870	940	940
D: Cota profundidad	mm	1.254	1.394	1.394	1.494
Diámetro evacuación de humos cota G	mm	175	175	195	195
Ida cota a	"	2"	2"	DN 65	DN 65
Retorno cota b	"	2"	2"	DN 65	DN 65
Capacidad agua	l	130	150	170	180
Presión máxima de trabajo	bar	5	5	5	5

### Caldera con cuadro de control básico 1 etapa

Referencia	7503869	7503872	7503875	7503878
Precio	3.105 €	3.432 €	3.996 €	4.522 €

### Caldera con cuadro de control básico 2 etapas

Referencia	7503870	7503873	7503876	7503879
Precio	3.416 €	3.776 €	4.305 €	4.835 €

### Caldera con cuadro de control digital KSF

Referencia	7503871	7503874	7503877	7503880
Precio	3.914 €	4.274 €	4.805 €	5.334 €

Forma de suministro

2/3 bultos: Cuerpo de caldera montado (incluye: turbuladores, conjunto puerta de seguridad antiexplosión (excepto CPA 55-BTH), volante cierre puerta, cepillo de limpieza y manta aislante) + Envoltente (incluye: accesorios de fijación de la envolvente, flejes sujeción manta aislante, visor mirilla y cuadro de control básico). Cuadro digital KSF cuando corresponda en bulto aparte.

(1) Temp. media del agua 70°C al 100% y 40°C al 30%

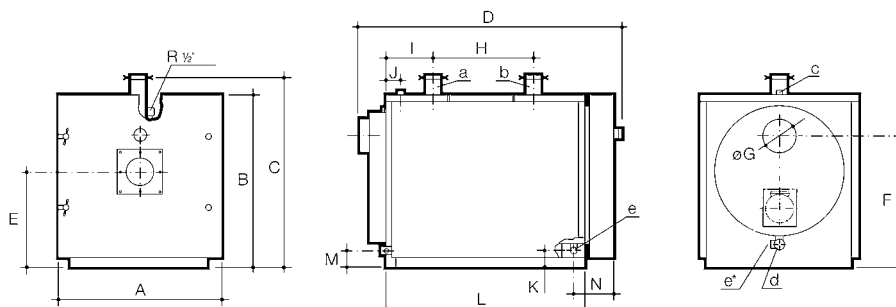

Para consultar la compatibilidad de estas calderas con la gama de quemadores BAXI ir a la tabla de acoplamiento quemadores y calderas del capítulo de **Complementos y componentes de instalaciones.**

Para otras cotas no indicadas en la tabla superior consultar manual instalación





Disponibilidad bajo demanda de calderas para **montaje in situ**, para facilitar su instalación en salas de difícil acceso. Consultar precios y condiciones.

**Homologada como Baja Temperatura según Directiva 92/42/CEE:** funcionamiento a Baja Temperatura que evita en la mayoría de los casos la necesidad de circulador anticondensación y válvulas mezcladoras en la instalación.

CONFORME A LA NORMATIVA ErP (Reglamento N° 813/2013 de la Comisión de 2/8/2013). ESTE PRODUCTO ESTÁ DESTINADO A LA SUSTITUCIÓN DE CALDERAS CPA EXISTENTES EN EL MERCADO.

Las calderas destinadas a la generación de calor para procesos industriales quedan fuera de la influencia de la normativa ErP.

170	220	270	320	380
170	220	270	320	380
94,8%	94,9%	95,0%	95,3%	95,4%
95,7%	95,9%	96,0%	96,4%	96,5%
13	16	21	27	31
115	110	153	217	174
465	588	645	695	835
880	980	980	980	1.080
940	1.070	1.070	1.070	1.190
1.608	1.665	1.815	1.915	1.940
195	245	245	245	295
DN 65	DN 80	DN 80	DN 80	DN 100
DN 65	DN 80	DN 80	DN 80	DN 100
195	270	300	315	450
5	5	5	5	5
<b>7503881</b>	-	-	-	-
<b>4.960 €</b>	-	-	-	-
<b>7503882</b>	<b>7503884</b>	<b>7503886</b>	<b>7503888</b>	<b>7503890</b>
<b>5.272 €</b>	<b>6.083 €</b>	<b>6.862 €</b>	<b>8.112 €</b>	<b>9.200 €</b>
<b>7503883</b>	<b>7503885</b>	<b>7503887</b>	<b>7503889</b>	<b>7503891</b>
<b>6.044 €</b>	<b>6.739 €</b>	<b>7.564 €</b>	<b>8.625 €</b>	<b>9.702 €</b>

2/3 bultos: Cuerpo de caldera montado (incluye: turbuladores, conjunto puerta de seguridad antiexplosión (excepto CPA 55-BTH), volantes cierre puerta, cepillo de limpieza y manta aislante) + Envoltorio (incluye: accesorios de fijación de la envoltorio, flejes sujeción manta aislante, visor mirilla y cuadro de control básico). Cuadro digital KSF cuando corresponda en bulto aparte.



Cuadro de control básico (una etapa)

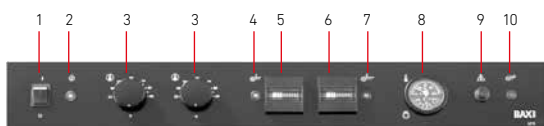

Cuadro de control básico (dos etapas)

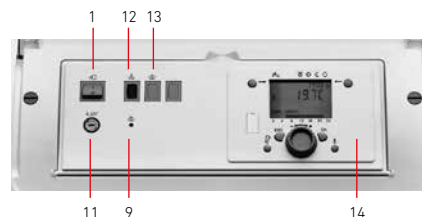

Cuadro de control digital KSF

- |                                    |   |
|------------------------------------|---|
| 1. Interruptor general             | 8. Termohidrómetro                              |
| 2. Piloto tensión                  | 9. Termostato seguridad                         |
| 3. Termostato regulación           | 10. Piloto bloqueo quemador                     |
| 4. Piloto primera etapa            | 11. Fusible 6,3 A                               |
| 5. Contador de horas primera etapa | 12. Piloto bloqueo caldera por sobretemperatura |
| 6. Contador de horas segunda etapa | 13. Pulsador de rearme programador quemadores   |
| 7. Piloto segunda etapa            | 14. Unidad de regulación con pantalla LCD       |



## CPA-BTH



**Caldera monobloc de chapa de acero** fabricada en acero especial para garantizar una larga vida útil. Hogar sobrepresionado con cámara de combustión y circuito de humos totalmente refrigerados.

**Facilidad de instalación y mantenimiento:** amplia puerta frontal que facilita la limpieza del haz tubular y de la cámara de combustión. Puerta reversible, fácilmente adaptable para abrirse hacia la derecha o la izquierda según necesidades de la instalación.

**Versatilidad de regulación:** control de caldera mediante regulación electrónica KSF o regulación analógica.

		460	540	640	750
Potencia útil	kW	460	540	640	750
Rendimiento útil <sup>(1)</sup> con carga 100%	%	95,5%	95,5%	95,5%	95,6%
Rendimiento útil <sup>(1)</sup> con carga 30%	%	96,5%	96,6%	96,6%	96,5%
Sobrepresión cámara combustión	mm.c.a.	39	42	50	58
Pérdida presión circuito agua Δt=15°C	mm.c.a.	220	163	227	208
Peso neto aproximado	kg	940	1.180	1.295	1.460
A: Cota anchura	mm	1.080	1.210	1.210	1.320
B: Cota altura	mm	1.190	1.320	1.320	1.440
D: Cota profundidad	mm	2.155	2.195	2.365	2.365
Diámetro evacuación de humos cota G	mm	295	345	345	395
Ida cota a	"	DN 100	DN 100	DN 100	DN 125
Retorno cota b	"	DN 100	DN 100	DN 100	DN 125
Capacidad agua	l	500	690	725	965
Presión máxima de trabajo	bar	5	5	5	5

### Caldera con cuadro de control básico 2 etapas

	7503892	7503894	7503896	7503898
Referencia				
Precio	9.979 €	12.447 €	13.880 €	15.749 €

### Caldera con cuadro de control digital KSF

	7503893	7503895	7503897	7503899
Referencia				
Precio	10.481 €	12.944 €	14.378 €	16.251 €

### Grupos Térmicos Gasóleo

	Referencia	Precio	Referencia	Precio	Referencia	Precio	Referencia	Precio
Quemador 2 etapas cuadro básico	7503933	13.079 €	7503936	15.639 €	7503939	17.611 €	7503942	19.219 €
Quemador 2 etapas cuadro KSF	7503934	13.548 €	7503937	16.106 €	7503940	18.080 €	7503943	19.685 €
Quemador modulante cuadro KSF	7503935	18.488 €	7503938	20.898 €	7503941	25.883 €	7503944	27.774 €

### Grupos Térmicos Gas Natural

	Referencia	Precio	Referencia	Precio	Referencia	Precio	Referencia	Precio
Quemador 2 etapas cuadro básico	7503992	15.604 €	7503995	18.962 €	7503998	20.566 €	7504001	23.336 €
Quemador 2 etapas cuadro KSF	7503993	16.307 €	7503996	19.544 €	7503999	21.033 €	7504002	23.804 €
Quemador modulante cuadro KSF	7503994	18.494 €	7503997	22.973 €	7504000	24.796 €	7504003	26.983 €

### Grupos Térmicos Gas Propano

	Referencia	Precio	Referencia	Precio	Referencia	Precio	Referencia	Precio
Quemador 2 etapas cuadro básico	7504047	15.827 €	7504050	19.202 €	7504053	20.799 €	7504056	23.267 €
Quemador 2 etapas cuadro KSF	7504048	16.295 €	7504051	19.668 €	7504054	21.265 €	7504057	23.730 €
Quemador modulante cuadro KSF	7504049	18.662 €	7504052	23.221 €	7504055	25.034 €	7504058	26.618 €

2/4 bultos: Cuerpo de caldera montado (incluye: turbuladores, conjunto puerta de seguridad antiexplosión (excepto CPA 55-BTH), volantes cierre puerta, cepillo de limpieza y manta aislante) + Envoltente (incluye: accesorios de fijación de la envoltente, flejes sujeción manta aislante, visor mirilla y cuadro de control básico cuando corresponda) + Cuadro digital KSF cuando corresponda + Quemador y accesorios cuando corresponda.

Forma de suministro

(1) Temp. media del agua 70°C al 100% y 40°C al 30%



Disponibilidad bajo demanda de calderas con **presión máxima de 8 bar**. Consultar precios y características.

Disponibilidad bajo demanda de calderas para **montaje in situ**, para facilitar su instalación en salas de difícil acceso. Consultar precios y condiciones.

**Homologada como Baja Temperatura según Directiva 92/42/CEE.** Funcionamiento a Baja Temperatura que evita en la mayoría de los casos la necesidad de circulador anticondensación y válvulas mezcladoras en la instalación.

Grupos térmicos específicos para instalaciones fuera del ámbito de aplicación del RITE según modificación publicada en el RD 178/2021.

900	1.100	1.300	1.500	1.750
900	1.100	1.300	1.500	1.750
95,5%	95,6%	95,5%	95,5%	95,4%
96,7%	96,7%	96,8%	96,7%	96,6%
52	59	62	76	94
297	380	312	401	520
1.610	1.790	2.235	2.466	2.650
1.320	1.320	1.540	1.540	1.540
1.440	1.440	1.690	1.690	1.690
2.485	2.757	2.782	2.972	3.162
395	395	445	445	445
DN 125	DN 125	DN 150	DN 150	DN 150
DN 125	DN 125	DN 150	DN 150	DN 150
1.005	1.105	1.650	1.740	1.905
5	5	5	5	5

<b>7503900</b>	<b>7503902</b>	<b>7503904</b>	<b>7503906</b>	<b>7503908</b>
<b>16.843 €</b>	<b>18.715 €</b>	<b>21.802 €</b>	<b>24.952 €</b>	<b>27.603 €</b>

<b>7503901</b>	<b>7503903</b>	<b>7503905</b>	<b>7503907</b>	<b>7503909</b>
<b>17.340 €</b>	<b>19.215 €</b>	<b>22.303 €</b>	<b>25.452 €</b>	<b>28.103 €</b>

Referencia	Precio	Referencia	Precio	Referencia	Precio	Referencia	Precio	Referencia	Precio
<b>7503945</b>	<b>20.828 €</b>	<b>7503948</b>	<b>22.654 €</b>	<b>7503951</b>	<b>26.451 €</b>	<b>7503954</b>	<b>32.591 €</b>	<b>7503957</b>	<b>34.634 €</b>
<b>7503946</b>	<b>21.293 €</b>	<b>7503949</b>	<b>23.120 €</b>	<b>7503952</b>	<b>26.918 €</b>	<b>7503955</b>	<b>33.059 €</b>	<b>7503958</b>	<b>35.105 €</b>
<b>7503947</b>	<b>29.958 €</b>	<b>7503950</b>	<b>31.419 €</b>	<b>7503953</b>	<b>35.074 €</b>	<b>7503956</b>	<b>43.841 €</b>	<b>7503959</b>	<b>46.620 €</b>

Referencia	Precio	Referencia	Precio	Referencia	Precio	Referencia	Precio	Referencia	Precio
<b>7504004</b>	<b>24.939 €</b>	<b>7504007</b>	<b>26.983 €</b>	<b>7504010</b>	<b>29.901 €</b>	-	-	-	-
<b>7504005</b>	<b>25.406 €</b>	<b>7504008</b>	<b>27.450 €</b>	<b>7504011</b>	<b>30.367 €</b>	-	-	-	-
<b>7504006</b>	<b>28.296 €</b>	<b>7504009</b>	<b>29.607 €</b>	<b>7504012</b>	<b>32.815 €</b>	<b>7504013</b>	<b>40.109 €</b>	<b>7504014</b>	<b>42.588 €</b>

Referencia	Precio	Referencia	Precio	Referencia	Precio	Referencia	Precio	Referencia	Precio
<b>7504059</b>	<b>24.577 €</b>	<b>7504062</b>	<b>26.765 €</b>	<b>7504065</b>	<b>29.768 €</b>	-	-	-	-
<b>7504060</b>	<b>25.043 €</b>	<b>7504063</b>	<b>27.233 €</b>	<b>7504066</b>	<b>30.234 €</b>	-	-	-	-
<b>7504061</b>	<b>28.078 €</b>	<b>7504064</b>	<b>29.461 €</b>	<b>7504067</b>	<b>32.670 €</b>	<b>7504068</b>	<b>40.410 €</b>	<b>7504069</b>	<b>42.886 €</b>

2/4 bultos: Cuerpo de caldera montado (incluye: turbuladores, conjunto puerta de seguridad antiexplosión, volantes cierre puerta, cepillo de limpieza y manta aislante) + Envoltorio (incluye: accesorios de fijación de la envoltorio, flejes sujeción manta aislante, visor mirilla y cuadro de control básico cuando corresponda) + Cuadro digital KSF cuando corresponda + Quemador y accesorios cuando corresponda.



Ver capítulo  
TERMOSTATOS Y  
REGULACIÓN

## CPA-BT



**Caldera monobloc de chapa de acero** fabricada en acero especial para garantizar una larga vida útil. Hogar sobrepresionado con cámara de combustión y circuito de humos totalmente refrigerados.

**Facilidad de instalación y mantenimiento:** amplia puerta frontal que facilita la limpieza del haz tubular y de la cámara de combustión. Puerta reversible, fácilmente adaptable para abrirse hacia la derecha o la izquierda según necesidades de la instalación.

**Versatilidad de regulación:** control de caldera mediante regulación electrónica KSF o regulación analógica.

		55	80	115	150
Potencia útil	kW	55	80	115	150
Rendimiento útil <sup>(1)</sup> con carga 100%	%	91,0%	91,1%	91,4%	91,4%
Rendimiento útil <sup>(1)</sup> con carga 30%	%	91,7%	92,0%	92,0%	92,3%
Sobrepresión cámara combustión	mm.c.a.	4	4	8	12
Pérdida presión circuito agua $\Delta t=15^{\circ}\text{C}$	mm.c.a.	80	105	135	120
Peso neto aproximado	kg	250	285	330	385
A: Cota anchura	mm	810	810	810	880
B: Cota altura	mm	870	870	870	940
D: Cota profundidad	mm	1.144	1.254	1.394	1.394
Diámetro evacuación de humos cota G	mm	175	175	175	195
Ida cota a	"	2"	2"	2"	DN 65
Retorno cota b	"	2"	2"	2"	DN 65
Capacidad agua	l	115	130	150	170
Presión máxima de trabajo	bar	5	5	5	5

### Caldera con cuadro de control básico 1 etapa

Referencia	190120060	190120061	190120062	190120063
Precio	2.737 €	2.944 €	3.621 €	3.978 €

### Caldera con cuadro de control básico 2 etapas

Referencia	190120065	190120066	190120067	190120068
Precio	3.000 €	3.255 €	3.921 €	4.279 €

### Caldera con cuadro de control digital KSF

Referencia	190120083	190120084	190120085	190120086
Precio	3.506 €	3.763 €	4.429 €	4.789 €

Forma de suministro

2/3 bultos: Cuerpo de caldera montado (incluye: turbuladores, conjunto puerta de seguridad antiexplosión (excepto CPA 55-BTH), volantes cierre puerta, cepillo de limpieza y manta aislante) + Envoltente (incluye: accesorios de fijación de la envoltente, flejes sujeción manta aislante, visor mirilla y cuadro de control básico). Cuadro digital KSF cuando corresponda en bulto aparte.

(1) Temp. media del agua 70°C al 100% y 40°C al 30%

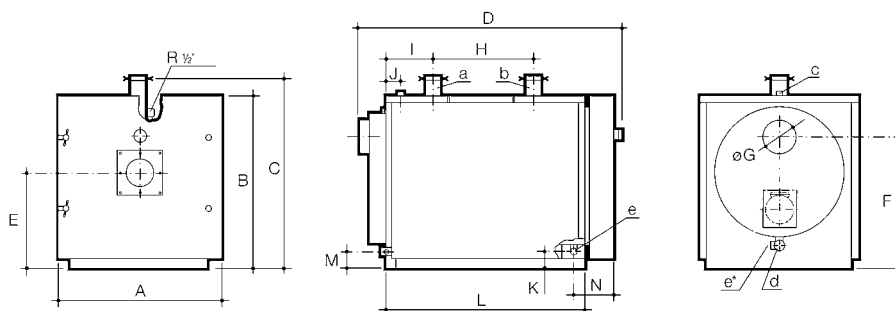

Para otras cotas no indicadas en la tabla superior consultar manual instalación

Para consultar la compatibilidad de estas calderas con la gama de quemadores BAXI ir a la tabla de acoplamiento quemadores y calderas del capítulo de **Complementos y componentes de instalaciones.**



Disponibilidad bajo demanda de calderas para **montaje in situ**, para facilitar su instalación en salas de difícil acceso. Consultar precios y condiciones.

**Homologada como Baja Temperatura según Directiva 92/42/CEE.** Funcionamiento a Baja Temperatura que evita en la mayoría de los casos la necesidad de circulador anticondensación y válvulas mezcladoras en la instalación.

CONFORME A LA NORMATIVA ErP (Reglamento N° 813/2013 de la Comisión de 2/8/2013). ESTE PRODUCTO ESTÁ DESTINADO A LA SUSTITUCIÓN DE CALDERAS CPA EXISTENTES EN EL MERCADO.

Las calderas destinadas a la generación de calor para procesos industriales quedan fuera de la influencia de la normativa ErP.

185	230	290	345	395
185	230	290	345	395
91,7%	92,0%	92,0%	92,1%	92,3%
92,2%	92,8%	93,0%	93,1%	93,0%
16	20	25	28	32
165	210	190	250	330
425	465	588	645	695
880	880	980	980	980
940	940	1.070	1.070	1.070
1.494	1.608	1.665	1.818	1.915
195	195	245	245	245
DN 65	DN 65	DN 80	DN 80	DN 80
DN 65	DN 65	DN 80	DN 80	DN 80
180	195	272	297	311
5	5	5	5	5
<b>190120064</b>	-	-	-	-
<b>4.422 €</b>	-	-	-	-
<b>190120069</b>	<b>190120070</b>	<b>190120071</b>	<b>190120072</b>	<b>190120073</b>
<b>4.724 €</b>	<b>5.337 €</b>	<b>6.180 €</b>	<b>6.992 €</b>	<b>8.320 €</b>
<b>190120087</b>	<b>190120088</b>	<b>190120089</b>	<b>190120090</b>	<b>190120091</b>
<b>5.236 €</b>	<b>5.846 €</b>	<b>6.690 €</b>	<b>7.503 €</b>	<b>8.832 €</b>

2/3 bultos: Cuerpo de caldera montado (incluye: turbuladores, conjunto puerta de seguridad antiexplosión (excepto CPA 55-BTH), volantes cierre puerta, cepillo de limpieza y manta aislante) + Envoltente (incluye: accesorios de fijación de la envoltente, flejes sujeción manta aislante, visor mirilla y cuadro de control básico). Cuadro digital KSF cuando corresponda en bulto aparte.



Cuadro de control básico (una etapa)

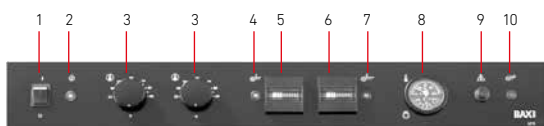

Cuadro de control básico (dos etapas)

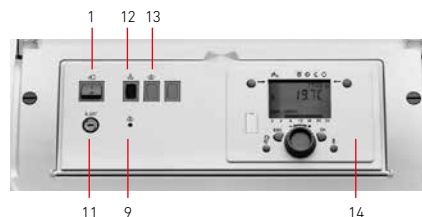

Cuadro de control digital KSF

- |                                    |   |
|------------------------------------|---|
| 1. Interruptor general             | 8. Termohidrómetro                              |
| 2. Piloto tensión                  | 9. Termostato seguridad                         |
| 3. Termostato regulación           | 10. Piloto bloqueo quemador                     |
| 4. Piloto primera etapa            | 11. Fusible 6,3 A                               |
| 5. Contador de horas primera etapa | 12. Piloto bloqueo caldera por sobretemperatura |
| 6. Contador de horas segunda etapa | 13. Pulsador de rearme programador quemadores   |
| 7. Piloto segunda etapa            | 14. Unidad de regulación con pantalla LCD       |



## CPA-BT



**Caldera monobloc de chapa de acero** fabricada en acero especial para garantizar una larga vida útil. Hogar sobrepresionado con cámara de combustión y circuito de humos totalmente refrigerados.

**Facilidad de instalación y mantenimiento:** amplia puerta frontal que facilita la limpieza del haz tubular y de la cámara de combustión. Puerta reversible, fácilmente adaptable para abrirse hacia la derecha o la izquierda según necesidades de la instalación.

**Versatilidad de regulación:** control de caldera mediante regulación electrónica KSF o regulación analógica.

		465	580	695	795
Potencia útil	kW	465	580	695	795
Rendimiento útil <sup>(1)</sup> con carga 100%	%	92,2%	92,4%	92,3%	92,4%
Rendimiento útil <sup>(1)</sup> con carga 30%	%	93,2%	93,2%	93,1%	93,4%
Sobrepresión cámara combustión	mm.c.a.	35	41	46	50
Pérdida presión circuito agua Δt=15°C	mm.c.a.	260	350	270	350
Peso neto aproximado	kg	835	940	1.180	1.295
A: Cota anchura	mm	1.080	1.080	1.210	1.210
B: Cota altura	mm	1.190	1.190	1.320	1.320
D: Cota profundidad	mm	1.940	2.155	2.195	2.365
Diámetro evacuación de humos cota G	mm	295	295	345	345
Ida cota a	"	DN 100	DN 100	DN 100	DN 100
Retorno cota b	"	DN 100	DN 100	DN 100	DN 100
Capacidad agua	l	453	503	689	726
Presión máxima de trabajo	bar	5	5	5	5

### Caldera con cuadro de control básico 2 etapas

Referencia	190120074	190120075	190120076	190120077
Precio	8.909 €	10.659 €	12.568 €	13.777 €

### Caldera con cuadro de control digital KSF

Referencia	190120092	190120093	190120094	190120095
Precio	9.416 €	11.165 €	13.075 €	14.286 €

### Grupos Térmicos Gasóleo

	Referencia	Precio	Referencia	Precio	Referencia	Precio	Referencia	Precio
Quemador 2 etapas cuadro básico	190122814	12.134 €	190122815	15.083 €	190122816	16.650 €	190122817	18.258 €
Quemador 2 etapas cuadro KSF	190122832	12.614 €	190122833	15.565 €	190122834	17.128 €	190122835	18.741 €
Quemador modulante cuadro KSF	190122921	17.542 €	190122922	23.038 €	190122923	24.757 €	190122924	27.303 €

### Grupos Térmicos Gas Natural

	Referencia	Precio	Referencia	Precio	Referencia	Precio	Referencia	Precio
Quemador 2 etapas cuadro básico	190125814	14.992 €	190125815	18.473 €	190125816	20.064 €	190125817	22.867 €
Quemador 2 etapas cuadro KSF	190125832	15.475 €	190125833	18.949 €	190125834	20.542 €	190125835	23.345 €
Quemador modulante cuadro KSF	190125929	17.878 €	190125930	22.109 €	190125931	23.897 €	190125932	25.922 €

### Grupos Térmicos Gas Propano

	Referencia	Precio	Referencia	Precio	Referencia	Precio	Referencia	Precio
Quemador 2 etapas cuadro básico	190126814	15.083 €	190126815	18.787 €	190126816	20.365 €	190126817	22.504 €
Quemador 2 etapas cuadro KSF	190126832	15.565 €	190126833	19.267 €	190126834	20.845 €	190126835	22.985 €
Quemador modulante cuadro KSF	190126929	18.048 €	190126930	22.417 €	190126931	24.203 €	190126932	25.642 €

Forma de suministro

2/4 bultos: Cuerpo de caldera montado (incluye: turbuladores, conjunto puerta de seguridad antiexplosión (excepto CPA 55-BTH), volantes cierre puerta, cepillo de limpieza y manta aislante) + Envoltente (incluye: accesorios de fijación de la envoltente, flejes sujeción manta aislante, visor mirilla y cuadro de control básico cuando corresponda) + Cuadro digital KSF cuando corresponda + Quemador y accesorios cuando corresponda.

(1) Temp. media del agua 70°C al 100% y 40°C al 30%

**Puesta en Marcha:** Al Grupo Térmico debe añadirse el precio de la puesta en marcha del quemador correspondiente.



Disponibilidad bajo demanda de calderas para **montaje in situ**, para facilitar su instalación en salas de difícil acceso. Consultar precios y condiciones.

Disponibilidad de calderas con presión máxima de 8 bar. Consultar precios y características.

**Homologada como Baja Temperatura según Directiva 92/42/CEE.** Funcionamiento a Baja Temperatura que evita en la mayoría de los casos la necesidad de circulador anticondensación y válvulas mezcladoras en la instalación.

Grupos térmicos específicos para instalaciones fuera del ámbito de aplicación del RITE según modificación publicada en el RD 178/2021.

930	1.045	1.275	1.510	1.740
930	1.045	1.275	1.510	1.740
92,4%	92,5%	92,5%	92,4%	92,5%
93,4%	93,5%	93,5%	93,6%	93,5%
58	60	68	72	78
320	400	510	420	540
1.460	1.610	1.790	2.235	2.466
1.320	1.320	1.320	1.540	1.540
1.440	1.440	1.440	1.690	1.690
2.365	2.485	2.757	2.782	2.972
395	395	395	445	445
DN 125	DN 125	DN 125	DN 150	DN 150
DN 125	DN 125	DN 125	DN 150	DN 150
966	1.005	1.106	1.640	1.739
5	5	5	5	5

190120078	190120079	190120080	190120081	190120082
15.575 €	17.180 €	19.122 €	22.588 €	25.308 €

190120096	190120097	190120098	190120099	190120100
16.082 €	17.688 €	19.628 €	23.096 €	25.818 €

Referencia	Precio	Referencia	Precio	Referencia	Precio	Referencia	Precio	Referencia	Precio
190122818	19.862 €	190122819	21.433 €	190122820	23.579 €	190122821	30.451 €	190122822	32.846 €
190122836	20.344 €	190122837	21.916 €	190122838	24.062 €	190122839	30.933 €	190122840	33.327 €
190122925	28.852 €	190122926	30.372 €	190122927	33.189 €	190122928	43.053 €	190122929	45.457 €

Referencia	Precio	Referencia	Precio	Referencia	Precio	Referencia	Precio	Referencia	Precio
190125818	24.471 €	190125819	26.068 €	190125820	28.432 €	-	-	-	-
190125836	24.821 €	190125837	26.546 €	190125838	28.911 €	-	-	-	-
190125933	27.368 €	190125934	28.695 €	190125935	30.796 €	190125936	38.617 €	190125937	41.174 €

Referencia	Precio	Referencia	Precio	Referencia	Precio	Referencia	Precio	Referencia	Precio
190126818	24.113 €	190126819	25.691 €	190126820	28.126 €	-	-	-	-
190126836	24.592 €	190126837	26.172 €	190126838	28.604 €	-	-	-	-
190126933	27.293 €	190126934	28.320 €	190126935	30.497 €	190126936	39.269 €	190126937	41.832 €

2/4 bultos: Cuerpo de caldera montado (incluye: turbuladores, conjunto puerta de seguridad antiexplosión, volantes cierre puerta, cepillo de limpieza y manta aislante) + Envoltente (incluye: accesorios de fijación de la envoltente, flejes sujeción manta aislante, visor mirilla y cuadro de control básico cuando corresponda) + Cuadro digital KSF cuando corresponda + Quemador y accesorios cuando corresponda.





Ver capítulo  
TERMOSTATOS Y  
REGULACIÓN

## NHF



Cuerpo de caldera formado por elementos de fundición de alto intercambio de calor y gran caudal de agua. Hogar sobrepresionado de alta eficiencia y calorifugado con doble aislante de fibra de vidrio de 50 mm de espesor.

**Facilidad de instalación y mantenimiento:** posibilidad de suministro de cuerpo desmontado para su montaje en la propia sala de calde-

ras. Puerta reversible, fácilmente adaptable para abrirse hacia la derecha o la izquierda según necesidades de la instalación.

**Versatilidad de regulación:** control de caldera mediante regulación electrónica KSF o regulación analógica KSF-CE.

Circuito de tres pasos de humos, que permite lograr una mayor eficiencia.

**Homologada como Baja Temperatura según Directiva 92/42/CEE**

CONFORME A LA NORMATIVA ErP (Reglamento N° 813/2013 de la Comisión de 2/8/2013), ESTE PRODUCTO ESTÁ DESTINADO A LA SUSTITUCIÓN DE CALDERAS NHF EXISTENTES EN EL MERCADO.

Las calderas destinadas a la generación de calor para procesos industriales quedan fuera de la influencia de la normativa ErP.

		90	115	150	185	230	280
Potencia útil	kW	90	115	150	185	230	280
Rendimiento útil (1) con carga 100%	%	91,0%	91,6%	91,7%	91,5%	91,7%	92,0%
Rendimiento útil (1) con carga 30%	%	95,2%	95,5%	95,8%	95,2%	96,1%	96,3%
Sobrepresión cámara combustión	mm.c.a.	2	4	7	12	18	22
Pérdida presión circuito agua $\Delta t=15^{\circ}\text{C}$	mm.c.a.	46	74	142	195	301	460
Número de elementos del cuerpo		4	5	6	7	8	9
Peso neto aproximado	kg	612	736	846	981	1.103	1.230
L	mm	991	1.151	1.311	1.471	1.631	1.791
P	mm	490	650	810	970	1.130	1.290
R	mm	180	180	180	200	200	200
Capacidad agua	l	96	116	136	156	176	196
Presión máxima de trabajo	bar	6	6	6	6	6	6

### Cuerpo desmontado (1) (2)

	100019872	100019873	100019874	100019875	100019876	100019877
Referencia	100019872	100019873	100019874	100019875	100019876	100019877
Precio	6.508 €	6.966 €	7.554 €	8.236 €	9.486 €	11.080 €

### Cuerpo montado (1)

	100019902	100019903	100019904	100019905	100019906	100019907
Referencia	100019902	100019903	100019904	100019905	100019906	100019907
Precio	7.056 €	7.573 €	8.229 €	8.968 €	10.280 €	11.937 €

Forma de suministro En un solo bulto sobre palet

(1) El cuadro de control debe solicitarse aparte, en función del modelo deseado. Ver apartado "Regulación Multilevel".

(2) Para el montaje del cuerpo caldera, es necesario disponer de las barras de montaje HF1 (y 2x HF2 según modelos). Puede solicitarse este montaje del cuerpo caldera a nuestro Servicio oficial Baxi (ATC) que ya dispone de las barras necesarias. Consultar precios de este servicio con nuestro ATC.

### Barras de montaje : consultar.

- Orificio de desagüe Rp 2 1/2" (taponado)
  - Manguito Rp 1 1/2" para el grupo de seguridad
  - Salida de calefacción (Brida + contrabrida con collarín para soldar) orificio  $\varnothing$  2 1/2" (Opción:  $\varnothing$  2")
  - Retorno de calefacción (Brida + contrabrida con collarín para soldar) orificio  $\varnothing$  2 1/2" (Opción:  $\varnothing$  2")
  - Vaciado Rp 1 1/2" (taponado)
- Rp. Roscado interior  
(1) Pies ajustables: altura mínima 0 mm, ajustable posible: 0 a 40 mm.

Para consultar la compatibilidad de estas calderas con la gama de quemadores BAXI ir a la tabla de acoplamiento quemadores y calderas del capítulo de **Complementos y componentes de instalaciones.**

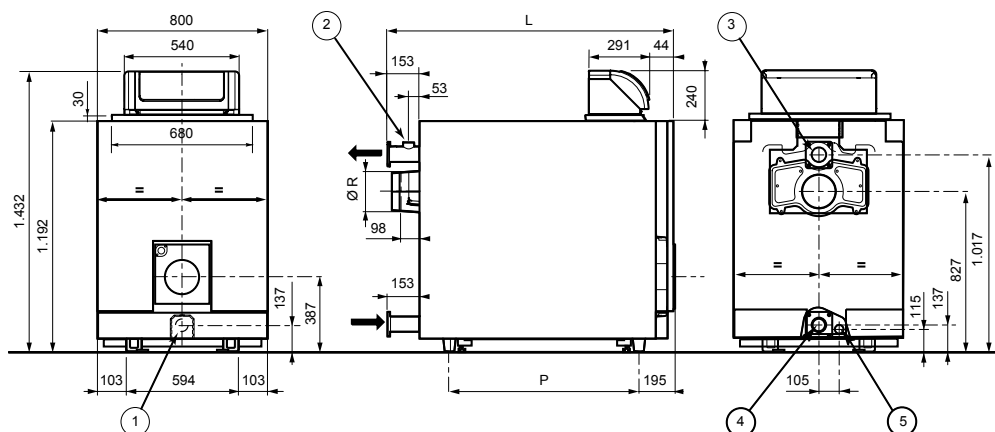

## Cuadros de control para calderas de baja temperatura NHF



Cuadro de control digital KSF

Cuadro de control digital que permite el control de una caldera con quemador atmosférico de una etapa o dos etapas y de un quemador de aire forzado de una etapa, dos etapas o modulante. Adecuado para el control de circuitos de calefacción que requieren de funciones avanzadas de regulación, como por ejemplo calderas en cascada, control de temperatura por sonda exterior, circuitos de calefacción con válvula mezcladora y circuitos de producción de ACS por sistema solar o con acumulador directo a caldera.

Referencia	<b>147097011</b>
Precio	<b>668 €</b>



Cuadro de control KSF-CE

Cuadro de control digital que permite el control de una caldera con quemador atmosférico de una etapa o dos etapas y de un quemador de aire forzado de una etapa, dos etapas o modulante. Adecuado para una regulación básica de una caldera con circuitos de calefacción equipados con termostato ambiente, aunque viene preparado para la conexión a centrales de regulación externas en caso de necesitar controles más complejos.

Referencia	<b>C17208270</b>
Precio	<b>558 €</b>

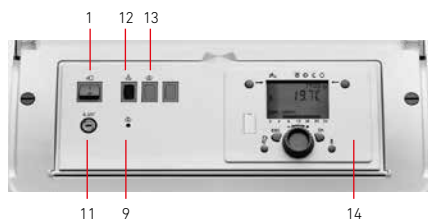

- 1 - Interruptor general.
- 9 - Termostato seguridad
- 11 - Fusible 6,3 A.
- 12 - Piloto bloqueo caldera por sobretemperatura.
- 13 - Pulsador de rearme programador quemadores.
- 14 - Unidad de regulación con pantalla LCD.

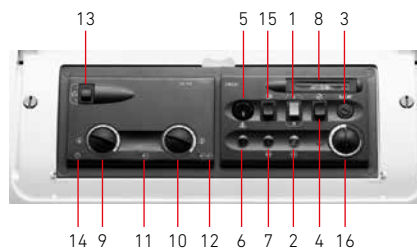

- 1 - Interruptor general ON / OFF.
- 2 - Piloto indicador de tensión.
- 3 - Fusible 6,3 A.
- 4 - Pulsador de test de termostato de seguridad (marcha forzada del quemador en 1ª etapa).
- 5 - Termostato de seguridad caldera.
- 6 - Piloto indicador de bloqueo caldera por sobretemperatura.
- 7 - Piloto indicador de bloqueo quemador.
- 8 - Termómetro caldera.
- 9 - Control de temperatura caldera en 1ª etapa.
- 10 - Control de temperatura caldera en 2ª etapa.
- 11 - Piloto indicador funcionamiento en 1ª etapa. Si el piloto entra en intermitencias, indica un defecto en la sonda caldera ó una sobretemperatura.
- 12 - Piloto indicador funcionamiento en 2ª etapa.
- 13 - Interruptor de control circulador.
- 14 - Piloto indicador de funcionamiento circulador.
- 15 - Pulsador de rearme programador de quemadores atmosféricos.
- 16 - Termostato auxiliar de control de la 1ª etapa.



## Crono

De una y de dos etapas. Adecuados para funcionar con cámaras de combustión sobrepresionadas o en depresión. Para quemar gasóleo con viscosidad máxima de 6 cSt a 20°C.

- Sistema de pulverización mecánica de alta presión, con combustión de elevada eficiencia.
- Funcionamiento totalmente automático.

- Seguridad total contra fallo de llama mediante fotorresistencia.
- Barrido automático de la cámara de combustión antes de cada encendido.
- Los modelos 2, 3 y 5-L disponen de resistencia variable de calentamiento y un termostato ajustado a 55°C.
- Regulador del aire situado fuera de la envolvente.
- Conexiones eléctricas a prueba de errores de mala conexión.
- Nivel sonoro muy bajo.

- Conjunto electrodos-boquilla extraíbles desde atrás.
- Electroválvula incorporada en la bomba de gasóleo.
- Conector eléctrico integrado en la envolvente.
- Tensión de alimentación: Monofásica 230V – 50 Hz.

		2-L	3-L	5-L	10-L	10-L2	15-L	15-L2	20-L	20-L2	25-L2
Caudal de combustible min + máx.	kg/h	1,2 ÷ 2,3	1,8 ÷ 3,2	1,3 ÷ 5	4 ÷ 10	3,6 / 4 ÷ 10	7 ÷ 15	5,5 / 7 ÷ 15	10 ÷ 20	9 / 11 ÷ 20	8 / 12 ÷ 25
Potencia (1)	kW	14,2 ÷ 27,3	21,3 ÷ 38	15 ÷ 60	47 ÷ 119	42/49 ÷ 118	83 ÷ 178	65/83 ÷ 178	118,5 ÷ 237	106/130 ÷ 237	95 / 142 ÷ 296
Intensidad	A	0,86	0,85	0,85	0,90	0,90	1,90	1,90	2,00	2,00	2,00
Consumo energía eléctrico máx.	W	180	180	180	180	180	385	385	390	390	470
Peso neto aproximado	kg	10	10	12	12	12	15	15	17	17	19
A	mm	234	234	234	255	255	300	300	300	300	300
B	mm	254	254	254	280	280	345	345	345	345	345
C	mm	210	210	210	235	235	285	285	285	285	285
D	mm	90	90	84	95	95	123	123	123	123	125
E	mm	105	105	111	114	114	142	142	142	142	159
F	mm	211	211	196	202	202	228	228	228	228	247
G	mm	17	17	4	10	10	12	12	12	12	12,5
Referencia		143113202	143113203	143113204	143113205	143141202	143113206	143122202	143113207	143123202	143124202
Precio		698 €	701 €	909 €	952 €	1.496 €	1.030 €	1.572 €	1.105 €	1.645 €	1.892 €
Referencia puestas en marcha		143102201	740981033	740981053	740981103	143123201	740981103	143123201	740981203	143123201	143124201
Precio puestas en marcha		107 €	107 €	107 €	155 €	237 €	155 €	237 €	155 €	237 €	285 €

Los precios que se citan de las puestas en marcha son para poblaciones con servicio de post-venta. Para otras poblaciones se repercutirá el coste del desplazamiento. En 1 bulto, con boquilla, 2 tubos flexibles con racord, brida con junta aislante, tornillos de fijación y conector de 4 polos en versiones 2 etapas. **Disponibles quemadores mixtos (gas/gasóleo) bajo pedido. Consultar precios**

(1) P.C.I del combustible = 10.200 kcal/kg

**Puesta en Marcha:** A los precios de todos los quemadores de gasóleo se le añadirá el de la puesta en marcha correspondiente, a excepción de los quemadores Crono 2-L, 3-L, 5-L y 10-L que se efectuará solamente a petición del cliente.

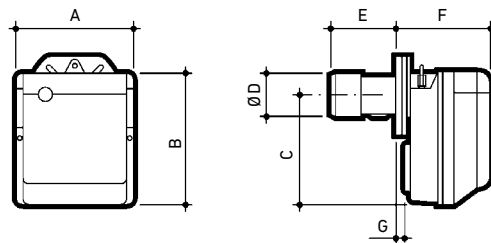

Curvas de caudal presión

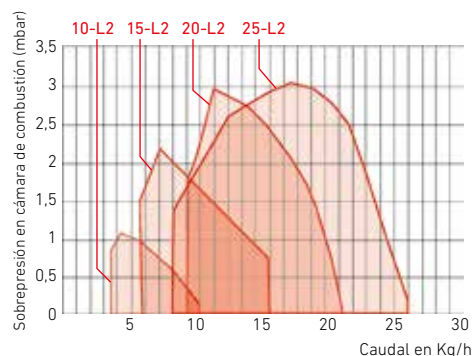
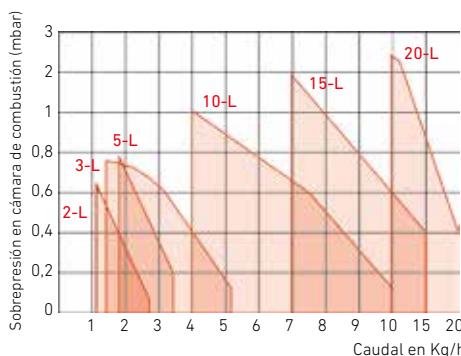



## Tecno

De dos etapas y modulantes. Adecuados para funcionar con cámaras de combustión sobrepresionadas o en depresión. Para quemar gasóleo con viscosidad máx. de 6 cSt a 20°C.

- Sistema de pulverización mecánica de alta presión, con combustión de elevada eficiencia
- Funcionamiento totalmente automático.
- Seguridad total contra fallo de llama mediante fotorresistencia.

- Barrido automático de la cámara de combustión antes de cada encendido.
- Regulación automática del aire en cada etapa, mediante sistema servomotor que permite realizar el prebarrido con el aire abierto y cerrarlo durante la fase de paro.
- Cuadro eléctrico incorporado.
- Conjunto electrodos-boquilla extraíbles desde atrás.
- Tensión de alimentación:

- Tecno 34-L y 44-L: Monofásica 230V – 50 Hz
- Tecno 50-L/50-LM a 130-L/130-LM: Trifásica 230/400V.N – 50 Hz
- Tecno 190-L/190-LM: Trifásica 400V – 50 Hz (bajo demanda puede suministrarse Trifásica 230V – 50 Hz)

Para todo quemador modulante (LM) es necesario añadir el Kit de modulación RWF 55.5.

Ver precio en la página al final de éste capítulo.

		34-L	44-L	50-L	50-LM	70-L	70-LM	100-L	100-LM	130-L	130-LM	190-L	190-LM
Caudal de combustible min ÷ máx.	kg/h	8,3 / 13 ÷ 33,6	13 / 20 ÷ 41	12,5 / 25 ÷ 50	11 / 25 ÷ 50	21,5 / 40 ÷ 70	17 / 40 ÷ 70	30 / 60 ÷ 100	28 / 60 ÷ 100	41 / 80 ÷ 130	35 / 80 ÷ 130	64 / 120 ÷ 206	40 / 120 ÷ 205
Potencia (1)	kW	97 / 154 ÷ 395	155 / 235 ÷ 485	148 / 296 ÷ 593	130 / 296 ÷ 593	255 / 474 ÷ 830	261 / 474 ÷ 1.043	356 / 711 ÷ 1.186	332 / 711 ÷ 1.482	486 / 948 ÷ 1.540	498 / 948 ÷ 1.779	759 / 1.423 ÷ 2.443	534 / 1.423 ÷ 2.431
Intensidad motor eléctrico (2)	A	2,4	2,7	3,0	3,0	4,1	4,3	5,5	6,9	7,9	7,9	8,7 (*)	8,7
Potencia eléctrica	W	600	700	750	1200	1900	1700	2500	2500	3100	2900	8800	5500
Peso neto aproximado	kg	32,0	33,0	39,0	48,0	43,5	65,0	46,5	68,0	51,5	76,0	75,0	123
A	mm	442	442	476	476	580	663	599	679	625	705	756	756
B	mm	422	422	474	474	296	296	312	312	338	338	366	366
C	mm	508	508	468	468	284	367	287	367	287	367	390	390
D (1)	mm	780-915	780-915	672-807	672-807	680	680	680	680	680	680	696	696
E	mm	305	305	352	352	179	179	179	179	189	189	222	222
F	mm	140	152	152	152	951-1.086	951-1.086	951-1.086	951-1.086	951-1.086	951-1.086	1.102	1.102
G (3)	mm	216-351	216-351	216-351	216-351	250-385	272-385	250-385	272-385	250-385	272-385	370	370
H	mm	138	138	52	52	430	430	430	430	430	430	430	430
Referencia		143150200	143151200	143113200	143142200	143114200	143131200	143115200	143126200	143116200	143127200	143130200	143128200
Precio		2.345 €	3.378 €	3.727 €	7.737 €	4.880 €	11.099 €	5.364 €	12.432 €	5.839 €	13.216 €	9.255 €	19.297 €
Referencia puestas en marcha		740988293	740988313	740988323	143127201	740988333	143127201	740988333	143127201	740988333	143127201	740988353	740988353
Precio puestas en marcha		361 €	361 €	361 €	520 €	361 €	520 €	361 €	520 €	361 €	520 €	796 €	796 €

Forma de suministro

Los precios que se citan de las puestas en marcha son para poblaciones con servicio de post-venta. Para otras poblaciones se repercutirá el coste del desplazamiento. En 1 bulto, con tornillos de fijación, rácores, tubos flexibles y junta aislante. **Disponibles quemadores mixtos (gas/gasóleo) bajo pedido. Consultar precios**

(1) P.C.I del combustible = 10.200 kcal/kg

(2) Intensidad de motor eléctrico del quemador funcionando a régimen.

(3) Bajo demanda, puede suministrarse con cabezal alargado (cota normal - cota alargado).

**Puesta en Marcha:** A los precios de todos los quemadores de gasóleo se le añadirá el de la puesta en marcha correspondiente

(\*) Intensidad de arranque 81 A

TECNO 34-L ÷ 50-LM

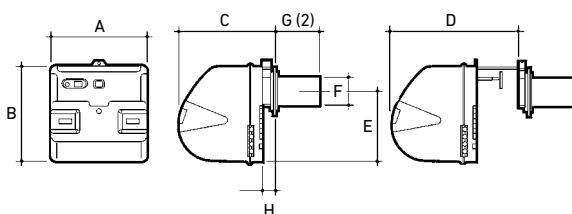

TECNO 70-L ÷ 190-LM

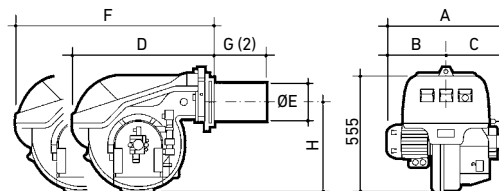

Curvas de caudal presión

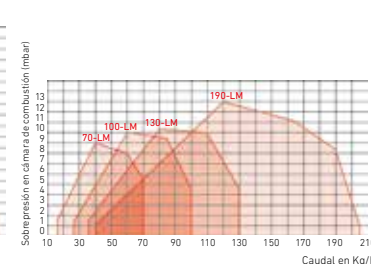
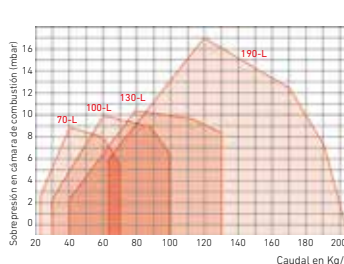
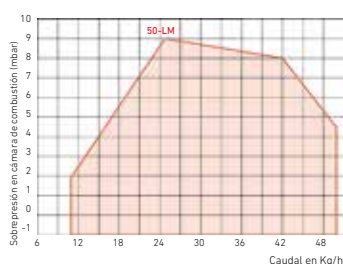
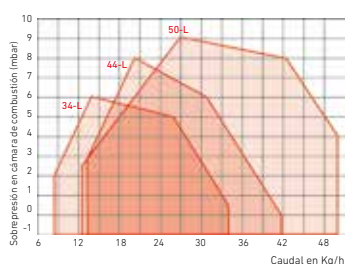



# Crono



De una etapa, dos etapas y modulantes. Adecuados para funcionar con cámaras de combustión sobrepresionadas o en depresión. Versiones en Gas Natural y en Gas Propano. Añadir la nota:

Para el correcto funcionamiento del quemador de gas, se debe solicitar la rampa de gas correspondiente. Ver el apartado "Rampas de gas".

- Seguridad total de funcionamiento.
- Barrido automático de la cámara de combustión antes de cada encendido.
- Bajo Nivel de emisión de NOx.
- Cierre automático del aire por gravedad durante la fase de paro del quemador.
- Control del aire comburente mediante presostato.
- Seguridad contra fallo de llama por sonda de ionización.

- Conexiones eléctricas a prueba de errores de mala conexión.
- Brida de cabezal corredera que facilita la adaptación al hogar.
- Cabezal de combustión extraíble desde atrás.
- Conexión de gas por la parte superior del cabezal.
- Tensión de alimentación: Monofásica 230V – 50 Hz.

		4-G	8-G	8-G2	8-GM	15-G	15-G2	15-GM	20-G	20-G2	20-GM	30-G2
Potencia (1)	kW	16 ÷ 52	35 ÷ 91	35 / 40 ÷ 91	26 / 49 ÷ 91	65 ÷ 189	65 / 75 ÷ 189	48 / 79 ÷ 195	110 ÷ 246	110 / 140 ÷ 246	68 / 140 ÷ 250	160 / 208 ÷ 345
Intensidad Motor 230V – 50 Hz	A	0,80	0,80	0,80	0,80	1,80	1,80	1,80	1,90	1,90	1,90	1,90
Intensidad transformador de encendido	A	1	1	1	1	1	1	1	1	1	1	1
Peso neto aproximado	kg	10	11	11	11	15	15	15	18	18	18	20
A	mm	234	255	255	285	300	300	330	300	300	330	300
B	mm	254	280	280	280	345	345	345	345	345	345	345
C	mm	295	325	325	325	391	391	391	392	392	392	392
D	mm	112	125	125	126	150	150	150	150	150	150	150
E	mm	112	125	125	126	150	150	150	150	150	150	150
F	mm	346	352	352	352	390	390	390	446	446	446	503
G	mm	230/276	238/252	238/252	238/252	262/280	262/280	262/280	278/301	278/301	278/301	278/300
H	mm	116/70	114/110	114/110	114/110	128/110	128/110	128/110	168/145	168/145	168/145	225/203
I	mm	174	174	174	174	196	196	196	216	216	212	216
L	mm	83	106	106	106	129	129	129	137	137	137	137
Referencia en Gas Natural		143133400	143134400	143157400	143154400	143135400	143137400	143155400	143136400	143138400	143156400	143146400
Precio		998 €	1.362 €	1.782 €	2.537 €	1.569 €	1.884 €	2.729 €	1.892 €	1.987 €	2.913 €	2.461 €
Referencia en Gas Propano		143133500	143134500	143158500	143155500	143135500	143118500	143156500	143136500	143119500	143157500	143127500
Precio		1.007 €	1.380 €	1.850 €	2.654 €	1.627 €	1.974 €	2.863 €	1.943 €	2.110 €	2.819 €	2.557 €
Referencia puestas en marcha		143106301	143107301	143109301	143138401	143108301	143138401	143138401	143109301	143138401	143138401	143101301
Precio puestas en marcha		139 €	139 €	208 €	249 €	208 €	249 €	249 €	208 €	249 €	249 €	457 €

Los precios que se citan de las puestas en marcha son para poblaciones con servicio de post-venta. Para otras poblaciones se repercutirá el coste del desplazamiento.

Forma de suministro

El precio indicado es el mismo tanto para Gas Natural como para Gas Propano. Se suministran en un solo bulto, con el conector eléctrico, la brida, tornillos y tuercas necesarias para su fijación. Opcionalmente, se pueden suministrar la rampa de gas adecuada y el kit de modulación necesario para los quemadores modulantes. **Disponibles quemadores mixtos (gas/gasóleo) bajo pedido. Consultar precios.**

**Presión mínima de gas necesaria medida en la toma de presión del quemador para obtener su potencia máxima (sin considerar la sobrepresión de la caldera)**

Gas natural	mbar	8,0	8,0	9,0	9,0	9,0	10,5	10,5	10,5	9,0	9,0	9,0	10,7
Gas propano (2)	mbar	11,0	11,0	11,0	11,0	11,0	13,0	13,0	14,0	9,0	9,0	9,0	11,5

(1) Combustible G.N. de P.C.I. = 9.300 kcal/m³ (n)

(2) Para funcionar en Gas Propano se deberá acoplar el kit de transformación correspondiente.

**Puesta en Marcha:** A los precios de todos los quemadores de gas se le añadirá el de la puesta en marcha correspondiente.

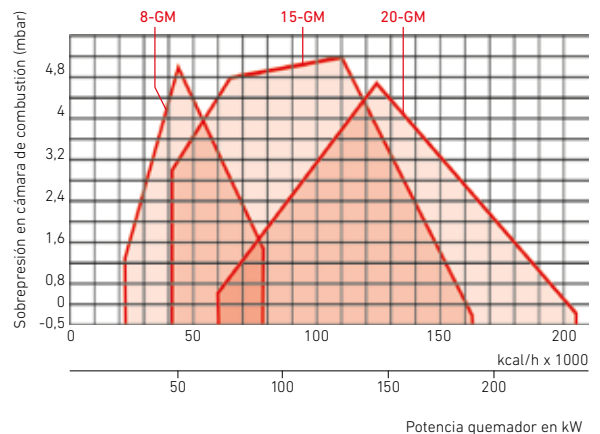
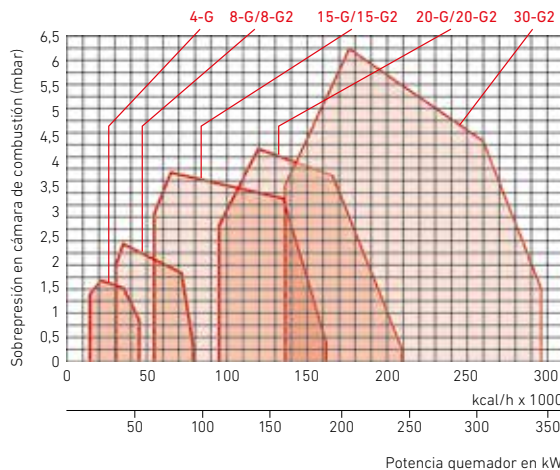
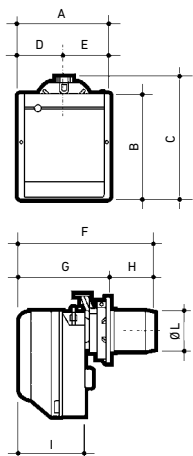



# Tecno



De dos etapas progresivas y modulantes. Adecuados para funcionar con cámaras de combustión sobrepresionadas o en depresión. Versiones en Gas Natural y en Gas Propano.

Para el correcto funcionamiento del quemador de gas, se debe solicitar la rampa de gas correspondiente. Ver el apartado "Rampas de gas".

- Funcionamiento totalmente automático.
- Barrido automático de la cámara de combustión antes de cada encendido.
- Panel de control con led visualizador del funcionamiento.
- Cuadro eléctrico incorporado.
- Regulación automática del aire en cada etapa, mediante sistema servomotor que permite realizar el prebarrido con el aire abierto y cerrarlo durante la fase de paro.
- Control del aire comburente mediante prestatato.

- Seguridad contra fallo de llama por sonda de ionización.
- Cabezal de combustión extraíble desde atrás.
- Tensión de alimentación:

- Tecno 34-G/34-GM y 44-G/44-GM: Monofásica 230V - 50 Hz (50/60Hz versiones GM)
- Tecno 50-G/50-GM a 130-G/130-GM: Trifásica 230/400VN - 50 Hz
- Tecno 190-GM: Trifásica 400V - 50 Hz (bajo demanda puede suministrarse Trifásica 230V - 50 Hz)

	34-G	34-GM	44-G	44-GM	50-G	50-GM	70-G	70-GM	100-G	100-GM	130-G	130-GM	190-GM
Potencia (1) kW	70/125+390	70/125+390	100/200+550	100/200+550	116/290+581	85/290+580	192/465+814	135/465+814	232/698+1.163	150/698+1.163	372/930+1.512	160/930+1.512	470/1279+2.290
Intensidad Motor A 230 / 400V	3,2	3,5	3,2	2,0	3,0	3,0	4,1	4,3	5,5	5,9	7,9	8,0	8,7
Potencia eléctrica W	600	700	600	750	750	1400	1400	1700	1800	2100	2600	2800	5500
Peso neto aproximado kg	32	32	33	33	41	41	70	70	73	73	76	76	82
A mm	442	442	442	442	476	476	179	179	179	179	189	189	222
B mm	422	422	422	422	474	474	511	511	527	527	553	553	681
C mm	508	508	508	508	580	580	296	296	312	312	338	338	366
D (2) mm	177	177	177	177	167	167	250-385	250-385	250-385	250-385	280-415	280-415	372-530
E mm	305	305	305	305	352	352	215	215	215	215	215	215	315
F mm	140	140	140	140	152	152	1.161-1.296	1.161-1.296	1.161-1.396	1.161-1.396	1.161-1.296	1.161-1.296	1.228-1.684
G (2) mm	216-351	216-351	216-351	216-351	216-351	216-351	2"	2"	2"	2"	2"	2"	DN 80
H mm	138	138	138	138	164	164	840	840	840	840	840	840	8856
I mm	-	-	-	-	-	-	214	214	214	214	214	214	230
Referencia en Gas Natural	143150400	143152400	143151400	143153400	143129400	143144400	143130400	143145400	143131400	143139400	143132400	143140400	143141400
Precio	3.173 €	5.844 €	4.062 €	6.640 €	4.560 €	6.813 €	5.505 €	8.174 €	6.420 €	8.294 €	7.118 €	8.788 €	11.169 €
Referencia en Gas Propano	143151500	143153500	143152500	143154500	143114500	143125500	143115500	143126500	143116500	143120500	143117500	143121500	143122500
Precio	3.254 €	5.960 €	4.158 €	6.756 €	4.685 €	6.924 €	5.780 €	8.285 €	6.628 €	8.524 €	7.224 €	8.946 €	11.433 €
Referencia puestas en marcha	143101301	143144401	143102301	143144401	143103301	143144401	143104301	143140401	143104301	143140401	143105301	143140401	143109401
Precio puestas en marcha	457 €	566 €	457 €	566 €	457 €	566 €	598 €	636 €	598 €	636 €	598 €	636 €	860 €

Los precios que se citan de las puestas en marcha son para poblaciones con servicio de post-venta. Para otras poblaciones se repercutirá el coste del desplazamiento. El precio indicado es el mismo tanto para Gas Natural como para Gas Propano. Se suministran en un solo butlo, con la brida, tornillos y tuercas necesarias para su fijación. Opcionalmente, se pueden suministrar la rampa de gas adecuada, el kit de modulación necesario para los quemadores modulantes y el equipo de control de estanquidad electrónico en los modelos necesarios. **Disponibles quemadores mixtos (gas/gasóleo) bajo pedido. Consultar precios.**

Forma de suministro

### Presión mínima de gas necesaria medida en la toma de presión del quemador para obtener su potencia máxima (sin considerar la sobrepresión de la caldera)

Gas	34-G	34-GM	44-G	44-GM	50-G	50-GM	70-G	70-GM	100-G	100-GM	130-G	130-GM	190-GM
Gas natural mbar	7,1	7,1	7,1	7,1	7,2	7,2	10,3	10,3	9,3	9,3	8,6	8,6	14,0
Gas propano (3) mbar	10,7	10,7	10,7	10,7	10,5	10,5	15,2	15,2	13,7	13,7	12,7	12,7	30,0

(1) Combustible G.N. de P.C.I. = 9.300 kcal/m³ (n)

(2) Bajo demanda, puede suministrarse con cabezal alargado.

(3) Para funcionar en Gas Propano se deberá acoplar el kit de transformación correspondiente.

**Puesta en Marcha:** A los precios de todos los quemadores de gas se le añadirá el de la puesta en marcha correspondiente.

**Control de estanquidad:** Necesario y no suministrado con los Tecno 130-G, 130GM y 190-GM.

Para todo quemador modulante (GM o LM) es necesario añadir el Kit de modulación RWF 55.5. Ver precio en la página al final de éste capítulo.

TECNO 34-G ÷ 50-GM

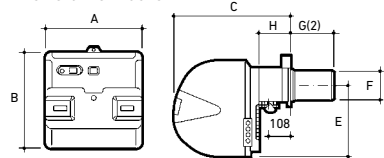

TECNO 70-G ÷ 190-GM

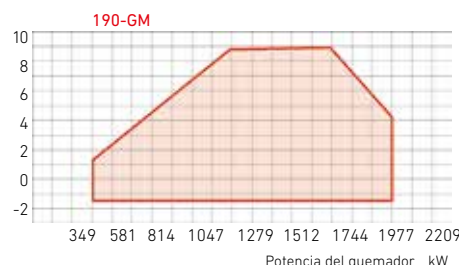
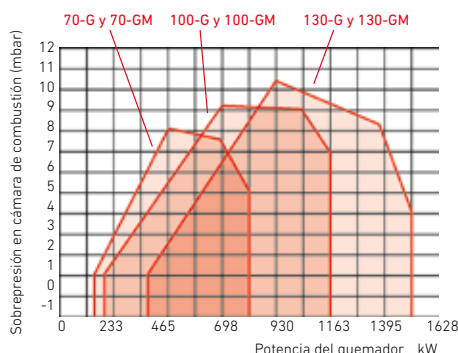
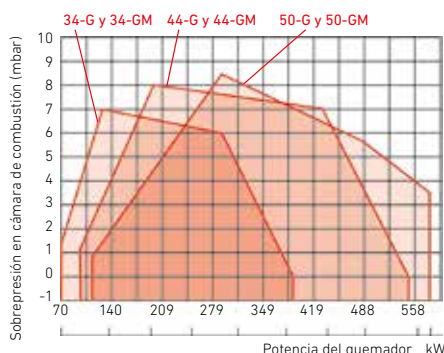
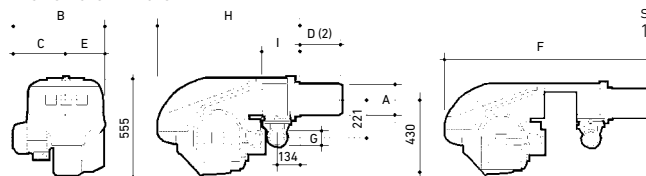



## Rampas de gas



La rampa permite aportar el caudal de gas necesario para que el quemador desarrolle la potencia calorífica deseada.

Sus componentes son:

- El presostato de presión mínima de gas, que impide que el quemador se ponga en marcha si el gas no llega a la presión suficiente para desarrollar una correcta combustión.

- La electroválvula de regulación, para quemadores todo o nada, que facilita el caudal de gas necesario. Para los quemadores todo-medio-nada (2 etapas) disponen de dos electroválvulas de regulación.

- La electroválvula de seguridad, que asegura el cierre del gas en caso de un fallo de la de regulación.

- El regulador de presión que mantiene constante la entrada de gas del quemador.

- El filtro, que impide la entrada de cualquier tipo de impurezas.

- La llave de cierre de un cuarto de vuelta, de apertura y cierre rápidos. (No suministrada. A colocar por el instalador).

### Rampas de gas de quemadores de una etapa o modulantes

	MBC	VGD	MBDLE						CG		
	65 .DLE	50/1	405 B01 S20	407 B01 S20	410 B01 S20	412 B01 S20	415	420	120	220	
Ø Conexión a red	1/2"	2"	3/4"	3/4"	1"	1"	1 1/4"	1 1/2"	2"	3/4"	3/4"
Ø Conexión a quemador	Brida	2"	Brida	Brida	Brida	3/4"	1 1/4"	1 1/2"	2"	Brida	Brida
Para quemador de	Gas Natural	TECNO 190-GM	CRONO 8-G	CRONO 15-G	CRONO 20-G	-	TECNO 34+50-G/GM	TECNO 70-G/GM	TECNO 100+130-G/GM	CRONO 8-GM	CRONO 15+20-GM
	Gas Propano			CRONO 4-G	CRONO 15+20-G	-	TECNO 34+50-G/GM	-	TECNO 70+130-G/GM	-	
Referencia	143040163	7777832	143040142	143040132	143040133	143040133	143040134	143040148	143040149	143040181	143040182
Precio	476 €	3.646 €	793 €	894 €	1.311 €	1.311 €	1.464 €	2.047 €	2.591 €	1.043 €	1.316 €



### Rampas de gas de quemadores de dos etapas

	MBZRDLE				
	405	407	410	412	415
Ø Conexión a red	3/4"	3/4"	1"	1 1/4"	1 1/2"
Ø Conexión a quemador	Brida	Brida	Brida	Brida	Brida
Para quemador de	Gas Natural	CRONO 15-G2	CRONO 20-G2	CRONO 30-G2 (1)	CRONO 30-G2 (2)
	Gas Propano	CRONO 8-G2	CRONO 15+20-G2	CRONO 30-G2	-
Referencia	143040192	143040150	143040153	143040171	143040172
Precio	1.240 €	1.439 €	1.638 €	1.817 €	1.887 €

(1) Para modelos CPA 230-BT y CPA 220-BTH.

(2) Para modelos CPA 290-BT y CPA 270-BTH.

### Importante

Las rampas indicadas en las tablas son las normales de suministro con los quemadores, salvo que se solicite expresamente otra. Deberá verificarse que la presión de gas disponible a la entrada de la rampa sea superior a la suma de la pérdida de carga de la misma, la presión de gas que precisa el quemador y la sobrepresión de la caldera (si tiene).

**MBC 65 DLE =  $P_e \leq 65 \text{ mbar} \geq \Delta \text{rampa} + \Delta p \text{ quemador} + \text{Sobrepresión caldera}$ .**

**CG 120 y CG 220 =  $P_e \leq 100 \text{ mbar} \geq \Delta \text{rampa} + \Delta p \text{ quemador} + \text{Sobrepresión caldera}$ .**

**Resto modelos =  $P_e \leq 360 \text{ mbar} \geq \Delta \text{rampa} + \Delta p \text{ quemador} + \text{Sobrepresión caldera}$ .**

Si no es superior, deberá escogerse un diámetro de rampa de gas mayor con objeto de reducir su pérdida de carga. Se escogerá la adecuada para que cumpla el criterio anterior.



### Equipo de control de estanquidad electrónico para quemadores Tecno de gas

Cuando el gasto calorífico del quemador es  $>1.200 \text{ kW}$  (1.032.000 kcal/h), la Reglamentación Europea en la EN 676 obliga a dotar a las rampas de gas de un sistema para verificar la perfecta estanquidad de las electroválvulas.

Referencia	143040138
Precio	774 €

**Necesario para los grupos térmicos superiores a 1.200 kW de potencia.**



### Kits de modulación RWF 55.5

Necesario para los quemadores modulantes (versiones GM y LM). Se compone de regulador electrónico de potencia y sonda de temperatura.

	Kit para TECNO LM y TECNO GM	Kit para TECNO 34 GM y TECNO 44 GM	Kit para CRONO GM
Referencia	143040159	143040177	143040183
Precio	1.430 €	1.460 €	1.430 €



### Válvula de pie de 3/8"

Referencia	195300000
Precio	6 €



### Filtro de tubería para gasóleo de 3/8"

Referencia	749383043
Precio	12 €



## Tabla acoplamiento quemadores y calderas

Caldera			Quemadores de gas		Quemadores de gasóleo			
Modelo	Pot. útil gas y gasóleo		Modelo	Modelo	Modelo	Boquillas G.P.H. y ángulo pulverización	Presión bomba kg/cm <sup>2</sup>	Boquilla Bergonzo (2) Tipo A3 - 45° kg/h
	kcal/h	kW						
Lidia 20	17.200	20,0	-	-	CRONO 2-L / 3-LN	0,5-80° / 0,5-60°	12	-
Lidia 30	24.940	29,0	-	-	CRONO 3-L / 3-LN	0,75-60° / 0,65-60°	12	-
Lidia 40	32.680	38,0	-	-	CRONO 5-L / 3-LN	0,9-60° / 0,85-60°	12	-
Lidia 50	41.280	48,0	-	-	CRONO 5-L / 5-LN	1,1-60° / 1,1-45°	12	-
Lidia 60	49.880	58,0	-	-	CRONO 10-L / 5-LN	1,35-60° / 1,35-45°	12	-
NHF 90	77.400	90,0	CRONO 15-G2/15-GM	CRONO 10-L2	1,75 - 60°	12	-	
NHF 115	98.900	115,0	CRONO 15-G2/15-GM	CRONO 15-L2	2,5 - 60°	9-5	-	
NHF 150	129.000	150,0	CRONO 15-G2/15-GM	CRONO 15-L2	2,5 - 60°	9-5	-	
NHF 185	159.100	185,0	CRONO 20-G2/20-GM	CRONO 20-L2	2 x 2,0 - 60°	12	-	
NHF 230	197.800	230,0	CRONO 30-G2/TECNO 34-GM	CRONO 25-L2	2 x 2,5 - 60°	12	-	
NHF 280	240.800	280,0	CRONO 30-G2/TECNO 34-GM	TECNO 34-L	2 x 3,5 - 60°	10	-	
CPA 55-BTH	47.300	55,0	CRONO 8-G/8-G2/8-GM	CRONO 10-L/10-L2	1,25 - 60°	12	-	
CPA 70-BTH	60.200	70,0	CRONO 8-G/8-G2/8-GM	CRONO 10-L/10-L2	1,5 - 60°	12	-	
CPA 100-BTH	86.000	100,0	CRONO 15-G/15-G2/15-GM	CRONO 15-L/15-L2	2,25 - 60°	12	-	
CPA 130-BTH	111.800	130,0	CRONO 15-G/15-G2/15-GM	CRONO 20-L/20-L2	3 - 60°	12	-	
CPA 170-BTH	146.200	170,0	CRONO 20-G/20-G2/20-GM	CRONO 20-L/20-L2	3,5 - 60°	12	-	
CPA 220-BTH	189.200	220,0	CRONO 30-G2/TECNO 34-GM	CRONO 25-L2	2 x 2 - 60°	12	-	
CPA 270-BTH	232.200	270,0	CRONO 30-G2/TECNO 34-GM	TECNO 34-L	2 x 2,75 - 60°	12	-	
CPA 320-BTH	275.200	320,0	TECNO 34-G/34-GM	TECNO 34-L	2 x 3,5 - 60°	12	-	
CPA 380-BTH	326.800	380,0	TECNO 44-G/44-GM	TECNO 44-L	2 x 4 - 60°	12	-	
CPA 460-BTH	395.600	460,0	TECNO 50-G/50-GM	TECNO 50-L/50-LM	2 x 4,5 - 60°	14	60	
CPA 540-BTH	464.400	540,0	TECNO 70-G/70-GM	TECNO 50-L/50-LM	2 x 5,5 - 60°	12	70	
CPA 640-BTH	550.400	640,0	TECNO 70-G/70-GM	TECNO 70-L/70-LM	2 x 7,5 - 60°	10	70	
CPA 750-BTH	645.000	750,0	TECNO 100-G/100-GM	TECNO 70-L/70-LM	2 x 8 - 60°	12	80	
CPA 900-BTH	774.000	900,0	TECNO 100-G/100-GM	TECNO 100-L/100-LM	2 x 8,5 - 60°	14	90	
CPA 1.100-BTH	946.000	1.100,0	TECNO 100-G/100-GM	TECNO 100-L/100-LM	2 x 10,5 - 60°	14	100	
CPA 1.300-BTH	1.118.000	1.300,0	TECNO 130-G/130-GM	TECNO 130-L/130-LM	2 x 15 - 60°	10	110	
CPA 1.500-BTH	1.290.000	1.500,0	TECNO 190-GM	TECNO 190-L/190-LM	2 x 16 - 60°	12	150	
CPA 1.750-BTH	1.505.000	1.750,0	TECNO 190-GM	TECNO 190-L/190-LM	2 x 17 - 60°	14	170	
CPA 55-BT, BT/2, BT/M	47.300	55,0	CRONO 8-G/8-G2/8-GM	CRONO 10-L/10-L2	1,25 - 60°	12		
CPA 80-BT, BT/2, BT/M	68.800	80,0	CRONO 15-G/15-G2/15-GM	CRONO 10-L/10-L2	1,75 - 60°	12		
CPA 115-BT, BT/2, BT/M	98.900	115,0	CRONO 15-G/15-G2/15-GM	CRONO 15-L/15-L2	2,5 - 60°	12		
CPA 150-BT, BT/2, BT/M	129.000	150,0	CRONO 15-G/15-G2/15-GM	CRONO 20-L/20-L2	3,5 / 3 - 60°	11		
CPA 185-BT, BT/2, BT/M	159.100	185,0	CRONO 20-G/20-G2/20-GM	CRONO 25-L2	2 x 2 - 60°	12		
CPA 230-BT/2, BT/M	197.800	230,0	CRONO 30-G2/TECNO 34-GM	CRONO 25-L2	2 x 2,5 - 60°	12		
CPA 290-BT/2, BT/M	249.400	290,0	CRONO 30-G2/TECNO 34-GM	TECNO 34-L	2 x 3,5 - 60°	10		
CPA 345-BT/2, BT/M	296.700	345,0	TECNO 44-G/44-GM	TECNO 44-L	2 x 4 - 60°	11		
CPA 395-BT/2, BT/M	339.700	395,0	TECNO 44-G/44-GM	TECNO 50-L/50-LM	2 x 4,5 - 60°	12	50	
CPA 465-BT/2, BT/M	399.900	465,0	TECNO 50-G/50-GM	TECNO 50-L/50-LM	2 x 5,5 - 60°	11	60	
CPA 580-BT/2, BT/M	498.800	580,0	TECNO 70-G/70-GM	TECNO 70-L/70-LM	2 x 6,5 - 60°	12	60	
CPA 695-BT/2, BT/M	597.700	695,0	TECNO 70-G/70-GM	TECNO 70-L/70-LM	2 x 8,5 - 60°	10	70	
CPA 795-BT/2, BT/M	683.700	795,0	TECNO 100-G/100-GM	TECNO 100-L/100-LM	2 x 9 - 60°	12	80	
CPA 930-BT/2, BT/M	799.800	930,0	TECNO 100-G/100-GM	TECNO 100-L/100-LM	2 x 10,5 - 60°	11	90	
CPA 1045-BT/2, BT/M	898.700	1.045,0	TECNO 100-G/100-GM	TECNO 100-L/100-LM	2 x 12 - 60°	11	100	
CPA 1275-BT/2, BT/M	1.096.500	1.275,0	TECNO 130-G/130-GM	TECNO 130-L/130-LM	2 x 14 - 60°	12	130	
CPA 1510-BT/2, BT/M	1.298.600	1.510,0	TECNO 190-GM	TECNO 190-L/190-LM	2 x 17 - 60°	12	150	
CPA 1740-BT/2, BT/M	1.496.400	1.740,0	TECNO 190-GM	TECNO 190-L/190-LM	2 x 19 - 60°	12	170	

Características del combustible usado para efectuar las tablas			
	P. C. I.	Viscosidad	Densidad
Gasóleo	10.200 Kcal/kg	1,8°E , 20°C	0,85
Gas Natural	9.300 Kcal/m <sup>3</sup> (n)	-	0,62 (1)
Gas Propano	22.300 Kcal/m <sup>3</sup> (n)	-	1,60 (1)

- (1) Densidad respecto al aire  
(2) Boquillas para quemadores modulantes

Las rampas de gas adecuadas a los quemadores de gas indicados en esta tabla, están referenciados en la página anterior.

# Acumuladores



**BAXI**  
CLIMATIZACIÓN

## Acumuladores

<b>GUÍA DE APLICACIÓN</b>	Guía de Aplicación de Depósitos	230
<b>ACERO INOXIDABLE</b>	Acero inoxidable sin intercambiador	231
	Acero inoxidable con intercambiador	232
<b>ACERO ESMALTADO</b>	Esmaltados con cuadro de control	234
	Esmaltados AS 90-500	235
	Esmaltados ARS 750-3500	237
	Esmaltados AS 750-1500	238
	Esmaltados AS 2000-5000	240
	Esmaltados equipados para solar	242
	Combinados ACS - Calefacción	243
<b>ACERO AL CARBONO</b>	De acero al carbono	244



Energía Solar  
Térmica



Caldera



Bomba de  
Calor



Resistencia  
Eléctrica

Generador de producción

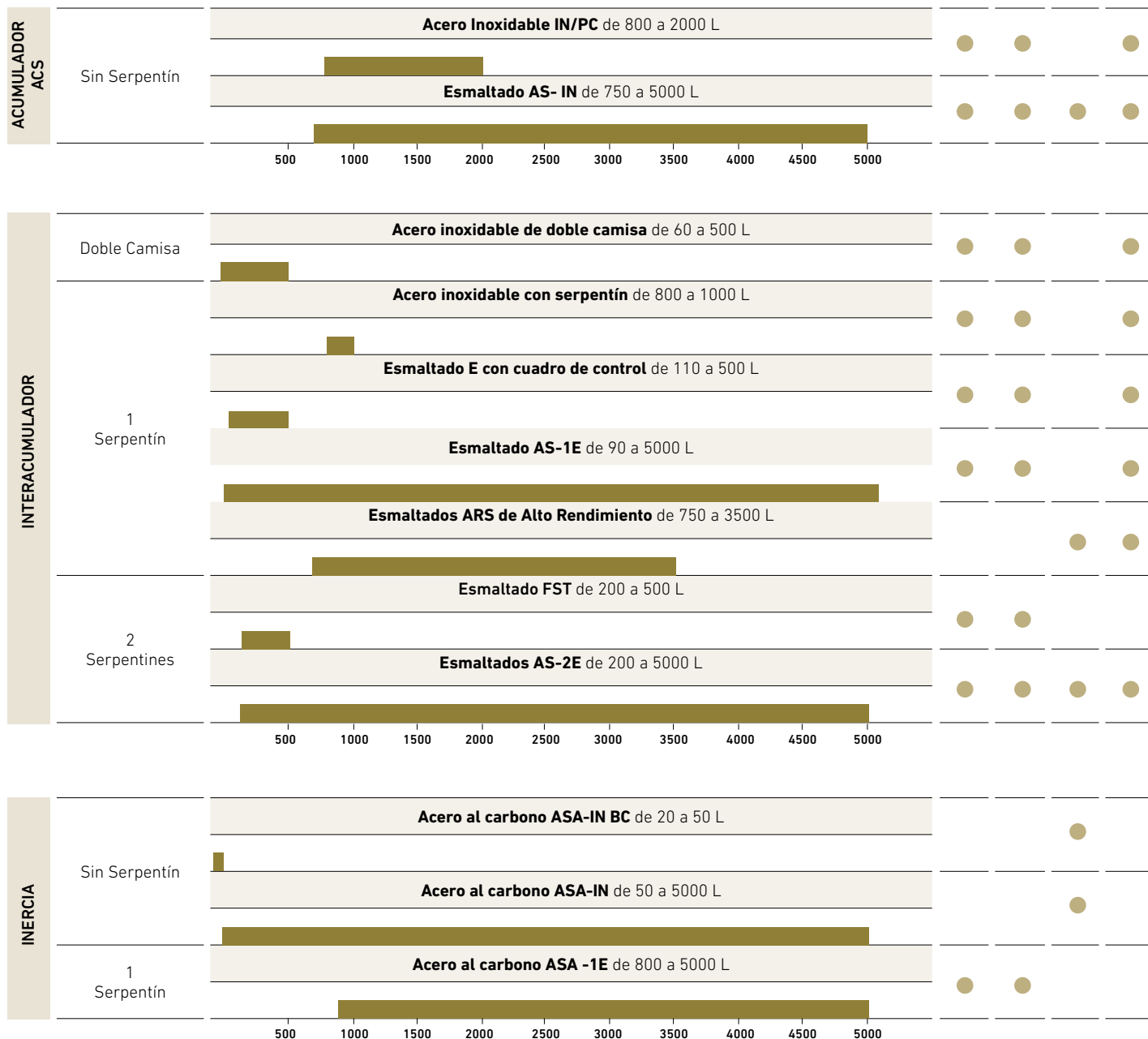

IN/PC - AS-IN  
AS-1E - AS-2E  
ARS



AS-IN - AS-1E  
AS-2E - ARS



L / E



AS-1E



AS-2E



FST-2E



ASA-IN BC  
ASA-IN L BC



ASA-IN



ASA-IN  
ASA-1E



## Acero inoxidable sin intercambiador

Fabricados en acero inoxidable, muy eficaz contra la corrosión.

Todos los modelos incorporan protección catódica permanente, indicado para aguas muy agresivas.

Aislamiento del depósito mediante espuma rígida de poliuretano inyectado, libre de CFC.

En modelos 800 y 1000 l el cuadro de control completo incluye termómetro, termostato de regulación e interruptor invierno/verano.

Garantía 5 años (ver condiciones en la tarjeta que se adjunta con el producto).

Garantía 5 años (ver condiciones en la tarjeta que se adjunta con el producto).

		800-IN/PC	1000-IN/PC	2000-IN/PC	3000-IN/PC
Volumen ACS	l	800	1000	2000	3000
Presión máx.	bar	8	8	8	8
Temp. máx.	°C	90	90	90	90
Peso	kg	178	224	315	485
Pérdidas estáticas		95	123	169	215
Clase de eficiencia energética		B	C	C	-
Referencia		<b>148111032</b>	<b>148111033</b>	<b>148111034</b>	<b>148111035</b>
Precio		<b>5.863 €</b>	<b>6.872 €</b>	<b>11.588 €</b>	<b>16.639 €</b>
Resistencia eléctrica		6 kW			
Referencia		<b>148016071</b>			
Precio		<b>606 €</b>			
Resistencia eléctrica		9 kW			
Referencia		<b>148016073</b>			
Precio		<b>655 €</b>			
Envolvente		Los modelos 800-IN y 1000-IN incorporan envolvente para interior de serie			
Referencia				Interior <b>148010021</b>	Exterior <b>148010028</b>
Precio				<b>488 €</b>	<b>578 €</b>
				Interior <b>148010023</b>	Exterior <b>148010030</b>
				<b>608 €</b>	<b>729 €</b>

		800	1000	2000	3000
A	mm	950	950	1.360	1.660
B	mm	1.840	2.250	2.280	2.305
C	mm	100	100	175	175
D	mm	330	330	315	350
E	mm	1.070	1.480	680	805
F	mm	1.270	1.680	780	590
G	mm	1.470	1.880	1.555	1.540
1	Entrada agua fría sanitaria	1 1/4" Gas/M	1 1/4" Gas/M	2" Gas/M	3" Gas/M
2	Salida agua caliente sanitaria	1 1/2" Gas/M	1 1/2" Gas/M	2" Gas/M	3" Gas/M
3	Recirculación	1 1/2" Gas/M	1 1/2" Gas/M	1 1/2" Gas/M	1 1/2" Gas/M
4	Ida a intercambiador externo	1 1/2" Gas/M	1 1/2" Gas/M	2" Gas/M	2" Gas/M
5	Retorno a intercambiador externo	1 1/2" Gas/M	1 1/2" Gas/M	2" Gas/M	2" Gas/M
6	Conexión resistencia eléctrica opcional	-	-	2" Gas/M	2" Gas/M
7	Desagüe	-	-	1" Gas/H	1" Gas/H

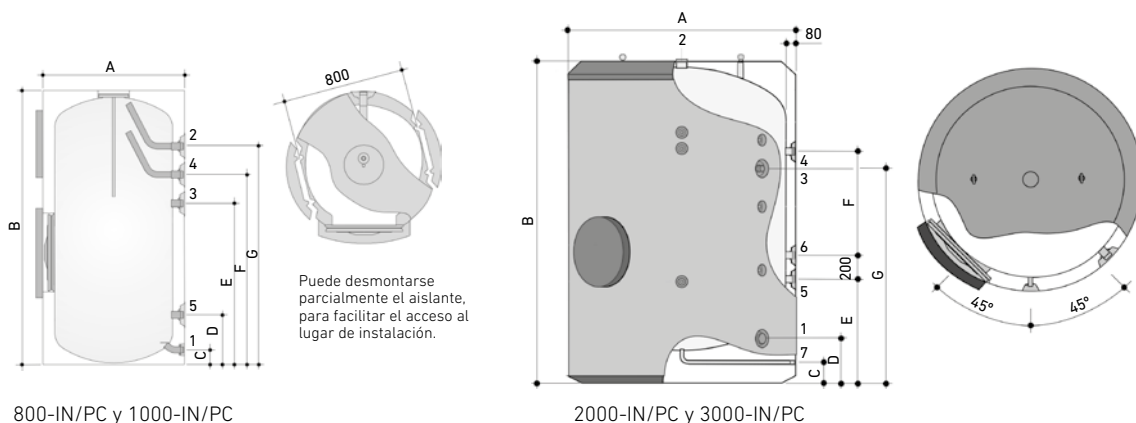



## Acero inoxidable con intercambiador

Circuito secundario fabricado en acero inoxidable, muy eficaz contra la corrosión.

Los modelos I/PC incorporan protección catódica permanente, indicado para aguas muy agresivas.



		60 l	100 l	150 l
Volumen ACS	l	58	90	143
Tipo de intercambiador		Doble camisa	Doble camisa	Doble camisa
Volumen primario	l	22	32	44
Instalación		Vertical, horizontal y mural	Vertical, horizontal y mural	Vertical, horizontal y mural
Superficie de intercambio	m <sup>2</sup>	0,6	1,0	1,2
Presión máx. primario	bar	3	3	3
Temp. máx. primario	°C	110	110	110
Presión máx. secundario	bar	8	8	8
Temp. máx. secundario	°C	90	90	90
Pérdidas estáticas	W	45	50	58
Clase de eficiencia energética		B	B	B
Peso en vacío	kg	32	48	64
Referencia		Sin protección catódica <b>148111004</b> Con protección catódica <b>148111010</b>	Sin protección catódica <b>148111005</b> Con protección catódica <b>148111011</b>	Sin protección catódica <b>148111006</b> Con protección catódica <b>148111012</b>
Precio		<b>1.125 €</b> <b>1.551 €</b>	<b>1.214 €</b> <b>1.639 €</b>	<b>1.454 €</b> <b>1.884 €</b>
Accesorios		Resistencia eléctrica 1,5 kW Conex. izquierda    Conex. derecha	Resistencia eléctrica 2,2 kW Conex. izquierda    Conex. derecha	Resistencia eléctrica 2,2 kW Conex. izquierda    Conex. derecha
Referencia		<b>148016053</b> -	<b>148016055</b> <b>148016056</b>	<b>148016057</b> <b>148016058</b>
Precio		<b>278 €</b> -	<b>285 €</b> <b>285 €</b>	<b>299 €</b> <b>299 €</b>
Grupo de seguridad Flexbrane		3/4" apto hasta modelo 200 l		
Referencia		<b>195230008</b>		
Precio		<b>39,30 €</b>		
A	mm	749	1.154	983
B	mm	480	480	620
C	mm	-	-	-
D	mm	210	205	248
E	mm	145	145	164
F	mm	94	94	94
G	mm	31	31	50
a	Entrada agua fría sanitaria	3/4" Gas/M	3/4" Gas/M	3/4" Gas/M
b	Salida agua caliente sanitaria	3/4" Gas/M	3/4" Gas/M	3/4" Gas/M
c	Entrada circuito primario	1" Gas/H	1" Gas/H	1" Gas/H
d	Salida circuito primario	1" Gas/H	1" Gas/H	1" Gas/H

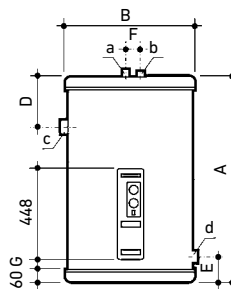

60, 100 y 150 l



Aislamiento del depósito mediante espuma rígida de poliuretano inyectado, libre de CFC.

Cuadro de control completo que incluye termómetro, termostato de regulación e interruptor invierno/verano.

Se suministra el grupo Flexbrane de 3/4" y los soportes murales en los modelos hasta 150 l.

Garantía 5 años (ver condiciones en la tarjeta que se adjunta con el producto).

Todos los modelos cumplen el RD 487/2022.

200 l		300 l		500 l		800 l		1000 l	
193		279		472		771		946	
Doble camisa		Doble camisa		Doble camisa		Serpentín		Serpentín	
56		72		98		20,5		24,7	
Vertical y horizontal		Vertical y horizontal		Vertical y horizontal		Vertical		Vertical	
1,6		2,4		3,1		2,7		3,3	
3		3		3		25		25	
110		110		110		200		200	
8		8		8		8		8	
90		90		90		90		90	
63		99		103		87		113	
B		C		C		B		C	
78		109		151		198		234	
Sin protección catódica	Con protección catódica	Sin protección catódica	Con protección catódica	Sin protección catódica	Con protección catódica	Sin protección catódica	Con protección catódica	Sin protección catódica	Con protección catódica
<b>148111007</b>	<b>148111013</b>	<b>148111008</b>	<b>148111014</b>	<b>148111009</b>	<b>148111015</b>	<b>148111028</b>	<b>148111030</b>	<b>148111029</b>	<b>148111031</b>
<b>1.955 €</b>	<b>2.377 €</b>	<b>2.727 €</b>	<b>3.151 €</b>	<b>3.908 €</b>	<b>4.334 €</b>	<b>6.508 €</b>	<b>7.049 €</b>	<b>7.809 €</b>	<b>8.347 €</b>
Resistencia eléctrica 2,5 kW		Resistencia eléctrica 2,5 kW		Resistencia eléctrica 2,5 kW		Resistencia eléctrica		Resistencia eléctrica	
Conex. izquierda	Conex. derecha	Conex. izquierda	Conex. derecha	Conex. izquierda	Conex. derecha	6 kW	9 kW	6 kW	9 kW
<b>148016059</b>	<b>148016060</b>	<b>148016059</b>	<b>148016060</b>	<b>148016059</b>	<b>148016060</b>	<b>148016071</b>	<b>148016073</b>	<b>148016071</b>	<b>148016073</b>
<b>314 €</b>	<b>314 €</b>	<b>314 €</b>	<b>314 €</b>	<b>314 €</b>	<b>314 €</b>	<b>606 €</b>	<b>655 €</b>	<b>606 €</b>	<b>655 €</b>

1" apto hasta modelo 500 l

195230007				
	<b>114 €</b>			
1.239	1.724	1.730	1.840	2.250
620	620	770	950	950
390	875	861	-	-
247	226	283	933	1.193
148	146	168	382	382
94	94	84	-	-
34	34	54	-	-
3/4" Gas/M	3/4" Gas/M	1 1/4" Gas/M	1 1/4" Gas/M	1 1/4" Gas/M
3/4" Gas/M	3/4" Gas/M	1 1/4" Gas/M	1 1/2" Gas/M	1 1/2" Gas/M
1" Gas/H	1" Gas/H	1 1/2" Gas/H	1" Gas/M	1" Gas/M
1" Gas/H	1" Gas/H	1 1/2" Gas/H	1" Gas/M	1" Gas/M

Los modelos con acumulación 800 y 1000L tienen boca de hombre lateral DN400.

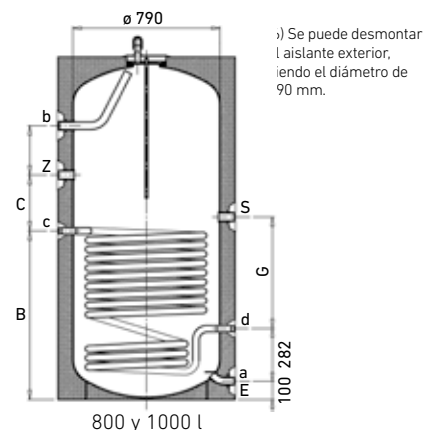
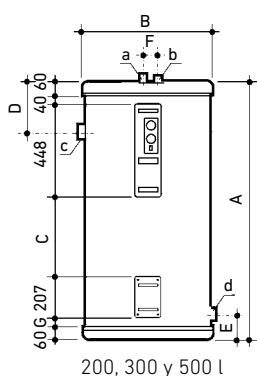





## Esmaltados con cuadro de control

Fabricados en acero esmaltado. Circuito primario de serpentín cónico de alto rendimiento.

Aislamiento del depósito mediante espuma rígida de poliuretano inyectado, libre de CFC.

Se incluye el grupo flexbrane en los modelos hasta 150 E.

Incorpora la protección por ánodo de sacrificio de magnesio e indicador de su estado.

Cuadro de control completo que incluye termómetro, termostato de regulación e interruptor invierno/verano.

Garantía 5 años (ver condiciones en la tarjeta que se adjunta con el producto).



	110E	150E	200E	300E	500E	
Volumen ACS	l	107	149	197	292	490
Tipo de intercambiador		Serpentín	Serpentín	Serpentín	Serpentín	Serpentín
Volumen primario	l	4	5	10	13	15
Instalación		Vertical y mural	Vertical y mural	Vertical	Vertical	Vertical
Presión máx. primario	bar	25	25	25	25	25
Temp. máx. primario	°C	200	200	200	200	200
Presión máx. secundario	bar	8	8	8	8	8
Temp. máx. secundario	°C	90	90	90	90	90
Pérdidas estáticas		46	44	56	67	93
Clase de eficiencia energética		B	B	B	B	C
Peso en vacío	kg	47	59	85	111	160
Referencia		<b>148112306</b>	<b>148112307</b>	<b>148112308</b>	<b>148112309</b>	<b>148112310</b>
Precio		<b>999 €</b>	<b>1.083 €</b>	<b>1.467 €</b>	<b>2.021 €</b>	<b>2.739 €</b>
Grupo seguridad Flexbrane		3/4" apto hasta modelo 200 E			1" apto hasta modelo 500 E	
Referencia		<b>195230008</b>			<b>195230007</b>	
Precio		<b>39,30</b>			<b>114 €</b>	
Resistencia eléctrica		1,5 kW (para modelo 110E y 150E)		2,4 kW (para modelo 200E, 300E y 500E)		
Referencia		<b>148016074</b>		<b>148016075</b>		
Precio		<b>193 €</b>		<b>373 €</b>		
Soporte mural		para 110E y 150E				
Referencia		<b>148004000</b>				
Precio		<b>23 €</b>				
A	mm	1.155	1.266	1.205	1.685	1.690
B	mm	480	560	620	620	770
C	mm	440	480	170	650	615
D	mm	325	348	300	625	750
E	mm	115	115	350	350	390
G	mm	-	-	274	274	304
a/e Entrada agua fría sanitaria/Vaciado		3/4" Gas/M	3/4" Gas/M	1" Gas/M	1" Gas/M	1" Gas/M
b Salida agua caliente sanitaria		3/4" Gas/M	3/4" Gas/M	1" Gas/M	1" Gas/M	1" Gas/M
c Ida de caldera		1/2" Gas/H	1/2" Gas/H	1" Gas/H	1" Gas/H	1" Gas/H
d Retorno de caldera		1/2" Gas/H	1/2" Gas/H	1" Gas/H	1" Gas/H	1" Gas/H

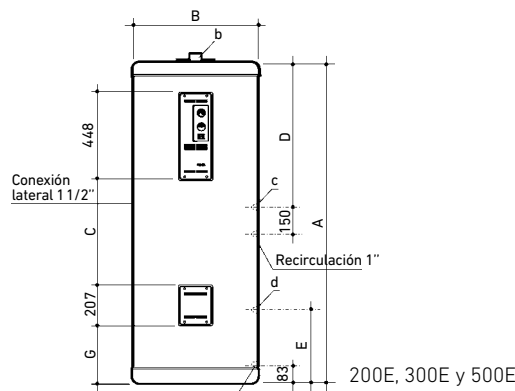
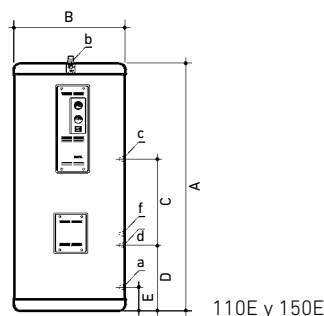



## Esmaltados AS 90, 120 y 160



Fabricados en acero esmaltado. Circuito primario con un serpentín cónico de alto rendimiento, con tomas en la parte superior.

Aislamiento del depósito mediante espuma rígida de poliuretano inyectado, libre de CFC.

Incorpora la protección por ánodo de sacrificio de magnesio.

Garantía 5 años (ver condiciones en la tarjeta que se adjunta con el producto).



	AS 90-1E	AS 120-1E	AS 160-1E	
Volumen ACS	l	90	120	160
Tipo de intercambiador	Serpentín	Serpentín	Serpentín	
Superficie serpentín	m <sup>2</sup>	0,31	0,47	0,63
Volumen serpentín	l	1,4	2,2	2,9
Instalación	Vertical y mural	Vertical y mural	Vertical y mural	
Presión máx. primario	bar	25	25	25
Temp. máx. primario	°C	200	200	200
Presión máx. secundario	bar	8	8	8
Temp. máx. secundario	°C	90	90	90
Pérdidas estáticas	W	46	50	47
Clase de eficiencia energética	B	B	B	
Peso en vacío	kg	36	45	60
Referencia	<b>148112357</b>	<b>148112358</b>	<b>148112359</b>	
Precio	<b>839 €</b>	<b>862 €</b>	<b>924 €</b>	
Resistencia eléctrica	1,5 kW			
Referencia	<b>7504307</b>			
Precio	<b>259 €</b>			
Grupo de seguridad Flexbrane	3/4" apto hasta 200 l			
Referencia	<b>195230008</b>			
Precio	<b>39,30 €</b>			
A	mm	890	1.190	1.130
B	mm	451	601	568
C	mm	191	191	200
N	mm	390	390	450
O	mm	480	480	560
5 Ida colector solar	1/2" Gas/H	1/2" Gas/H	1/2" Gas/H	1/2" Gas/H
6 Sonda T. solar	Ø 10 mm int.	Ø 10 mm int.	Ø 10 mm int.	Ø 10 mm int.
7 Retorno colector solar	1/2" Gas/H	1/2" Gas/H	1/2" Gas/H	1/2" Gas/H
8 Entrada agua fría	3/4" Gas/M	3/4" Gas/M	3/4" Gas/M	3/4" Gas/M
9 Vaciado	3/4" Gas/M	3/4" Gas/M	3/4" Gas/M	3/4" Gas/M
11 Resistencia eléctrica	1 1/2" Gas/H	1 1/2" Gas/H	1 1/2" Gas/H	1 1/2" Gas/H
14 Salida agua caliente	3/4" Gas/M	3/4" Gas/M	3/4" Gas/M	3/4" Gas/M

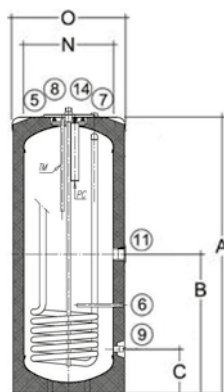

AS 90-1E, 120-1E Y 160-1E  
(1 serpentín)



## Esmaltados AS 150, 200, 300, 400 y 500

Fabricados en acero esmaltado.

Circuito primario con serpentines cónicos de alto rendimiento.

Aislamiento del depósito mediante espuma rígida de poliuretano inyectado, libre de CFC.

Incorpora la protección por ánodo de sacrificio de magnesio.

Incorpora indicador del estado del ánodo (excepto versión AS 150-1E).

Garantía 5 años (ver condiciones en la tarjeta que se adjunta con el producto).

Permiten acoplar los grupos hidráulicos para solar en el acumulador.

El modelo AS 300-2E BC dispone de un serpentín superior de mayor superficie, pensado para instalación con bombas de calor.

		AS 150-1E	AS 200-2E	AS 300-2E	AS 300-2E BC	AS 400-2E	AS 500-2E
Volumen ACS	l	145	225	300	300	400	500
Tipo de intercambiador		Serpentín	2 Serpentines	2 Serpentines	2 Serpentines	2 Serpentines	2 Serpentines
Superficie serpentín superior	m <sup>2</sup>	-	0,76	1	2,4	1	0,76
Volumen serpentín superior	l	-	5,1	6,7	13,2	6,7	5,1
Superficie serpentín inferior	m <sup>2</sup>	0,67	1,2	1,5	1,2	1,8	1,9
Volumen serpentín inferior	l	4,5	8,1	10,1	6,7	12,1	12,8
Instalación		Vertical	Vertical	Vertical	Vertical	Vertical	Vertical
Presión máx. primario	bar	10	10	10	10	10	10
Temp. máx. primario	°C	110	110	110	110	110	110
Presión máx. secundario	bar	10	10	10	10	10	10
Temp. máx. secundario	°C	95	95	95	95	95	95
Clase de eficiencia energética		C	C	C	C	C	C
Peso en vacío	kg	68	106	129	140	156	184
Referencia		<b>7710439</b>	<b>7710440</b>	<b>7710444</b>	<b>7724464</b>	<b>7710447</b>	<b>7710466</b>
Precio		<b>924 €</b>	<b>1.558 €</b>	<b>2.220 €</b>	<b>2.322 €</b>	<b>2.877 €</b>	<b>3.088 €</b>
<b>Protección catódica electrónica</b>							
Referencia		<b>7215375</b>				<b>7215376</b>	
Precio		<b>265 €</b>				<b>399 €</b>	
<b>Resistencia eléctrica</b>				2,5 kW			
Referencia		-		<b>7504308</b>			
Precio		-		<b>301 €</b>			
<b>Grupo de seguridad Flexbrane</b>		3/4" apto hasta 200 l		1" apto hasta 500 l			
Referencia		<b>195230008</b>		<b>195230007</b>			
Precio		<b>39,30 €</b>		<b>114 €</b>			
A	mm	70,5	70,5	70,5	70,5	66	71
B	mm	-	912	1127	602	992	1133
C	mm	-	1092	1397	992	1217	1358
D	mm	-	1182	1487	1319,5	1307	1448
E	mm	870	1323,5	1694	1743,5	1558	1666
F	mm	980	1422,5	1795,5	1845,5	1672	1812
G (Ø)	mm	605	605	605	605	705	805
K	mm	450	682	862	537	812	948

1. Salida de agua caliente sanitaria G1"
2. Retorno de agua caliente sanitaria G3/4"
3. Entrada del intercambiador G1"
4. Sonda de agua caliente sanitaria
5. Salida del intercambiador G1"
6. Entrada de agua fría sanitaria y orificio de vaciado G1"
7. Entrada del intercambiador solar G3/4"
8. Salida del intercambiador solar G3/4"
9. Emplazamiento de la sonda solar

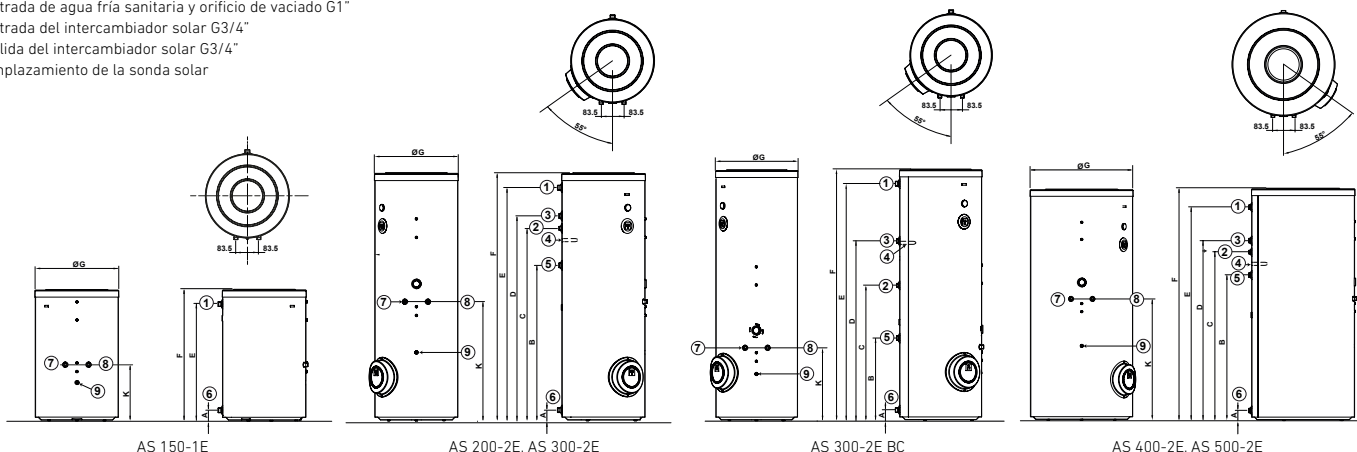



## Esmaltados ARS 750, 1000, 1500, 2000 y 3500

Fabricados en acero esmaltado.

Incorpora la protección por ánodo de sacrificio de magnesio.

Opcionalmente, permiten la conexión de equipos de protección catódica electrónica.

Garantía 5 años (ver condiciones en la tarjeta que se adjunta con el producto).

Aislamiento del depósito de poliuretano rígido inyectado en molde (PU libre de CFC y HCFC).

ARS 750 y ARS 1000: Incorporan panel con termómetro, e indicador del estado de los ánodos de magnesio. Serpentes esmaltados no extraíbles.

Envolvente acolchada para instalación en interiores en los modelos ARS 750 y ARS 1000 que se podrá desmontar parcialmente para facilitar el acceso a un lugar con paso de 800mm.

Todos los modelos cumplen el RD 487/2022.

		ARS 750	ARS 1000	ARS 1500	ARS 2000	ARS 3500			
Volumen ACS	l	727	844	1.456	1.955	3.408			
Tipo de intercambiador		1 serpentín	1 serpentín	1 serpentín	1 serpentín	1 serpentín			
Superficie kit de serpentín	m <sup>2</sup>	5,70	6,10	4,20	5,00	8,40			
Volumen kit de serpentín	l	-	19,5	25	29	48			
Instalación		Vertical	Vertical	Vertical	Vertical	Vertical			
Presión máx. primario	bar	25	25	25	25	25			
Temp. máx. primario	°C	200	200	200	200	200			
Presión máx. secundario	bar	8	8	8	8	8			
Temp. máx. secundario	°C	90	90	90	90	90			
Pérdidas estáticas	W	89	125	154	174	232			
Clase de eficiencia energética		B	C	C	C	C			
Peso en vacío	kg	246	335	445	510	825			
<b>Depósito con ánodo de magnesio</b>									
Referencia		<b>7860957</b>	<b>7860958</b>	<b>7860959</b>	<b>7860960</b>	<b>7860961</b>			
Precio		<b>4.499 €</b>	<b>5.413 €</b>	<b>9.997 €</b>	<b>12.024 €</b>	<b>16.657 €</b>			
<b>Depósito con protección catódica electrónica</b>									
Referencia		<b>7861354</b>	<b>7861355</b>	-	-	-			
Precio		<b>5.153 €</b>	<b>6.067 €</b>	-	-	-			
<b>Protección catódica electrónica (como accesorio)</b>									
Referencia		-	-	<b>123000115</b>	<b>123000115</b>	<b>123000116</b>			
Precio		-	-	<b>573 €</b>	<b>573 €</b>	<b>911 €</b>			
<b>Envolvente</b>									
Referencia		-	-	<b>7703840</b>	<b>7678375</b>	<b>148010021</b>	<b>148010028</b>	<b>148010024</b>	<b>148010031</b>
Precio		-	-	<b>373 €</b>	<b>478 €</b>	<b>488 €</b>	<b>578 €</b>	<b>638 €</b>	<b>746 €</b>
Ø	mm	950	950	1.360	1.360	1.660			
A	mm	1.766	2.250	1.830	2.280	2.580			
B	mm	1.340	-	-	-	-			
C	mm	218	885	720	720	800			
D	mm	420	620	-	-	-			
E	mm	100	142	-	-	-			
F	mm	308	450	160	160	195			
G	mm	780	830	400	400	400			
K	mm	348	1.125	655	825	700			
L	mm	585	490	-	-	505			
P	mm	-	950	760	920	1.015			

	ARS 750	ARS 1000	ARS 1500	ARS 2000	ARS 3500
1 Ánodo de sacrificio	2 x Ø 33		1-1/2"		
2 Ida serpentín	1" Gas/F	1" Gas/F	2" Gas/M	2" Gas/M	2" Gas/M
3 Sonda superior	Ø 10 mm int.	Ø 10 mm int.	3/4" Gas/M	3/4" Gas/M	3/4" Gas/M
4 Retorno serpentín	1" Gas/F	1" Gas/F	2" Gas/M	2" Gas/M	2" Gas/M
5 Sonda inferior	Ø 10 mm int.	Ø 10 mm int.	3/4" Gas/M	3/4" Gas/M	3/4" Gas/M
6 Entrada de agua fría	1 1/4" Gas/M	1 1/4" Gas/M	2" Gas/M	2" Gas/M	3" Gas/M
7 Vaciado	1 1/4" Gas/M	1 1/4" Gas/M	1 1/2" Gas/M	1 1/2" Gas/M	1 1/2" Gas/M
8 Boca de inspección	DN100		DN 400		
9 Resistencia eléctrica	-	-	2" Gas/M	2" Gas/M	2" Gas/M
10 Recirculación	1 1/2" Gas/M	1 1/2" Gas/M	1 1/2" Gas/M	1 1/2" Gas/M	2" Gas/M
11 Termómetro	Ø 10 mm int.	Ø 10 mm int.	3/4" Gas/M	3/4" Gas/M	3/4" Gas/M
12 Salida de agua caliente	1 1/2" Gas/M	1 1/2" Gas/M	2" Gas/M	2" Gas/M	3" Gas/M

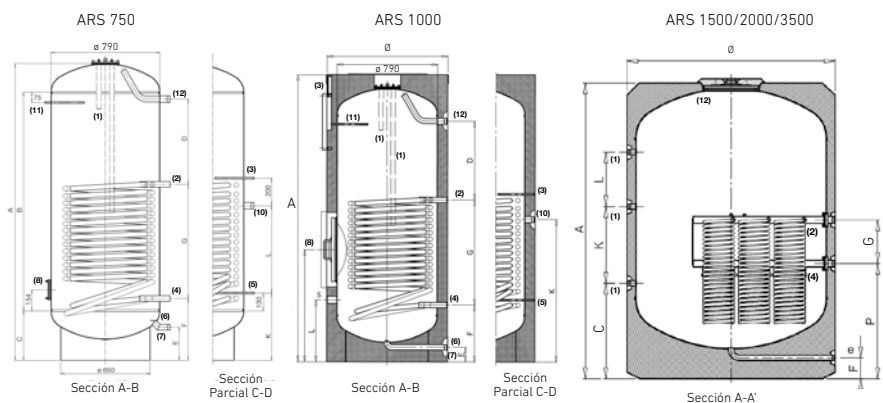



## Esmaltados AS 750, 1000 y 1500

Fabricados en acero esmaltado. Incorpora la protección por ánodo de sacrificio de magnesio.

Opcionalmente, permiten la conexión de equipos de protección catódica electrónica.

Garantía 5 años (ver condiciones en la tarjeta que se adjunta con el producto).

Aislamiento del depósito de poliuretano rígido inyectado en molde (PU libre de CFC y HCFC). Con espesor de 80 mm.

Los modelos 750 y 1000L incorporan envolvente acolchada de color gris, válida para instalación en interiores.

Todos los modelos cumplen el RD 487/2022.

		AS 750-IN E	AS 750-1E	AS 750-2E	AS 1000-IN E	AS 1000-1E	AS 1000-2E
Volumen ACS	l	742	731	719	898	871	859
Tipo de intercambiador		Sin serpentín	1 serpentín	2 serpentines	Sin serpentín	1 serpentín	2 serpentines
Superficie serpentín inferior	m <sup>2</sup>	-	2,70	2,70	-	3,30	3,30
Volumen serpentín inferior	l	-	19,5	19,5	-	19,5	23,1
Superficie serpentín superior	m <sup>2</sup>	-	-	1,3	-	-	1,3
Volumen serpentín superior	l	-	-	9	-	-	9
Instalación		Vertical	Vertical	Vertical	Vertical	Vertical	Vertical
Presión máx. primario	bar	-	25	25	-	25	25
Temp. máx. primario	°C	-	200	200	-	200	200
Presión máx. secundario	bar	8	8	8	8	8	8
Temp. máx. secundario	°C	90	90	90	90	90	90
Pérdidas estáticas	W	89	89	89	125	125	125
Clase de eficiencia energética		B	B	B	C	C	C
Peso en vacío	kg	156	189	206	237	273	307
<b>Depósito con ánodo de magnesio</b>							
Referencia		<b>7676920</b>	<b>7676916</b>	<b>7676915</b>	<b>7676921</b>	<b>7676917</b>	<b>7676912</b>
Precio		<b>3.064 €</b>	<b>3.593 €</b>	<b>3.912 €</b>	<b>4.051 €</b>	<b>4.443 €</b>	<b>4.707 €</b>
<b>Depósito con protección catódica electrónica</b>							
Referencia		<b>7737511</b>	<b>7737509</b>	<b>7737508</b>	<b>7737512</b>	<b>7737510</b>	<b>7737507</b>
Precio		<b>3.717 €</b>	<b>4.318 €</b>	<b>4.640 €</b>	<b>4.705 €</b>	<b>5.249 €</b>	<b>5.514 €</b>
<b>Resistencia eléctrica</b>							
		6 kW					
Referencia		<b>148016071</b>					
Precio		<b>606 €</b>					
A	mm	1.842	1.842	1.842	2.252	2.252	2.252
B	mm	1.508	1.501	1.501	1.900	1.900	1.900
C	mm	-	1.281	1.466	-	1.572	1.757
D	mm	1.281	926	-	1.572	1.217	-
E	mm	-	-	1.171	-	-	1.462
F	mm	300	366	1.116	442	507	1.407
G	mm	100	100	926	142	142	1.217
H	mm	-	-	-	-	-	-
I	mm	-	-	366	-	-	507
J	mm	-	-	100	-	-	142
N	mm	790	790	790	790	790	790
O	mm	950	950	950	950	950	950

#	Descripción	AS 750	AS 1000	AS 1500
1	Ánodo de sacrificio	2 x Ø 33		
2	Ida serpentín superior	1" Gas/H	3/4" Gas/M	
3	Sonda superior	Ø 10 mm int.	3/4" Gas/M	
4	Retorno serpentín superior	1" Gas/H	3/4" Gas/M	
5	Ida serpentín inferior	1" Gas/H	2" Gas/M	
6	Sonda inferior	Ø 10 mm int.	3/4" Gas/M	
7	Retorno serpentín inferior	1" Gas/H	2" Gas/M	
8	Entrada agua fría	1 1/4" Gas/M	1 1/2" Gas/M	
9	Vaciado	1 1/4" Gas/M	1 1/2" Gas/M	
10	Boca inspección	DN100	DN400	
11	Resistencia eléctrica	1 1/2" Gas/H	2" Gas/M	
12	Recirculación	1 1/2" Gas/M	1 1/2" Gas/M	
13	Termómetro	Ø 10 mm int.	-	
14	Salida agua caliente	1 1/2" Gas/M	2" Gas/M	

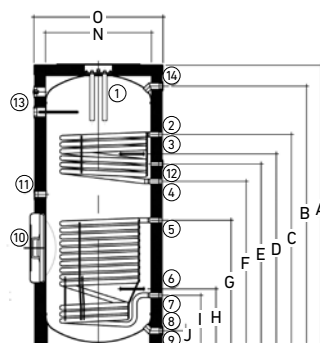

AS 750-2E y AS 1000-2E (2 serpentines)

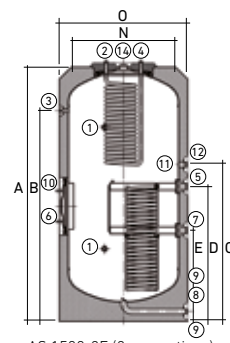

AS 1500-2E (2 serpentines)



**AS 750 y AS 1000:** Incorporan panel con termómetro, e indicador del estado de los ánodos de magnesio. Serpentes esmaltados no extraíbles.

Se puede desmontar parcialmente el aislamiento para facilitar el acceso al lugar de la instalación (paso de 800 mm).

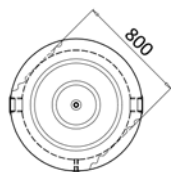

AS 750 y AS 1000

**AS 1500:** Serpentin inferior en inox extraíble, serpentín superior esmaltado no extraíble.

	Envolvente interior	
	AS 1500-IN y AS 1500 1E	AS 1500 2E
Referencia	7703840	7703841
Precio	373 €	373 €

AS 1500-IN E	AS 1500-1E	AS 1500-2E
1.437	1.400	1.388
Sin serpentín	1 serpentín	2 serpentines
-	3,4	3,4
-	19	19
-	-	1,3
-	-	6
Vertical	Vertical	Vertical
-	25	25
-	120	120
8	8	8
90	90	90
169	169	169
C	C	C
343	394	415

<b>7698576</b>	<b>7698577</b>	<b>7698578</b>
<b>5.595 €</b>	<b>6.672 €</b>	<b>7.072 €</b>

**Protección catódica (Accesorio)**

<b>123000115</b>	<b>123000115</b>	<b>123000115</b>
<b>573 €</b>	<b>573 €</b>	<b>573 €</b>

9 kW

<b>148016073</b>
<b>655 €</b>

2.320	2.320	2.320
1.921	1.921	1.921
1.411	1.430	1.430
-	1.230	1.230
571	740	1.030
90	90	90
-	-	-
-	-	-
-	-	-
-	-	-
1.000	1.000	1.000
1.160	1.160	1.160

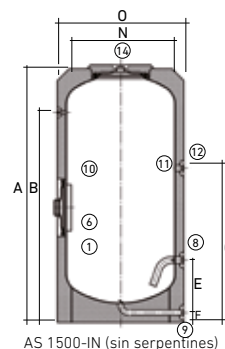
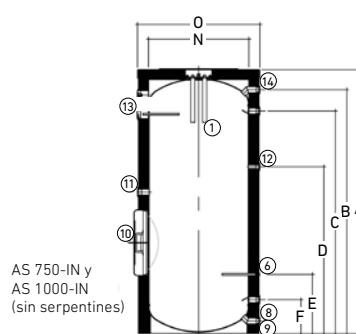
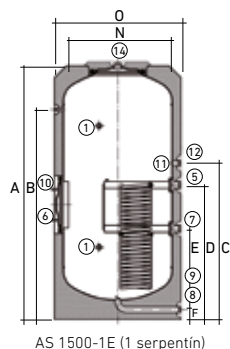
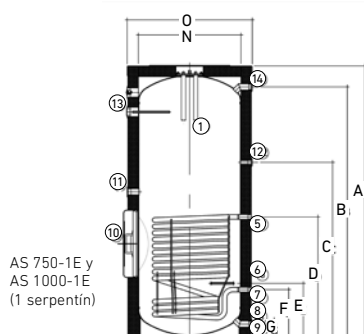



## Esmaltados AS 2000, 2500, 3000, 3500, 4000 y 5000

Fabricados en acero esmaltado. Los modelos 1E con circuito primario de serpentines desmontables de acero inoxidable.

Aislamiento del depósito mediante espuma rígida de poliuretano inyectado, libre de CFC. Incorpora la protección por ánodo de sa-

crificio de magnesio e indicador de su estado.

La envoltura de polipropileno se suministra opcionalmente.

	AS 2000-IN E	AS 2500-IN E	AS 3000-IN E	AS 3500-IN E	AS 4000-IN E	AS 5000-IN E	AS 2000-1E	
Volumen ACS	l	1.987	2.475	2.981	3.478	3.956	4.907	1.952
Tipo de intercambiador		Sin serpentín	Sin serpentín	Sin serpentín	Sin serpentín	Sin serpentín	Sin serpentín	1 serpentín
Superficie serpentín inferior	m <sup>2</sup>	-	-	-	-	-	-	3,40
Volumen serpentín inferior	l	-	-	-	-	-	-	19,00
Superficie serpentín superior	m <sup>2</sup>	-	-	-	-	-	-	-
Volumen serpentín superior	l	-	-	-	-	-	-	-
Instalación		Vertical	Vertical	Vertical	Vertical	Vertical	Vertical	Vertical
Presión máx. primario	bar	-	-	-	-	-	-	25
Temp. máx. primario	°C	-	-	-	-	-	-	200
Presión máx. secundario	bar	8	8	8	8	8	8	8
Temp. máx. secundario	°C	90	90	90	90	90	90	90
Pérdidas estáticas	W	174	194	215	232	245	266	174
Peso en vacío	kg	450	630	690	755	880	1.040	660
Referencia		<b>148110305</b>	<b>148110306</b>	<b>148110307</b>	<b>148110308</b>	<b>148110309</b>	<b>148110310</b>	<b>148112348</b>
Precio		<b>6.714 €</b>	<b>7.961 €</b>	<b>8.755 €</b>	<b>9.471 €</b>	<b>11.101 €</b>	<b>13.041 €</b>	<b>8.376 €</b>
Envoltivo		Interior Exterior	Interior Exterior	Interior Exterior	Interior Exterior	Interior Exterior	Interior Exterior	Interior Exterior
Referencia		148010021 148010028	148010022 148010029	148010023 148010030	148010024 148010031	148010025 148010032	148010026 148010033	148010021 148010028
Precio		<b>488 € 578 €</b>	<b>578 € 684 €</b>	<b>608 € 729 €</b>	<b>638 € 746 €</b>	<b>713 € 837 €</b>	<b>761 € 909 €</b>	<b>488 € 578 €</b>

### Protección catódica electrónica

Referencia	123000115	123000116	123000116	123000116	123000116	123000116	123000116	
Precio	<b>573 €</b>	<b>911 €</b>	<b>911 €</b>	<b>911 €</b>	<b>911 €</b>	<b>911 €</b>	<b>573 €</b>	
A	mm	2.280	2.015	2.305	2.580	2.310	2.710	2.280
B	mm	1.795	1.475	1.765	2.050	1.710	2.115	135
C	mm	1.660	1.340	1.630	1.915	1.575	1.980	35
D	mm	920	1.035	1.035	1.035	1.105	1.105	190
E	mm	680	835	835	835	915	915	1.470
F	mm	1.560	1.250	1.540	1.755	1.450	1.805	400
G	mm	175	200	200	200	200	200	920
H	mm	-	-	-	-	-	-	160
I	mm	-	-	-	-	-	-	670
J	mm	1.665	1.305	1.595	1.880	1.540	1.945	720
K	mm	-	-	-	-	-	-	920
L	mm	-	-	-	-	-	-	1.545
M	mm	-	-	-	-	-	-	-
N	mm	1.200	1.500	1.500	1.500	1.750	1.750	1.200
O	mm	1.360	1.660	1.660	1.660	1.910	1.910	1.360

#	Descripción	AS 2000 2E	AS 2000-1 E	AS 3500-5000 2E	AS 2500-5000 1 E	AS 2000-5000 IN E
1	Ánodo de sacrificio	3 x = Ø 1 1/2"	2 x Ø 33, 2 x L = 790	3 x = Ø 1 1/2"	3 x Ø 33, 2 x L = 790 1 x L = 450	3 x Ø 33, 2 x L = 790 1 x L = 450
2	Ida serpentín superior	2" Gas/M	-	2" Gas/M	-	-
3	Sonda superior	3/4" Gas/M	-	3/4" Gas/M	-	3/4"
4	Retorno serpentín superior	2" Gas/M	-	2" Gas/M	-	-
5	Ida serpentín inferior	2" Gas/M	1" Gas/H	2" Gas/M	2" Gas/H	-
6	Sonda inferior	3/4" Gas/M	3/4" Gas/M	3/4" Gas/M	3/4" Gas/M	3/4" Gas/M
7	Retorno serpentín inferior	2" Gas/M	1" Gas/H	2" Gas/M	2" Gas/H	-
8	Entrada agua fría	2" Gas/M	1 1/2" Gas/M	3" Gas/M	3" Gas/M	3" Gas/M
9	Vaciado	1 1/2"/M	1 1/2" Gas/M	1 1/2"/M	3" Gas/M	3" Gas/M
10	Boca inspección	Ø 400	Ø 400	Ø 400	Ø 400	Ø 400
11	Resistencia eléctrica	3" Gas/M	2" Gas/M	3" Gas/M	2" Gas/M	2" Gas/M
12	Recirculación	1 1/2" Gas/M	1 1/2" Gas/M	2" Gas/M	1 1/2" Gas/M	1 1/2" Gas/M
13	Termómetro	3/4" Gas/M	3/4" Gas/M	3/4" Gas/M	3/4" Gas/M	3/4" Gas/M
14	Salida agua caliente	2" Gas/M	2" Gas/M	3" Gas/M	3" Gas/M	3" Gas/M

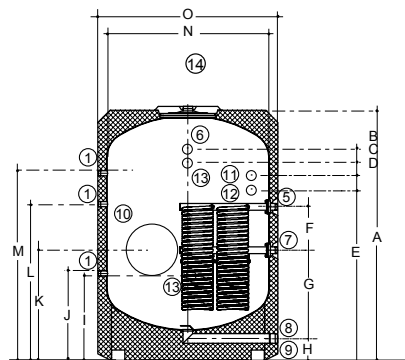

AS 2000-1E, AS 2500-1E, AS 3000-1E, AS 3500-1E, AS 4000-1E, AS 5000-1E (1 serpentín)





Garantía 5 años (ver condiciones en la tarjeta que se adjunta con el producto).

AS 2500-1E	AS 3000-1E	AS 3500-1E	AS 4000-1E	AS 5000-1E	AS 2000-2E	AS 3500-2E	AS 5000-2E
2.445	2.951	3.438	3.916	4.857	1.989	3.464	4.912
1 serpentín	1 serpentín	1 serpentín	1 serpentín	1 serpentín	2 serpentes	2 serpentes	2 serpentes
4,80	5,00	6,70	6,70	8,40	5,00	8,40	10,00
28,00	29,00	38,00	38,00	48,00	29,00	48,00	56,00
-	-	-	-	-	3,1	4,00	5,00
-	-	-	-	-	18,00	24,00	28,00
Vertical	Vertical	Vertical	Vertical	Vertical	Vertical	Vertical	Vertical
25	25	25	25	25	25	25	25
200	200	200	200	200	120	120	120
8	8	8	8	8	8	8	8
90	90	90	90	90	90	90	90
194	215	232	245	266	174	232	266
710	780	840	1.010	1.150	541	865	1.165
<b>148112349</b>	<b>148112350</b>	<b>148112351</b>	<b>148112352</b>	<b>148112353</b>	<b>7748937</b>	<b>7749713</b>	<b>7749714</b>
<b>10.343 €</b>	<b>11.637 €</b>	<b>12.854 €</b>	<b>14.906 €</b>	<b>18.100 €</b>	<b>12.657 €</b>	<b>17.534 €</b>	<b>24.258 €</b>

Interior	Exterior	Interior	Exterior	Interior	Exterior	Interior	Exterior	Interior	Exterior	Interior	Exterior	Interior	Exterior	Interior	Exterior
148010022	148010029	148010023	148010030	148010024	148010031	148010025	148010032	148010026	148010033	148010021	148010028	148010024	148010031	148010026	148010033
<b>578 €</b>	<b>684 €</b>	<b>608 €</b>	<b>729 €</b>	<b>638 €</b>	<b>746 €</b>	<b>713 €</b>	<b>837 €</b>	<b>761 €</b>	<b>909 €</b>	<b>488 €</b>	<b>578 €</b>	<b>638 €</b>	<b>746 €</b>	<b>761 €</b>	<b>909 €</b>

123000116	123000116	123000116	123000116	123000116	123000115	123000116	123000116
<b>911 €</b>	<b>911 €</b>	<b>911 €</b>	<b>911 €</b>	<b>911 €</b>	<b>573 €</b>	<b>911 €</b>	<b>911 €</b>
2.015	2.305	2.580	2.310	2.710	1.360	1.660	1.910
135	135	135	135	135	2.280	2.580	2.710
85	225	220	220	220	920	1.035	1.105
190	190	190	190	190	670	785	855
1.260	1.410	1.695	1.355	1.760	1.025	1.125	1.125
400	400	400	400	400	160	195	190
815	815	815	855	855	1.470	1.545	1.580
200	200	200	200	200	1.190	1.310	1.350
785	785	785	855	855	680	800	880
760	800	800	874	874	720	800	875
1.035	1.035	1.035	1.105	1.105	1.000	310	275
1.120	1.490	1.490	1.274	1.574	-	895	925
1.480	1.730	2.005	1.674	2.074	920	1.015	1.055
1.500	1.500	1.500	1.750	1.750	-	-	-
1.660	1.660	1.660	1.910	1.910	-	-	-

AS 2000-2E, AS 3500-2E y AS 5000-2E

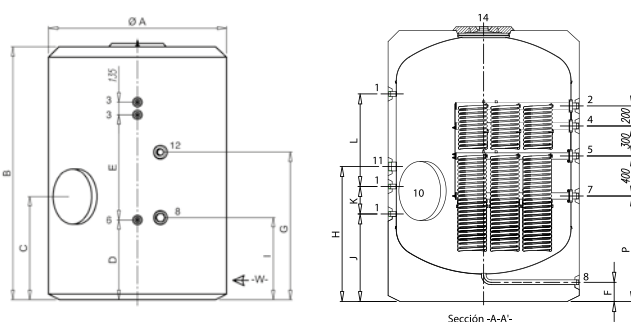

AS 2000-2E, AS 3500-2E y AS 5000-2E (2 serpentes)

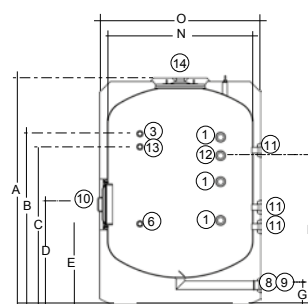

AS 2000-IN E, AS 2500-IN E, AS 3000-INE, AS 3500-IN E, AS 4000-IN E y AS 5000-IN E (sin serpentín)



## Esmaltados equipados para Solar FST 200, 300, 400 y 500

Fabricados en acero esmaltado.

Circuito primario con dos serpentines cónicos de alto rendimiento.

Aislamiento del depósito mediante espuma rígida de poliuretano inyectado, libre de CFC.

Incorpora la protección por ánodo de sacrificio de magnesio e indicador de su estado.

Opcionalmente, permiten la conexión de equipos de protección catódica electrónica.

El grupo hidráulico incorpora: Centralita solar, circulador de alta eficiencia, vaso de expansión solar de 18 l, caudalímetro, separador de aire, válvula de seguridad y llaves de llenado y de vaciado.

Garantía 5 años (ver condiciones en la tarjeta que se adjunta con el producto).

	FST 200-2E	FST 300-2E	FST 400-2E	FST 500-2E
Volumen ACS	l	225	300	400
Tipo de intercambiador		2 serpentines	2 serpentines	2 serpentines
Volumen serpentín superior	l	5,1	6,7	6,7
Volumen serpentín inferior	l	8,10	10,10	12,10
Instalación		Vertical	Vertical	Vertical
Presión máx. primario	bar	10	10	10
Temp. máx. primario	°C	110	110	110
Presión máx. secundario	bar	10	10	10
Temp. máx. secundario	°C	95	95	95
Pérdidas estáticas	W	75	92	108
Clase de eficiencia energética		C	C	C
Peso en vacío	kg	106	129	156
Referencia		<b>7786652</b>	<b>7786653</b>	<b>7786654</b>
Precio		<b>3.203 €</b>	<b>3.483 €</b>	<b>3.852 €</b>
Protección catódica electrónica				
Referencia		<b>7215375</b>	<b>7215376</b>	
Precio		<b>265 €</b>	<b>399 €</b>	
Resistencia eléctrica		2,5 kW		
Referencia		<b>7504308</b>		
Precio		<b>301 €</b>		
Grupo de seguridad Flexbrane		3/4" apto hasta modelo FST 200-2E	1" apto hasta modelo FST 500-2E	
Referencia		<b>195230008</b>	<b>195230007</b>	
Precio		<b>39,30 €</b>	<b>114 €</b>	

FST	A	B	C	D	E	F	G	H	I	ØJ	ØK
200	1.718	1.423	1.324	1.182	1.092	912	71	1.400	919	500	604
300	1.898	1.796	1.694	1.487	1.397	1.127	71	1.500	922	500	604
400	1.899	1.672	1.558	1.307	1.217	992	66	1.500	1.019	600	704
500	1.983	1.812	1.666	1.448	1.358	1.133	71	1.600	1.069	650	804

FST 200/500-2E

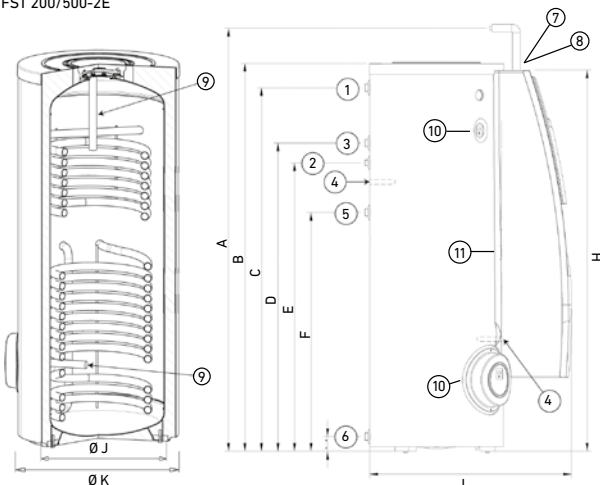

1. Salida agua caliente 1" Gas/H
2. Recirculación 3/4" Gas/H
3. Ida caldera de apoyo 1" Gas/H
4. Sonda Ø16 mm int.
5. Retorno caldera de apoyo 1" Gas/H
6. Entrada agua fría 1" Gas/H
7. Entrada intercambiador solar 1" Gas/H
8. Salida intercambiador solar 1" Gas/H
9. Ánodo de sacrificio 1 Ánodo (FST 200), 2 ánodos (FST 300-500)
10. Indicador de ánodo de magnesio
11. Resistencia eléctrica 1 1/2" Gas/H



## Combinados ACS - Calefacción ASC 800/200 y 1000/250

Acumulador doble fabricado en acero. La parte inferior se utiliza como depósito de inercia de calefacción y el depósito superior, fabricado en acero esmaltado, se utiliza para la producción de ACS.

Los modelos ASC 800/200 E y 1000/250 E están ideados para instalaciones de energía solar térmica con apoyo a calefacción y ACS.

El modelo ASC 1000/250 E-T está ideado para instalaciones de biomasa (caldera de leña o pellets) con producción de calefacción y de ACS.

Aislamiento del depósito de poliuretano rígido inyectado en molde (PU libre de CFC y HCFC). Con espesor de 80 mm.

Incorpora la protección por ánodo de sacrificio de magnesio e indicador de su estado para el acumulador de ACS.

Opcionalmente, permiten la conexión de equipos de protección catódica electrónica.

Garantía 5 años (ver condiciones en la tarjeta que se adjunta con el producto).

	800/200 E	1000/250 E	1000/250 E-T
Volumen total	l 765	991	991
Volumen ACS	l 176	228	228
Superficie del intercambiador inferior	m <sup>2</sup> 2,4	2,4	2,4
Volumen intercambiador inferior	l 16,2	16,2	16,2
Superficie del intercambiador superior	m <sup>2</sup> 1,3	1,3	1,3
Volumen intercambiador superior	l 9,65	9,65	9,65
Peso	kg 225	247	247
Presión máxima circuito primario	bar 3	3	3
Temperatura máxima circuito primario	°C 200	200	200
Presión máxima circuito ACS	bar 8	8	8
Temperatura máxima circuito ACS	°C 90	90	90
Pérdidas estáticas	W 89	115	115
Clase de eficiencia energética	B	C	C
Referencia	<b>7676923</b>	<b>7676924</b>	<b>7676926</b>
Precio	<b>3.739 €</b>	<b>4.066 €</b>	<b>4.172 €</b>

Protección catódica electrónica			
Referencia	<b>7678373</b>		
Precio	<b>481 €</b>		

A	901	1.091	1.091
B	1.161	1.491	1.491
C	1.266	1.596	1.596
H	1.842	2.252	2.252

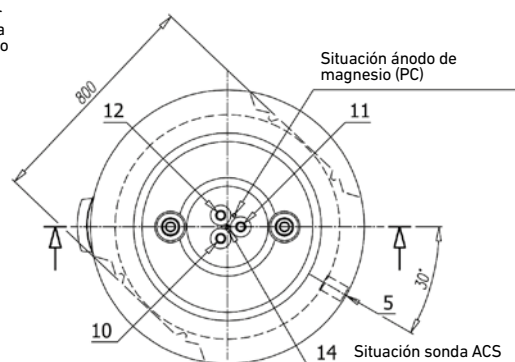
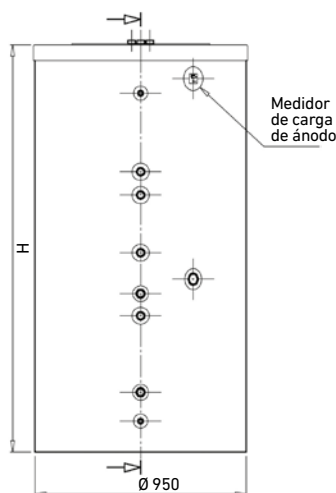
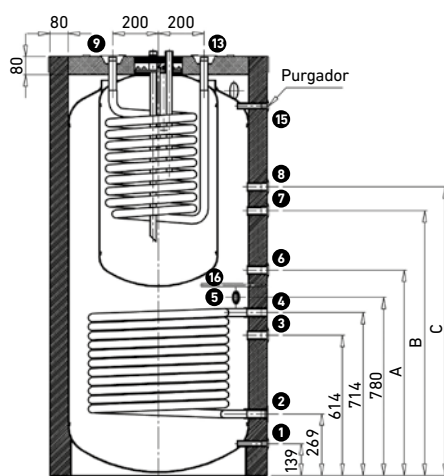

\*El modelo 1000/250 E-T incorpora 4 termómetros a diferentes alturas, para el control continuo de la temperatura del tanque.

- |                                 |              |                                |                 |
|---------------------------------|--------------|--------------------------------|-----------------|
| 1. Vaciado                      | 1/2" Gas/H   | 9. Entrada circuito caldera    | 1" Gas/H        |
| 2. Salida de circuito solar     | 1" Gas/H     | 10. Salida A.C.S.              | 1" Gas/H        |
| 3. Ida caldera                  | 1" Gas/H     | 11. Recirculación              | 1" Gas/H        |
| 4. Entrada de circuito solar    | 1" Gas/H     | 12. Entrada agua de red        | 1" Gas/H        |
| 5. Resistencia (opcional)       | 1 1/2" Gas/H | 13. Ida circuito caldera       | 1" Gas/H        |
| 6. Retorno circuito calefacción | 1" Gas/H     | 14. Sonda A.C.S.               | Ø int. 10 x 350 |
| 7. Retorno caldera              | 1" Gas/H     | 15. Purgador                   | 1 1/2" Gas/H    |
| 8. Ida circuito calefacción     | 1" Gas/H     | 16. Sonda circuito calefacción | Ø int. 10 x 285 |

Aislamiento parcialmente desmontable para permitir el paso (800 mm)



## De acero al carbono

Fabricados en acero al carbono. No aptos para acumulación de Agua Caliente Sanitaria.

Diseñados para circuitos cerrados sin renovación de agua.

Garantía 5 años (ver condiciones en la tarjeta que se adjunta con el producto).

Aislamiento del depósito de poliuretano rígido inyectado en molde (PU libre de CFC y HCFC). Con espesor de 40 o 80 mm según modelo.

Aptos para trabajar en circuitos cerrados de calentamiento o enfriamiento.



		ASA 50-IN	ASA 140-IN	ASA 260-IN	ASA 370-IN
Volumen	l	50	130	252	361
Tipo de intercambiador		Sin serpentín	Sin serpentín	Sin serpentín	Sin serpentín
Superficie intercambiador	m <sup>2</sup>	-	-	-	-
Volumen intercambiador	l	-	-	-	-
Instalación		Mural vertical/horizontal	Vertical	Vertical	Vertical
Presión máx. primario	bar	-	-	-	-
Temp. máx. primario	°C	-	-	-	-
Presión máx. secundario	bar	6	6	6	6
Temp. máx. secundario	°C	100	100	100	100
Pérdidas estáticas	W	37	60	83	85
Clase de eficiencia energética		B	C	C	C
Peso en vacío	kg	20	31	46	68
Referencia		<b>148110509</b>	<b>7218048</b>	<b>7218049</b>	<b>7218094</b>
Precio		<b>707 €</b>	<b>883 €</b>	<b>1.136 €</b>	<b>1.291 €</b>
A (altura depósito)	mm	835	1.154	1.239	1.724
B (altura toma inferior)	mm	210	159	168	173
C (altura entre tomas)	mm	415	280	291	450
D (altura retorno serpentín)	mm	-	-	-	-
E (altura retorno serpentín)	mm	-	-	-	-
F (Ø cuba depósito)	mm	300	400	540	540
G (Ø ancho total)	mm	380	480	620	620
1 Ida serpentín		-	-	-	-
2 Sonda		1/2" GAS/H	1/2" GAS/H	1/2" GAS/H	1/2" GAS/H
3 Retorno serpentín		-	-	-	-
4 Conexiones		1 1/4" GAS/H	1 1/4" GAS/H	1 1/2" GAS/H	2" GAS/H
5 Toma superior o purgador		1/2" GAS/H	1" GAS/M	1" GAS/M	1" GAS/M
6 Vaciado		3/4" GAS/M	-	-	-

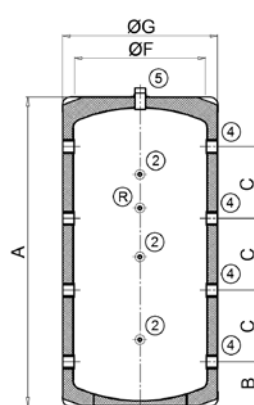
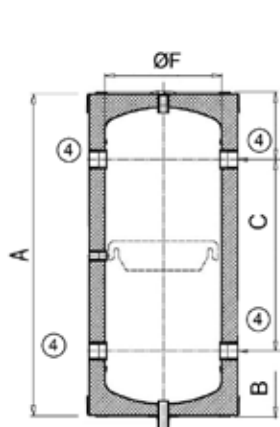

ASA 140-IN y 260-IN

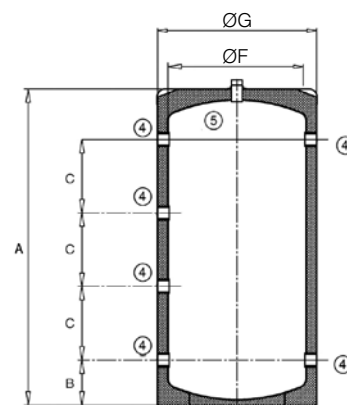

ASA 370



**ASA 800 y ASA 1000:** Incorporan envolvente acolchada, válida para instalación en interiores.

Se puede desmontar parcialmente el aislamiento para facilitar el acceso al lugar de la instalación (paso de 800 mm).

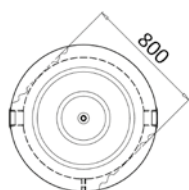

ASA 800 y ASA 1000

**ASA 1500:** La envolvente acolchada se ha de pedir como accesorio opcional, para interior o para exterior.

**ASA 1500-1 y ASA 1500-IN**

Envolvente opcional (blanca)

	Interior	Exterior
Referencia	<b>7678374</b>	<b>7678375</b>
Precio	<b>393 €</b>	<b>455 €</b>

ASA 800-IN	ASA 1000-IN	ASA 1500-IN	ASA 800-1	ASA 1000-1	ASA 1500-1
767	965	1.472	744	942	1.440
Sin serpentín	Sin serpentín	Sin serpentín	1 serpentín	1 serpentín	1 serpentín
-	-	-	2,7	2,7	3,06
-	-	-	19,30	19,30	22,40
Vertical	Vertical	Vertical	Vertical	Vertical	Vertical
-	-	-	25	25	25
-	-	-	200	200	200
6	6	6	6	6	6
100	100	100	100	100	100
99	114	156	99	115	156
C	C	C	C	C	C
144	168	301	177	206	339
<b>7676909</b>	<b>7676910</b>	<b>7676911</b>	<b>7676906</b>	<b>7676907</b>	<b>7676908</b>
<b>2.430 €</b>	<b>2.716 €</b>	<b>4.176 €</b>	<b>2.940 €</b>	<b>3.208 €</b>	<b>5.132 €</b>
1.842	2.252	2.320	1.842	2.252	2.320
341	341	561	341	341	561
390	526	440	390	526	440
-	-	-	366	366	561
-	-	-	966	966	1.271
790	790	1.000	790	790	1.000
950	950	1.160	950	950	1.160
-	-	-	1" GAS/H	1" GAS/H	1" GAS/H
1/2" GAS/H	1/2" GAS/H	1/2" GAS/H	1/2" GAS/H	1/2" GAS/H	1/2" GAS/H
-	-	-	1" GAS/H	1" GAS/H	1" GAS/H
3" GAS/H	3" GAS/H	3" GAS/H	3" GAS/H	3" GAS/H	3" GAS/H
1" GAS/M	1" GAS/M	1" GAS/M	1" GAS/M	1" GAS/M	1" GAS/M
-	-	-	-	-	-

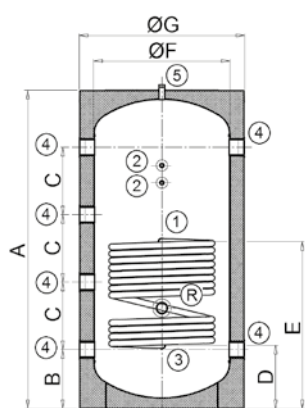

ASA 800-1, 1000-1 y 1500-1

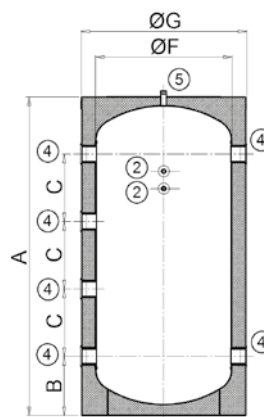

ASA 800-IN, 1000-IN y 1500-IN



### De acero al carbono

Fabricados en acero al carbono. No aptos para acumulación de Agua Caliente Sanitaria.

Diseñados para circuitos cerrados sin renovación de agua.

Aislamiento del depósito mediante espuma de poliuretano flexible.

En acumuladores a partir de 2000 litros, la envolvente exterior de polipropileno se suministra opcionalmente.

Garantía 5 años (ver condiciones en la tarjeta que se adjunta con el producto).

		ASA 2000-IN	ASA 2500-IN	ASA 3000-IN	ASA 3500-IN	ASA 4000-IN	ASA 5000-IN
Volumen	l	1.992	2.480	2.986	3.466	3.958	4.907
Tipo de intercambiador		Sin serpentín	Sin serpentín	Sin serpentín	Sin serpentín	Sin serpentín	Sin serpentín
Vol. intercambiador	l	-	-	-	-	-	-
Instalación		Vertical	Vertical	Vertical	Vertical	Vertical	Vertical
Presión máx. primario	bar	-	-	-	-	-	-
Temp. máx. primario	°C	-	-	-	-	-	-
Presión máx. secundario	bar	6	6	6	6	6	6
Temp. máx. secundario	°C	100	100	100	100	100	100
Pérdidas estáticas	W	174	194	215	232	245	266
Peso en vacío	kg	396	575	634	690	863	980
Referencia		<b>148110503</b>	<b>148110504</b>	<b>148110505</b>	<b>148110506</b>	<b>148110507</b>	<b>148110508</b>
Precio		<b>4.822 €</b>	<b>5.916 €</b>	<b>6.428 €</b>	<b>6.718 €</b>	<b>8.763 €</b>	<b>10.738 €</b>

	ASA 2000-IN		ASA 2500-IN		ASA 3000-IN		ASA 3500-IN		ASA 4000-IN		ASA 5000-IN	
	Interior	Exterior	Interior	Exterior	Interior	Exterior	Interior	Exterior	Interior	Exterior	Interior	Exterior
Referencia	<b>148010021</b>	<b>148010028</b>	<b>148010022</b>	<b>148010029</b>	<b>148010023</b>	<b>148010030</b>	<b>148010024</b>	<b>148010031</b>	<b>148010025</b>	<b>148010032</b>	<b>148010026</b>	<b>148010033</b>
Precio	<b>488 €</b>	<b>578 €</b>	<b>578 €</b>	<b>684 €</b>	<b>608 €</b>	<b>729 €</b>	<b>638 €</b>	<b>746 €</b>	<b>713 €</b>	<b>837 €</b>	<b>761 €</b>	<b>909 €</b>

A	mm	2.280	2.015	2.305	2.580	2.310	2.710
B	mm	1.360	1.660	1.660	1.660	1.910	1.910
C	mm	-	-	-	-	-	-
D	mm	-	-	-	-	-	-
E	mm	155	175	175	175	175	175
F	mm	1.200	1.500	1.500	1.500	1.750	1.750
G	mm	-	-	-	-	-	-
1 Ida serpentín		-	-	-	-	-	-
2 Sonda		1/2"	1/2"	1/2"	1/2"	1/2"	1/2"
3 Retorno serpentín		-	-	-	-	-	-
4 Conexiones		4"	4"	4"	4"	4"	4"

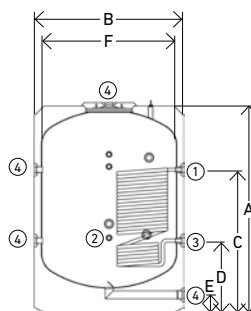

ASA 2000-1, 2500-1, 3000-1, 3500-1, 4000-1 y 5000-1



ASA 2000-1		ASA 2500-1		ASA 3000-1		ASA 3500-1		ASA 4000-1		ASA 5000-1	
1.965		2.430		2.936		3.413		3.905		4.854	
1 serpentín		1 serpentín		1 serpentín		1 serpentín		1 serpentín		1 serpentín	
22,4		41		41		44		44		44	
Vertical		Vertical		Vertical		Vertical		Vertical		Vertical	
25		25		25		25		25		25	
200		200		200		200		200		200	
6		6		6		6		6		6	
100		100		100		100		100		100	
174		194		215		232		245		266	
428		647		706		765		938		1.050	
<b>148112503</b>		<b>148112504</b>		<b>148112505</b>		<b>148112506</b>		<b>148112507</b>		<b>148112508</b>	
<b>5.711 €</b>		<b>7.082 €</b>		<b>7.949 €</b>		<b>8.240 €</b>		<b>10.262 €</b>		<b>11.997 €</b>	
Interior	Exterior	Interior	Exterior	Interior	Exterior	Interior	Exterior	Interior	Exterior	Interior	Exterior
148010021	148010028	148010022	148010029	148010023	148010030	148010024	148010031	148010025	148010032	148010026	148010033
488 €	578 €	578 €	684 €	608 €	729 €	638 €	746 €	713 €	837 €	761 €	909 €
2.280		2.015		2.305		2.580		2.310		2.710	
1.360		1.660		1.660		1.660		1.910		1.910	
1.369		1.511		1.576		1.626		1.680		1.680	
659		731		796		796		850		850	
155		175		175		175		175		175	
1.200		1.500		1.500		1.500		1.750		1.750	
-		-		-		-		-		-	
1"		1"		1"		1"		1"		1"	
1/2"		1/2"		1/2"		1/2"		1/2"		1/2"	
1"		1"		1"		1"		1"		1"	
4"		4"		4"		4"		4"		4"	

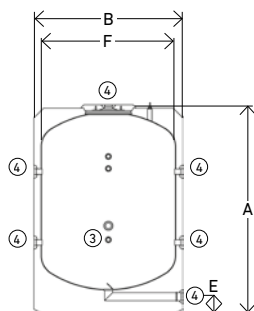

ASA 2000-IN, 2500-IN, 3000-IN,  
3500-IN, 4000-IN y 5000-IN



# Energía Fotovoltaica



**BAXI**  
CLIMATIZACIÓN

---

<b>MARCO LEGAL</b>		250
<hr/>		
<b>SISTEMAS FOTOVOLTAICOS</b>	Módulo Solar Monocristalino	252
	Soportes	253
	Solar PV Box	254
	Kits Fotón	256
	Esquemas de instalación	257
	Solar Easy PV	258
	Solar Easy PV BC ACS	259

## Marco legal autoconsumo para instalaciones domésticas – RD 244/2019

Con la aprobación del RD 244/2019, por fin quedan fijadas las condiciones técnicas, administrativas y económicas de las diferentes modalidades de autoconsumo. Si bien hay múltiples posibilidades distintas de instalación, este documento se centra en las instalaciones de autoconsumo fotovoltaico de hasta 15 kWp con inyección de excedentes a red y compensación económica de los mismos.

### Directrices generales

- La potencia pico de la instalación viene marcada por el inversor fotovoltaico, y puede ser mayor a la potencia contratada.
- Se eliminan los cargos de respaldo a la red o "Impuesto al Sol".
- Se simplifica la tramitación administrativa para la obtención de permisos y legalización de instalaciones de autoconsumo.
- Se implanta un mecanismo de compensación mensual de excedentes de energía horarios para instalaciones menores de 100 kWp. En ningún caso el valor de los excedentes podrá superar el del consumo, por lo que como máximo los excedentes sirven para reducir el término de energía eléctrica consumida a 0 €, pero nunca para generar ingresos económicos al autoconsumidor.
- Se regula el autoconsumo colectivo, con un solo productor pero varios consumidores asociados.

### Directrices específicas para instalaciones individuales de hasta 15 kWp en BT con inyección de excedentes a red y compensación económica

- Todas las instalaciones de generación de hasta 15 kWp pueden ser tanto en monofásico como en trifásico.
- No es necesario instalar un contador adicional de generación. Con el contador de consumo digital bidireccional es suficiente.
- La valorización de los excedentes horarios inyectados a red depende del tipo de contrato de suministro:

#### A Suministro en mercado regulado

- El consumidor se acoge a la Tarifa PrecioC (Precio Voluntario Pequeño Consumidor) en la Comercializadora de Referencia de su ubicación. Para ello, debe tener una potencia contratada de menos de 10 kW (Tarifa 2.0).
- El valor de la energía excedentaria inyectada a red es el valor del mercado diario e intradiario, excluyendo los demás peajes.

#### B Suministro en mercado libre

- El consumidor se acoge a la tarifa que él escoja dentro de las múltiples Comercializadoras de libre mercado, siendo la comercializadora la que fija los precios tanto de importación de energía como de valorización de los excedentes.



## Tramitación de la instalación

- 1** Diseño de la instalación. (Ver ITC-BT-04)  
P ≤ 10 kWp: Instalador autorizado rellena Memoria Técnica según REBT.  
10 kWp < P ≤ 15 kWp: Ingeniero proyectista elabora Proyecto Técnico según REBT.
- 2** Tramitar licencia de obras según normativa del Ayuntamiento Local.
- 3** Ejecución de la instalación según el REBT y el RD 244/2019.
- 4** P ≤ 10 kWp: Presentar a la CC.AA. el Certificado Instalación realizado por el instalador autorizado.  
10 kWp < P ≤ 15 kWp: Presentar a la CC.AA. el Certificado Instalación + Certificado Fin de Obra.  
Enviar a la Distribuidora la Autorización de los propietarios de los inmuebles (Ley 49/1960).  
Con eso ya se puede poner en funcionamiento la instalación.
- 5** La CC.AA. comunica a la empresa distribuidora los cambios de contrato.  
La distribuidora informa a la comercializadora y a los consumidores en máximo 15 días.  
Todos los consumidores deben tener el mismo tipo de contrato de autoconsumo.
- 6** Solicitar y firmar el contrato de compensación de excedentes con la Distribuidora, directamente o a través de la Comercializadora.  
Se debe adjuntar firmado el Acuerdo entre consumidores y reparto de energía.
- 7** La CC.AA. inscribe la instalación en su Registro Autonómico de Autoconsumo e informa telemáticamente al Registro Estatal de Autoconsumo.

### Tarea realizada por:

-  Instalador / Proyectista
-  Administración Pública
-  Usuario



## Módulo Solar Monocrystalino



### TECNOLOGÍA INNOVADORA HALF-CELL

Mejora la salida del módulo, disminuye el riesgo de microrotura y mejora la fiabilidad del módulo.



### TECNOLOGÍA INNOVADORA DE CÉLULAS PERC

Excelente eficiencia y rendimiento de las células.



### REDUCE LA PÉRDIDA DEBIDO A LA SOMBRA

Reduce efectivamente el efecto de sombra en la superficie del módulo.



### REDUCE LA PÉRDIDA DE ACOPLAMIENTO

Reduce la pérdida por acoplamiento entre paneles y mejora la salida.



### RESISTENCIA Anti-PID

Excelente resistencia PID.



### ESTÉTICA MEJORADA

Con un panel totalmente negro.



405

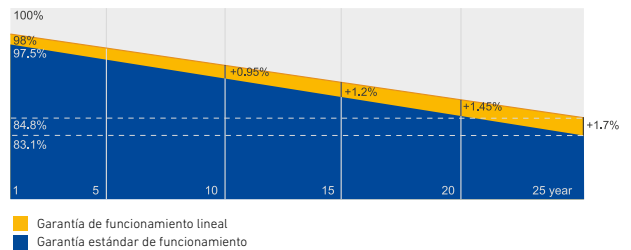

#### Especificaciones Eléctricas

Potencia Nominal	Wp	PNOM	405
Corriente en MPP	A	IMPP	12,98
Tensión MPP	V	VMPP/ UMPP	31,21
Tensión de Circuito Abierto	V	Voc/ Uoc	37,23
Corriente de Cortocircuito	A	Isc	13,87
Eficiencia de Módulo Solar (%)			20,7
Tensión Máxima de Sistema	V	IEC/UL	1500DC
Valor máximo del fusible de serie	A	I	25
NOCT	°C		45±2

#### Coefficiente de temperatura

Potencia	Wp	(PNOM)	-0,35% / °C
Tensión (Voc)	V	(Voc)	-0,27% / °C
Corriente (Isc)	A	(Isc)	+0,045% / °C

Referencia **7863570**

Precio (1) **295 €**

**Observaciones:** Valores en condiciones estandar de prueba STC: masa de aire AM 1,5G, irradian-cia de 1000 W/m<sup>2</sup> y temperatura de la celula (25±2)°C

#### Especificaciones Mecánicas

Peso	19,5 kg
Área total	1,95 m <sup>2</sup>
Vidrio	Transparente y temperado con 2,8 mm de espesor (0,13")
Perfil	Aluminio Anodizado
Células	3 diodos
Caja de conexiones	IP-68
Cable	1100 mm longitud y 4 mm <sup>2</sup> diámetro
Conectores	MC4-EV02 / QC 4.10-35

**Observaciones:** Valores en condiciones estandar de prueba STC: masa de aire AM 1,5G, irradian-cia de 1000 W/m<sup>2</sup> y temperatura de la celula (25±2)°C.

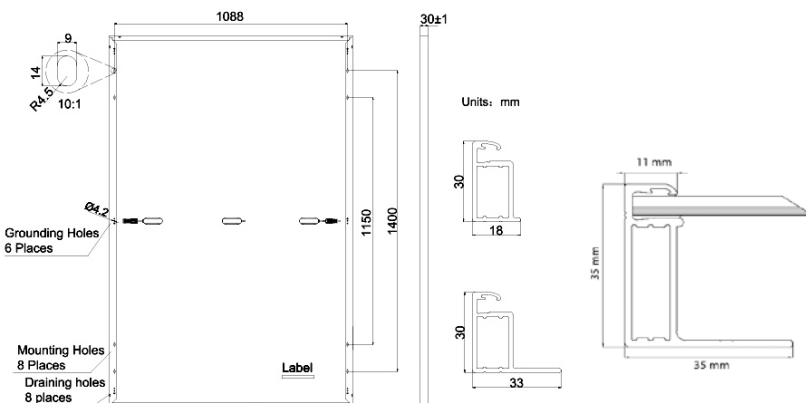
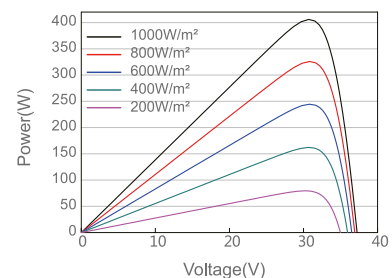
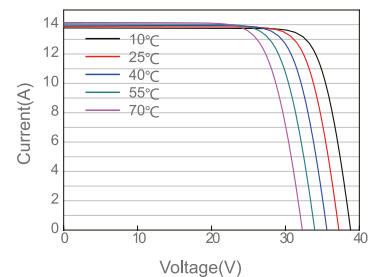

## Soportes

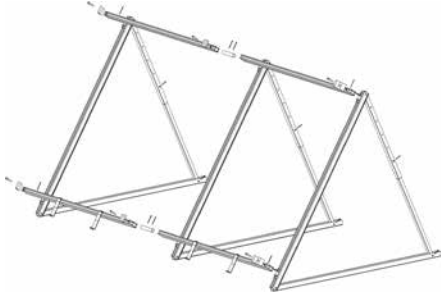

### Soporte cubierta plana

Fabricado en aluminio. Se suministra pre-montado para facilitar la instalación. Se puede ajustar a 20, 25 y 30°. Para filas de más de dos colectores se deberán montar suplementos a partir del tercer colector.

	2 paneles	1 panel	Suplemento
Referencia	7726089	7726088	7726090
Precio	349 €	218 €	143 €

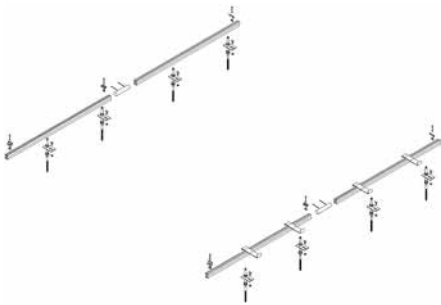

### Soporte tejado inclinado vertical

Fabricado en aluminio. Soporte para paneles instalados verticalmente. Para filas de más de un colector se deberán montar suplementos.

	1 panel	Suplemento
Referencia	7726091	7726093
Precio	204 €	113 €

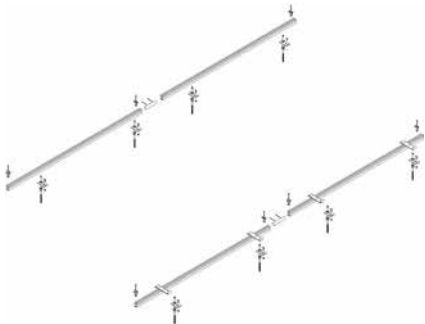

### Soporte tejado inclinado horizontal

Fabricado en aluminio. Soporte para paneles instalados horizontalmente. Para filas de más de un colector se deberán montar suplementos.

	1 panel	Suplemento
Referencia	7726094	7726095
Precio	204 €	113 €

### Ejemplo de instalación



#### 6 paneles en una sola fila

##### Cubierta plana

1 ud. Ref. 7726089

4 ud. Ref. 7726090

##### Tejado inclinado vertical

1 ud. Ref. 7726091

5 ud. Ref. 7726093

##### Tejado inclinado horizontal

1 ud. Ref. 7726094

5 ud. Ref. 7726095

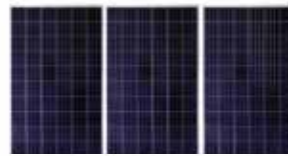

#### 6 paneles en dos filas

##### Cubierta plana

2 ud. Ref. 7726089

2 ud. Ref. 7726090

##### Tejado inclinado vertical

2 ud. Ref. 7726091

4 ud. Ref. 7726093



##### Tejado inclinado horizontal

2 ud. Ref. 7726094

4 ud. Ref. 7726095

Para la conexión eléctrica de este ejemplo se deberá solicitar 1 ud. de la ref. 7753756 Kit de latiguillos de conexión rápida.



## Solar PV Box

**Fácil de instalar:** Único sistema para instalaciones de solar fotovoltaica plug&play del mercado. El equipo integra pre-montados todos los componentes necesarios para la instalación (inversor, protecciones de corriente continua, protecciones de corriente alterna). Además, se ha diseñado para que no sea necesario el uso de herramientas especiales.

**Máxima eficiencia en instalaciones junto a bombas de calor de aeroterma:** El equipo se ha desarrollado para ser compatible con bombas de calor BAXI, haciendo que estas actúen de manera inteligente consumiendo el máximo de energía producida por la instalación fotovoltaica, maximizando la eficiencia del sistema (1).

**Visualización de consumos:** Disponible una APP que permite una completa visualización de la instalación fotovoltaica, mostrando tanto los consumos de la vivienda como la producción fotovoltaica.

**Múltiples accesorios:** Existen múltiples accesorios para completar la instalación fotovoltaica, con el objetivo de obtener el máximo rendimiento posible de la instalación.

	1,5 kW	2,5 kW	3 kW	5 kW	8 kW	10 kW
Dimensiones (alto-ancho-profundo)	950 x 600 x 300 mm					
<b>Entrada Corriente Continua</b>						
Número de entradas (strings)	1	1	2	2	3	3
Número de entradas independientes (MPP)	1	1	1	1	2	2
Tipo de conexiones	Conectores Sunclick PV (se suministran con el equipo)					
Protección sobreintensidad y cortocircuito	FUSE-LINK 10x38 15A 1000V DC gPV					
Corriente máxima de cortocircuito por entrada	15 A					
Maximo voltaje de entrada	600 V			1000 V		
Protección sobrevoltaje	PST31PV Class II 1000V DC/40 kA					
Potencia máxima de módulos instalado	3000 Wp	5000 Wp	5500 Wp	7500 Wp	15000 Wp	
Corriente máxima de entrada	10 A					
<b>Salida Corriente Alterna</b>						
Número de salidas	1	1	1	1	1	1
Tipo de conexión	Conector easy click (se suministra con el equipo)					
Potencia máxima (cos φ= 1)	1500 VA	2500 VA	3000 VA	5000 VA	8000 VA	10000 VA
Voltaje nominal	230 V			400 V 3~		
Protección sobrevoltaje	PSTC15 Class II 1F+N 230V/40KA			PSTC440 Class II 3F+N 400V/40KA		
<b>PV BOX</b>						
Referencia	<b>7754150</b>	<b>7754151</b>	<b>7754152</b>	<b>7754153</b>	<b>7754154</b>	<b>7754155</b>
Precio	<b>3.943 €</b>	<b>4.378 €</b>	<b>4.685 €</b>	<b>5.063 €</b>	<b>7.596 €</b>	<b>8.181 €</b>

(1) Actualmente las Bombas de Calor BAXI disponen de la posibilidad de hacer variar las temperaturas de ACS o de ida de primario en función de si hay producción de energía fotovoltaica mediante un contacto abierto-cerrado.

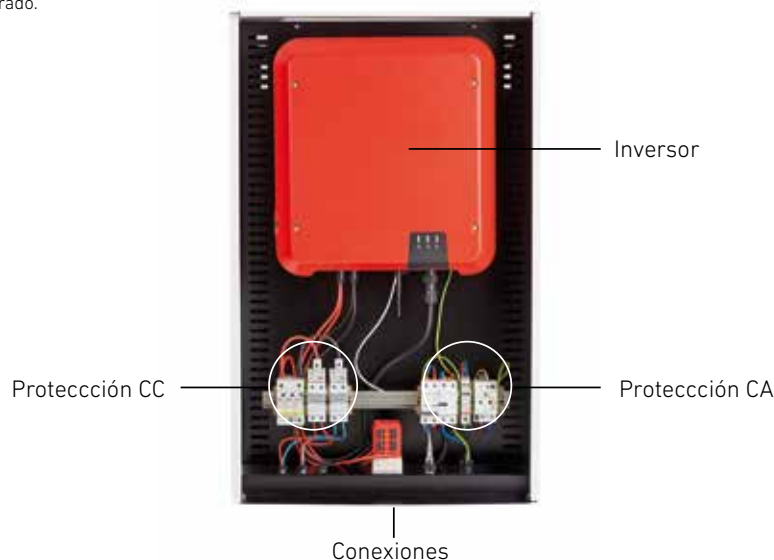



## Accesorios



### Cargador de batería

Cargador de batería compatible con Solar PV Box, necesario para la gestión de carga de las baterías. Se debe instalar junto con el Energy Manager.

Referencia **7753747**

Precio (1) **3.458 €**



### Baterías

Baterías ión-litio modular de 2,56 kW por módulo. La batería base incluye el armario, la electrónica de control y un módulo de batería. Se pueden instalar hasta 5 módulos de batería por cada base.

Baterías **2 módulos** **3 módulos** **4 módulos** **5 módulos** **+1 módulo**

Referencia **7753750** **7756459** **7756460** **7756461** **7753751**

Precio (1) **6.704 €** **9.456 €** **12.210 €** **14.964 €** **2.754 €**



### Energy Manager

Control inteligente de la instalación eléctrica de la vivienda. Este dispositivo mide el balance energético (energía consumida-energía vertida a red) y envía la señal a los Enchufes Inteligentes para que enciendan o apaguen en función del excedente de energía del momento.

Referencia **7753752**

Precio (1) **1.165 €**



### Energy Meter

Dispositivo de medición de la energía eléctrica de la vivienda. Mide el balance energético (energía consumida-energía vertida a la red).

Referencia **7753754**

Precio (1) **665 €**



### Cargador de coche

Cargador de coche de 7,4 kW de pared.

Referencia **7753757**

Precio (1) **1.469 €**



### Kit de latiguillos de conexión rápida

Latiguillos y conectores para llevar a cabo la conexión rápida de los módulos solares, y evitar así el uso de herramientas especiales. Se debe instalar uno por cada fila de módulos.

Referencia **7753756**

Precio (1) **48 €**



## Kits Fotón



Los Kits de Autoconsumo BAXI incluyen los componentes necesarios para la instalación fotovoltaica de autoconsumo (módulos solares, Solar PV Box y conectores). Las combinaciones de los Kits están dimensionadas según el número de módulos y las características del inversor incluido.

**Fácil de instalar:** Sistema plug&play, se ha diseñado para que no sea necesario el uso de herramientas especiales. Tanto las conexiones del panel solar como de la PV Box incluyen conectores del tipo rápido que se pueden instalar de una manera sencilla y segura.

**Máxima eficiencia en instalaciones junto a bombas de calor de aerotermia:** Los sistemas se han desarrollado para ser compatible con bombas de calor BAXI, haciendo que estas actúen de manera inteligente consumien-

do el máximo de energía producida por la instalación fotovoltaica, maximizando la eficiencia del sistema (1).

**Visualización de consumos:** Disponible una aplicación que permite una completa visualización de la instalación fotovoltaica, mostrando tanto los consumos de la vivienda como la producción fotovoltaica.

**Múltiples accesorios:** Existen múltiples accesorios para completar la instalación fotovoltaica, con el objetivo de obtener el máximo rendimiento posible de la instalación.

	Kit Fotón 1,5 kWp	Kit Fotón 2,5 kWp	Kit Fotón 3 kWp	Kit Fotón 5 kWp	Kit Fotón 8 kWp	Kit Fotón 10 kWp
Número de módulos	4	6	8	13	20	25
Modelo de Solar PV Box	1,5 kW	2,5 kW	3 kW	5 kW	8 kW	10 kW
Número de latiguillos de conexión rápida (2)	1	1	2	2	3	3
Corriente máxima de entrada	10 A					
Referencia	<b>7806419</b>	<b>7806422</b>	<b>7806437</b>	<b>7806461</b>	<b>7806465</b>	<b>7806467</b>
Precio	<b>5.515 €</b>	<b>6.681 €</b>	<b>7.516 €</b>	<b>9.322 €</b>	<b>13.937 €</b>	<b>15.963 €</b>

(1) Actualmente las Bombas de Calor BAXI disponen de la posibilidad de hacer variar las temperaturas de ACS o de ida de primario en función de si hay producción de energía fotovoltaica mediante un contacto abierto-cerrado (contacto disponible en el equipo PV Box).

(2) Por cada fila extra de paneles se deberá pedir un kit de latiguillos.

**Nota:** Los kits fotón se suministran con los paneles sin su soportación, seleccionar en el apartado de soportes las referencias necesarias para el tipo de instalación que se quiera llevar a cabo.

# Esquemas de instalación

## Kit fotón. Conexión ON/OFF Bombas de calor.

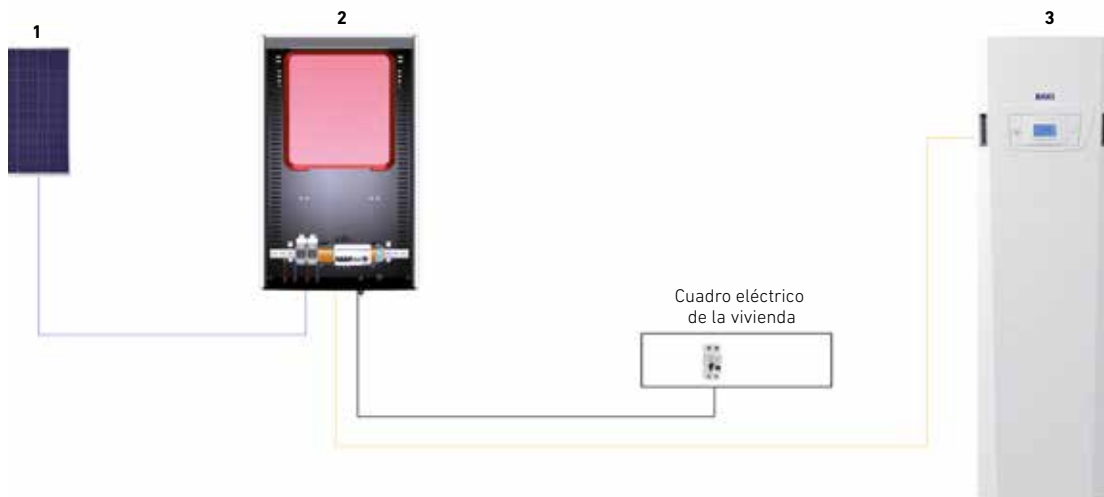

- 1 . Módulos fotovoltaicos
- 2 . Solar PV Box
- 3 . Bomba de calor

- Corriente continua
- Corriente alterna
- Conexión ON/OFF. Activación cambio de consigna en bomba de calor en función de la producción eléctrica.

## Kit fotón. Conexión con baterías.

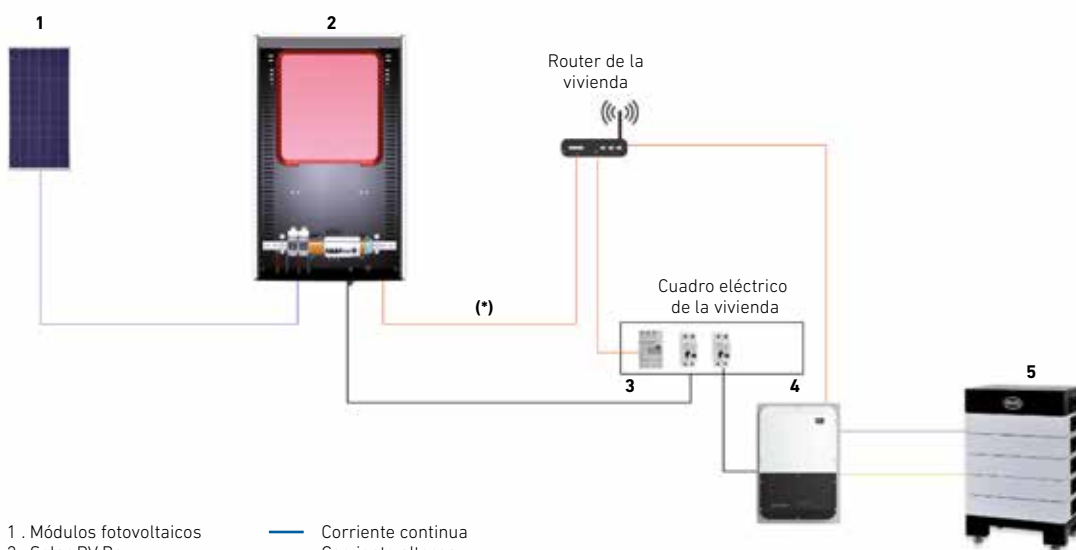

- 1 . Módulos fotovoltaicos
- 2 . Solar PV Box
- 3 . Energy Manager
- 4 . Cargador de batería
- 5 . Batería

- Corriente continua
- Corriente alterna
- Conexión comunicaciones
- Conexión LAN de comunicaciones
- (\*) la conexión de la Solar PV Box se puede llevar a cabo vía wifi



## Solar Easy PV

Solar Easy PV es la solución más simple para producir electricidad gratuita.

Toda la energía generada por la acción del sol se consume directamente por la red de la vivienda.

**El sistema Solar Easy PV se compone por:**

- 1 Módulo solar fotovoltaico BAXI.
- 1 Microinversor.
- Cables y conectores para la conexión eléctrica.
- Estructura de montaje para cubierta plana o para tejado inclinado.
- Tornillería y accesorios de montaje.



### Solar Easy PV 405

### Suplemento Solar Easy PV 405

	Cubierta Plana	Tejado Inclinado vertical	Tejado Inclinado horizontal	Cubierta Plana	Tejado Inclinado vertical	Tejado Inclinado horizontal
Referencia	<b>7806732</b>	<b>7806733</b>	<b>7806734</b>	<b>7806735</b>	<b>7806737</b>	<b>7806738</b>
Precio	<b>735 €</b>	<b>724 €</b>	<b>724 €</b>	<b>681 €</b>	<b>663 €</b>	<b>663 €</b>

### Ejemplos de selección Solar Easy PV

Potencia Wp	Solar Easy PV	Suplemento Solar Easy PV
405 Wp	1	-
810 Wp	1	1
1215 Wp	1	2
1620 Wp	1	3
2025 Wp	1	4
2430 Wp	1	5

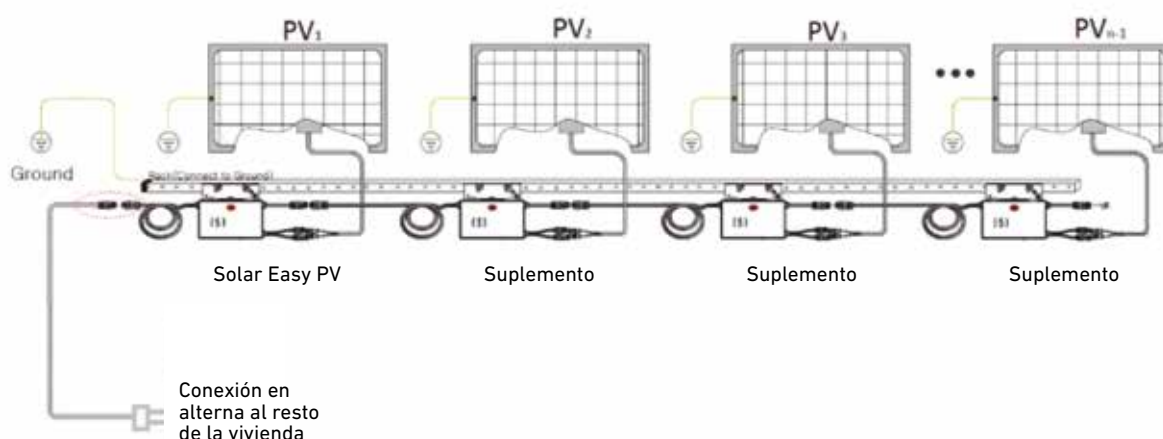



## Solar Easy PV BC ACS

Una instalación de energía solar fotovoltaica para autoconsumo junto con una bomba de calor BC ACS es una solución óptima para la producción de agua caliente sanitaria, que proporciona un ahorro muy significativo y maximiza el consumo de la energía eléctrica producida por módulos fotovoltaicos, gracias a control

inteligente previsto en la bomba de calor.

El número de módulos fotovoltaicos a instalar dependerá del ahorro que se pretenda obtener, teniendo en cuenta cuenta que el consumo de la bomba de calor para generar ACS es de 500 W.

Componentes suministrados:  
Bomba de calor BC ACS Split 300 o BC ACS iR290.  
Solar Easy PV.



## Solar Easy PV BC ACS Split 300 IN

2 x SE PV 405

3 x SE PV 405

	Cubierta plana	Soporte tejado	Soporte tejado	Soporte tejado
Referencia	<b>7787936</b>	<b>7787937</b>	<b>7787938</b>	<b>7787939</b>
Precio	<b>4.224 €</b>	<b>4.195 €</b>	<b>4.962 €</b>	<b>4.913 €</b>



## Solar Easy PV BC ACS 200 IN iR290

2 x SE PV 405

3 x SE PV 405

4 x SE PV 405

	2 x SE PV 405		3 x SE PV 405		4 x SE PV 405	
	Cubierta plana	Soporte tejado	Cubierta plana	Soporte tejado	Cubierta plana	Soporte tejado
Referencia	<b>7797194</b>	<b>7797191</b>	<b>7797195</b>	<b>7797192</b>	<b>7797196</b>	<b>7797193</b>
Precio	<b>4.540 €</b>	<b>4.512 €</b>	<b>5.227 €</b>	<b>5.180 €</b>	<b>5.913 €</b>	<b>5.848 €</b>



## Solar Easy PV BC ACS 300 IN iR290

2 x SE PV 405

3 x SE PV 405

4 x SE PV 405

	2 x SE PV 405		3 x SE PV 405		4 x SE PV 405	
	Cubierta plana	Soporte tejado	Cubierta plana	Soporte tejado	Cubierta plana	Soporte tejado
Referencia	<b>7797200</b>	<b>7797197</b>	<b>7797201</b>	<b>7797198</b>	<b>7797202</b>	<b>7797199</b>
Precio	<b>4.666 €</b>	<b>4.637 €</b>	<b>5.353 €</b>	<b>5.305 €</b>	<b>6.040 €</b>	<b>5.974 €</b>

# Energía Solar Térmica

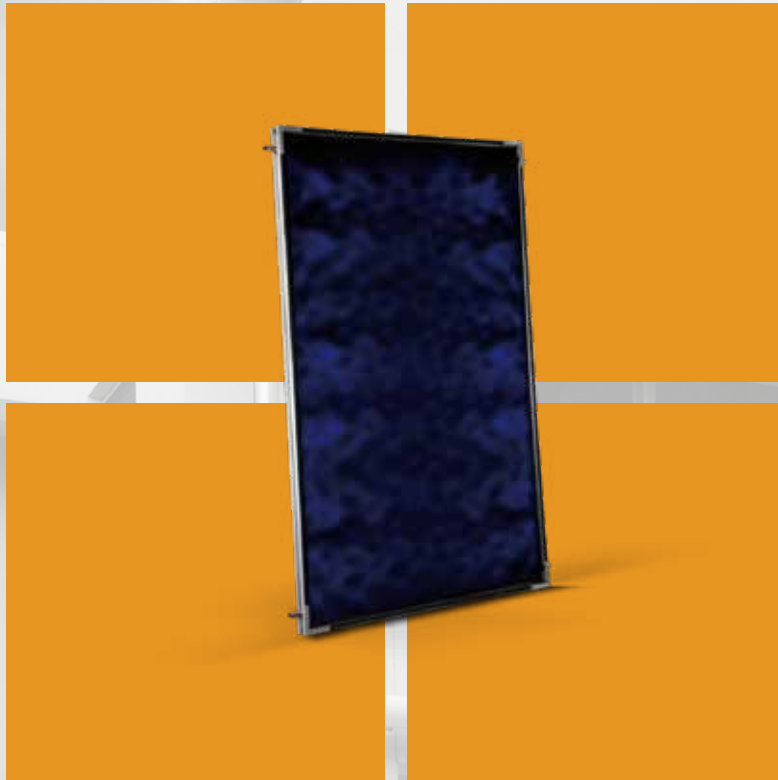

**BAXI**  
CLIMATIZACIÓN

<b>PANELES SOLARES TÉRMICOS</b>	Paneles solares planos	262
	Soportes y accesorios hidráulicos para paneles solares planos	264
	Paneles solares de tubos de vacío AR	266
<b>SISTEMAS SOLARES TÉRMICOS COMPACTOS</b>	Drainback Grandes Instalaciones	268
	Solar Easy ACS	270
	Solar Easy ACS Slim	272
	Solar Easy DB	274
	Solar Easy PR	276
	Solar Easy ACS Eco	277
	Solar Easy ACS, calefacción y piscina	278
	Solar Easy BC ACS	279
	Sistemas termosifónicos STS	280
	Sistemas termosifónicos STS LP	281
<b>COMPLEMENTOS PARA INSTALACIONES SOLARES TÉRMICAS</b>		282





Sol 250	Sol 250 H	Sol 250 Eco	Sol 200	Sol 200 H
---------	-----------	-------------	---------	-----------

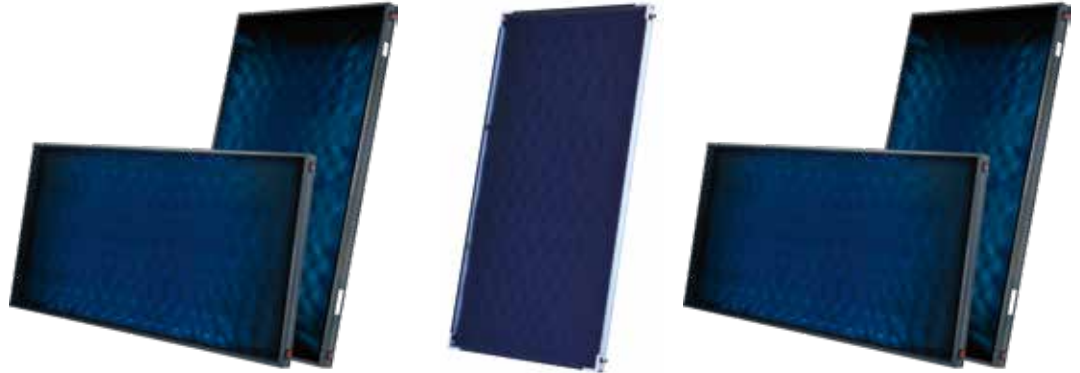

Instalación	Vertical	Horizontal	Vertical	Vertical	Horizontal
Superficie total m <sup>2</sup>	2,5	2,5	2,5	2	2
Colectores por fila	Hasta 10	Hasta 10	Hasta 10	Hasta 10	Hasta 10
Absorbedor	De aluminio, con tratamiento altamente selectivo	De aluminio, con tratamiento altamente selectivo	De aluminio, con tratamiento altamente selectivo	De aluminio, con tratamiento altamente selectivo	De aluminio, con tratamiento altamente selectivo
Espesor absorbedor mm	0,4	0,4	0,4	0,4	0,4
Absorbancia %	95	95	95	95	95
Emitancia %	5	5	5	5	5
Circuito hidráulico	Serpentín	Serpentín	Serpentín	Serpentín	Serpentín
Vidrio solar	Texturizado 3,2 mm.	Texturizado 3,2 mm.	Texturizado 3,2 mm.	Texturizado 3,2 mm.	Texturizado 3,2 mm.
Aislamiento posterior	Fibra de vidrio con velo negro de 40 mm	Fibra de vidrio con velo negro de 40 mm	Fibra de vidrio de 30 mm	Fibra de vidrio con velo negro de 40 mm	Fibra de vidrio con velo negro de 40 mm
Carcasa	De aluminio en color gris RAL7016	De aluminio en color gris RAL7016	De aluminio	De aluminio en color gris RAL7016	De aluminio en color gris RAL7016
Garantía (1) años	10	10	10	10	10

Superficie total m <sup>2</sup>	2,51	2,51	2,52	2,01	2,01
Superf. de apertura m <sup>2</sup>	2,37	2,37	2,40	1,90	1,90
Capacidad l	2,3	2,7	1,4	1,9	2,2
Peso vacío kg	47	49	36	35	36
Presión máx. trabajo bar	10	10	10	10	10
Temp. estancamiento °C	198	198	190	197	198

Curva de rendimiento					
Ecuación característica (2)	$\eta = 0,812 - 3,478 T^* - 0,018 GT^{*2}$	$\eta = 0,818 - 3,748 T^* - 0,016 GT^{*2}$	$\eta = 0,800 - 3,897 T^* - 0,015 GT^{*2}$	$\eta = 0,817 - 3,716 T^* - 0,018 GT^{*2}$	$\eta = 0,809 - 3,989 T^* - 0,017 GT^{*2}$
Contraseña certificación	GPS-8449	GPS-8450	GPS-8617	GPS-8417	GPS-8420
Referencia	<b>720364401</b>	<b>720364501</b>	<b>7668030</b>	<b>720364001</b>	<b>720364301</b>
Precio	<b>978 €</b>	<b>1.020 €</b>	<b>909 €</b>	<b>760 €</b>	<b>787 €</b>

(1) Ver condiciones de garantía en la tarjeta que se adjunta con el producto  
 (2) Respecto a la superficie de apertura



## Mediterraneo 250



Vertical
2,5
Hasta 10
De aluminio, con tratamiento altamente selectivo
0,4
95
5
Parrilla
Texturizado 3,2 mm.
Fibra de vidrio con velo negro de 40 mm
De aluminio
8

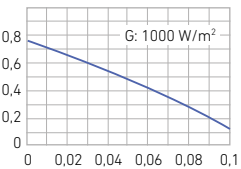
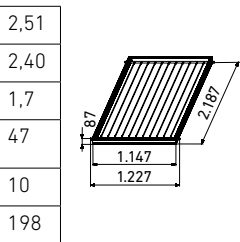

$$\eta = 0,765 - 3,653 T^* - 0,012 GT^{*2}$$

GPS-8421

**720363701**

**938 €**

## Mediterraneo 200



Vertical
2
Hasta 10
De aluminio, con tratamiento altamente selectivo
0,4
95
5
Parrilla
Texturizado 3,2 mm.
Fibra de vidrio con velo negro de 40 mm
De aluminio
8

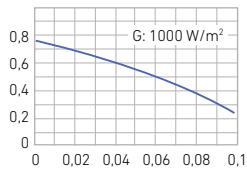
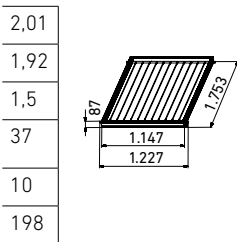

$$\eta = 0,770 - 3,924 T^* - 0,011 GT^{*2}$$

GPS-8421

**720363801**

**751 €**

## Mediterraneo Slim 250



Vertical
2,5
Hasta 8
De aluminio, con tratamiento altamente selectivo
0,4
95
5
Parrilla
Texturizado 3,2 mm.
Fibra de vidrio de 20 mm
De aluminio
8

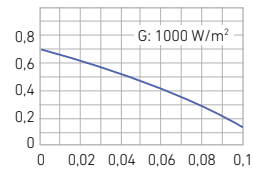
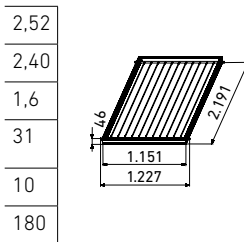

$$\eta = 0,740 - 3,915 T^* - 0,014 GT^{*2}$$

GPS-8600

**7219376**

**786 €**

## Mediterraneo Slim 200



Vertical
2
Hasta 8
De aluminio, con tratamiento altamente selectivo
0,4
95
5
Parrilla
Texturizado 3,2 mm.
Fibra de vidrio de 20 mm
De aluminio
8

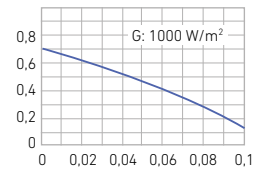
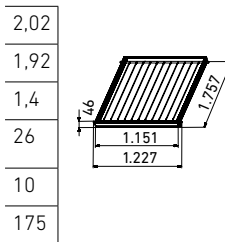

$$\eta = 0,729 - 3,847 T^* - 0,017 GT^{*2}$$

GPS-8600

**7219375**

**644 €**



**Soporte para colectores planos en Cubierta plana**



Soportes premontados para facilitar su instalación. Permiten variar la inclinación desde 35° a 55°. Para filas de más de dos colectores se deberán montar suplementos a partir del tercer colector. Por ejemplo, en una fila de 5 colectores se deberá montar un soporte para dos colectores y tres suplementos.

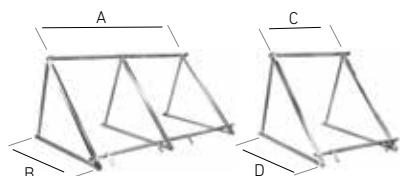

**Soporte para colectores planos en Tejado inclinado**

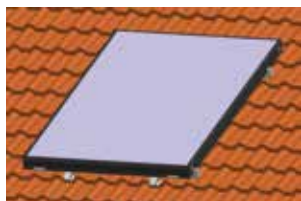

Para filas de más de dos colectores se deberán montar suplementos a partir del tercer colector. Por ejemplo, en una fila de 5 colectores se deberá montar un soporte para dos colectores y tres suplementos.

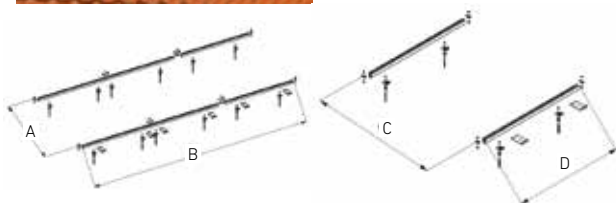

**Accesorios hidráulicos**

	Sol 250/200	Sol 250 Eco
--	-------------	-------------

A mm	2.468	2.468				
B mm	1.525	1.525				
C mm	1.234	1.234				
D mm	1.525	1.525				
	2 colectores	1 colector	Suplemento	2 colectores	1 colector	Suplemento
Referencia	<b>7218884</b>	<b>7217027</b>	<b>7217031</b>	<b>7218884</b>	<b>7217027</b>	<b>7217032</b>
Precio	<b>444 €</b>	<b>293 €</b>	<b>200 €</b>	<b>444 €</b>	<b>293 €</b>	<b>200 €</b>

A mm	1.900 (Sol 250) / 1.450 (Sol 200)	1.900				
B mm	2.374	2.468				
C mm	1.900 (Sol 250) / 1.450 (Sol 200)	1.900				
D mm	1.187	1.234				
	2 colectores	1 colector	Suplemento	2 colectores	1 colector	Suplemento
Referencia	<b>7212833</b>	<b>7212822</b>	<b>7212848</b>	<b>7212853</b>	<b>7212852</b>	<b>7212854</b>
Precio	<b>335 €</b>	<b>188 €</b>	<b>175 €</b>	<b>335 €</b>	<b>188 €</b>	<b>175 €</b>

Kit fijación soporte para instalación bajo teja (opcional)

Referencia	<b>7212855</b>
Precio	<b>98 €</b>

Para soportes de dos colectores son necesarios 3 kits. Para soportes de un colector o suplementos, son necesarios 2 kits.

**Acoplamientos del tipo rápido, con junta tórica (Ø22 mm - 3/4" M)**

1 por cada fila

Referencia	<b>7212785</b>	<b>7668055</b>
Precio	<b>153 €</b>	<b>124 €</b>



1 por cada suplemento (a partir del 3 colector de la fila).

Referencia	<b>720239901</b>
Precio	<b>73 €</b>

**Acoplamientos del tipo cónico de compresión (Ø18 mm - 3/4" M)**

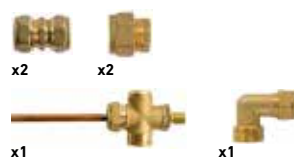

1 por cada suplemento (a partir del 3 colector de la fila).

Referencia	<b>7668058</b>
Precio	<b>20 €</b>



x2



x2

Sol 250 H		Sol 200 H		Mediterraneo 250/200			Mediterraneo Slim 250/200		
4.474		3.606		2.468			2.468		
841		841		1.525			1.525		
2.237		1.803		1.234			1.234		
841		841		1.525			1.525		
1 colector	Suplemento	1 colector	Suplemento	2 colectores	1 colector	Suplemento	2 colectores	1 colector	Suplemento
<b>7217033</b>	<b>7217034</b>	<b>7217035</b>	<b>7217036</b>	<b>7218884</b>	<b>7217027</b>	<b>7217032</b>	<b>7218884</b>	<b>7217027</b>	<b>7217032</b>
<b>327 €</b>	<b>214 €</b>	<b>297 €</b>	<b>197 €</b>	<b>444 €</b>	<b>293 €</b>	<b>200 €</b>	<b>444 €</b>	<b>293 €</b>	<b>200 €</b>

850		850		1.900 (Slim 250) / 1.450 (Slim 200)			1.900 (Slim 250) / 1.450 (Slim 200)		
4.450		3.586		2.468			2.468		
850		850		1.900 (Slim 250) / 1.450 (Slim 200)			1.900 (Slim 250) / 1.450 (Slim 200)		
2.227		1.793		1.234			1.234		
2 colectores	1 colector	Suplemento	2 colectores	1 colector	Suplemento	2 colectores	1 colector	Suplemento	
<b>7212834</b>	<b>7212823</b>	<b>7212850</b>	<b>7212832</b>	<b>7212821</b>	<b>7212849</b>	<b>7212853</b>	<b>7212852</b>	<b>7212854</b>	
<b>462 €</b>	<b>249 €</b>	<b>232 €</b>	<b>413 €</b>	<b>224 €</b>	<b>215 €</b>	<b>335 €</b>	<b>188 €</b>	<b>175 €</b>	

Acoplamiento del tipo rápido, con junta tórica (Ø22 mm - 3/4" M)	Acoplamiento del tipo rápido, con junta tórica (Ø22 mm - 3/4" M)	Acoplamiento del tipo cónico de compresión (Ø22 mm - 3/4" M)	Acoplamiento del tipo cónico de compresión (Ø16 mm - 3/4" M)
1 por cada fila	1 por cada fila	1 por cada fila	1 por cada fila
<b>7212785</b>	<b>7212785</b>	<b>7213453</b>	<b>7222025</b>
<b>153 €</b>	<b>153 €</b>	<b>153 €</b>	<b>117 €</b>
			
1 por cada suplemento (a partir del 3 colector de la fila)	1 por cada suplemento (a partir del 3 colector de la fila)	1 por cada suplemento (a partir del 3 colector de la fila).	1 por cada suplemento (a partir del 3 colector de la fila).
<b>720239901</b>	<b>720239901</b>	<b>7213454</b>	<b>7222029</b>
<b>73 €</b>	<b>73 €</b>	<b>25 €</b>	<b>25 €</b>
			



**AR16**

**AR24**



Instalación	Vertical	Vertical
Tubos por colector	16	24
Máximo de colectores por fila	3	3
Circuito hidráulico	Heat pipe (1)	Heat pipe (1)
Colector hidráulico	Cobre con aislamiento de lana de vidrio	Cobre con aislamiento de lana de vidrio
Superficie total	m2 2,87	4,31
Superficie de apertura	m2 2,4	3,6
Capacidad	l 0,9	1,3
Peso vacío	kg 53,9	80,8
Presión máxima de trabajo	bar 10	10
Temperatura máxima fluido circuito primario	°C 145	145
Temperatura de estancamiento	°C 180	180
Garantía (2)	años 5	5

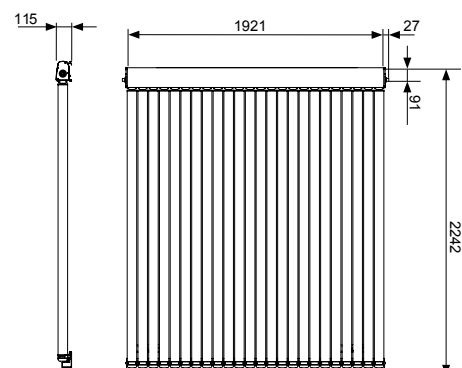
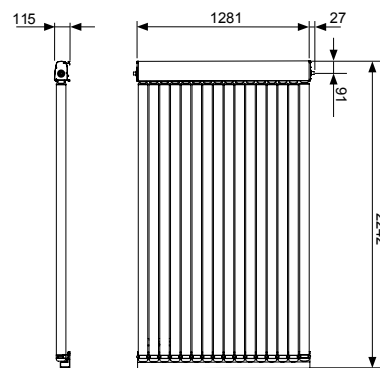

Curva de rendimiento

$$T^* = \frac{T_m - T_a}{G} \left[ \frac{°C \cdot m^2}{W} \right]$$

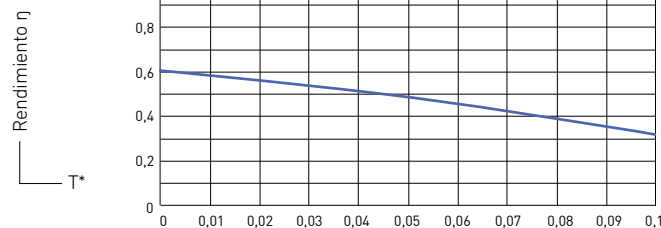

Ecuación característica (3)	$\eta = 0,61 - 1,59T^* - 0,008GT^*2$	$\eta = 0,61 - 1,59T^* - 0,008GT^*2$
Referencia	<b>7785525</b>	<b>7785526</b>
Precio	<b>2.311 €</b>	<b>3.374 €</b>

(1) Cada tubo de vacío lleva en su interior un fluido caloportador que no sale del interior del tubo, se evapora por efecto de la radiación solar y asciende hasta el extremo superior del tubo, que se encuentra a temperatura inferior. Allí, intercambia el calor absorbido con el colector superior y al enfriarse condensa y cae a la parte interior del tubo. Con esta tecnología, se evitan sobrecalentamientos y se puede sustituir cualquier tubo sin tener que vaciar el circuito hidráulico.

(2) Ver condiciones de garantía en la tarjeta que se adjunta con el producto.

(3) Respecto a la superficie de apertura.

## Soportes y accesorios hidráulicos para paneles de tubos de vacío

	Soporte cubierta plana	Soporte tejado inclinado	Soporte para fachada
	Para 1 colector	Para 1 colector	Para 1 colector
Referencia	<b>7782976</b>	<b>7782967</b>	<b>7782969</b>
Precio	<b>255 €</b>	<b>294 €</b>	<b>284 €</b>

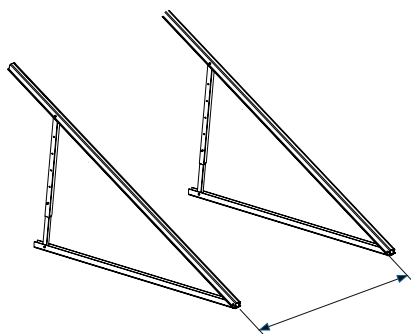

**AR16:** 1089 - 689 mm  
**AR24:** 1729 - 1329 mm

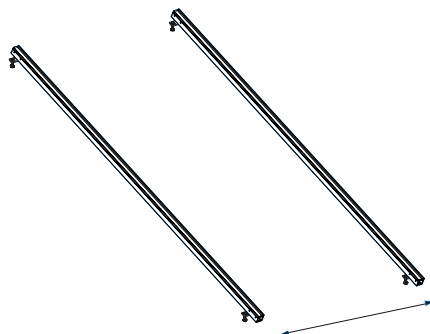

**AR16:** 1089 - 689 mm  
**AR24:** 1729 - 1329 mm

Se puede ajustar a 35°, 40°, 45°, 50°, 55° y a 10° utilizando el mástil corto que se incluye en el mismo kit.

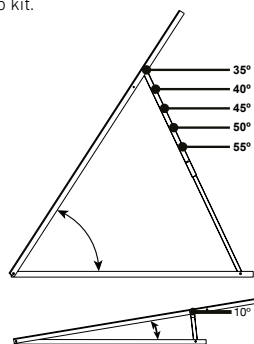

Ángulos de inclinación posibles soporte cubierta plana

	Acoplamiento hidráulico	Kit interconexión colectores	Kit tubería flexible 2m
	1 acoplamiento por fila	1 por cada panel adicional	Opcional 1 por fila de colectores
Referencia	<b>7780755</b>	<b>7780757</b>	<b>7785517</b>
Precio	<b>130 €</b>	<b>126 €</b>	<b>231 €</b>



x1



x1

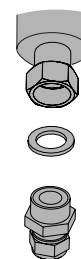
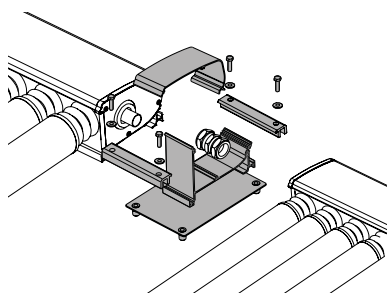

## Sistemas DB

Los sistemas DB son equipos compactos y totalmente montados, para grandes instalaciones de energía solar térmica, hasta 150 m<sup>2</sup>. Tienen como base de funcionamiento la tecnología Drainback, que evita sobretemperaturas en las instalaciones.



### Funcionamiento:

El líquido del circuito solar no llena completamente la instalación manteniendo los colectores solares vacíos. Cuando existe demanda y radiación solar, la bomba del circuito se pone en marcha transfiriendo el líquido solar contenido en el equipo drainback hacia los paneles.

Una vez satisfecha la demanda, la bomba para y el líquido solar vuelve al depósito drainback debido al efecto de la gravedad. De esta forma, aunque se mantenga la radiación solar, se evita la formación de vapor y la degradación del anticongelante.

### Ventajas:

- Incremento de la fiabilidad de la instalación: El sistema se ha diseñado en base a la tecnología Drainback, que evita que se generen sobretemperaturas en las instalaciones, lo que hace que se alargue la vida útil de la instalación, evitando roturas y la degradación del líquido anticongelante.
- Reducción del tiempo de instalación: Los equipos se suministran totalmente premontados, tanto a nivel hidráulico como eléctrico, cosa que permite ahorrar tiempo durante la instalación, así como minimizar los errores.
- Reducción del coste de la instalación: Los equipos incluyen todos los elementos necesarios para la instalación, reduciendo el número

de componentes y el tiempo de instalación, cosa que reduce de manera importante los costes de ésta.

- Reducción de los costes de mantenimiento: Los equipos evitan la degradación prematura del líquido solar, así como roturas de componentes, lo que reduce en gran medida los costes de mantenimiento de las instalaciones.

### Instalación y suministro:

Los sistemas DB solo son compatibles con los paneles Sol 250. En ningún caso se suministrarán los equipos sin un estudio previo, realizado por nuestro departamento de soluciones, y siempre se hará junto a paneles solares Sol 250 (las unidades que se indiquen en el estudio).

		DB 40S	DB 50	DB 100	DB 150
Campo de colectores	m <sup>2</sup>	38	50	100	150
Número de colectores Sol250		15	20	40	60
Altura máxima	m	25	30	25	30
Caudal	l/h	1.140	1.500	3.000	4.500
Potencia bomba	kW	0,55	0,55	0,55	0,80
Depósito Drainback Inoxidable	l	100	100	150	200
Intercambiador de placas	-	-	Incluido	Incluido	Incluido
Variador de frecuencia	-	-	Incluido	Incluido	Incluido
Medidor de energía	-	-	Incluido	Incluido	Incluido
Circulador de ACS (1)	-	-	SB-10 YA	SB-50 XA	SB-50 XA
Dimensiones (Alt. x Anch. x Prof.)	mm	1.800 x 600 x 600	1.800 x 600 x 600	1.800 x 600 x 600	2.184 x 600 x 600
Peso	kg	75	80	90	100
Referencia		<b>7662818</b>	<b>7662819</b>	<b>7662821</b>	<b>7662823</b>
Precio		<b>3.907 €</b>	<b>6.302 €</b>	<b>6.868 €</b>	<b>8.084 €</b>

(1) Ver capítulo Circuladores para más información.

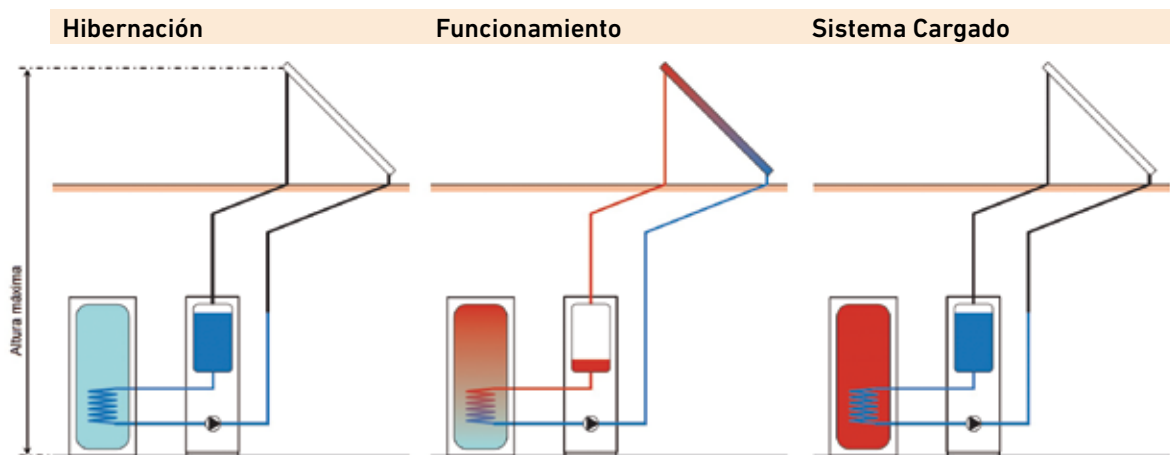





### DB 40S

1. Centralita
2. Válvula de seguridad
3. Caja eléctrica
4. Manómetro
5. Bomba circuito solar
6. Regulador de caudal

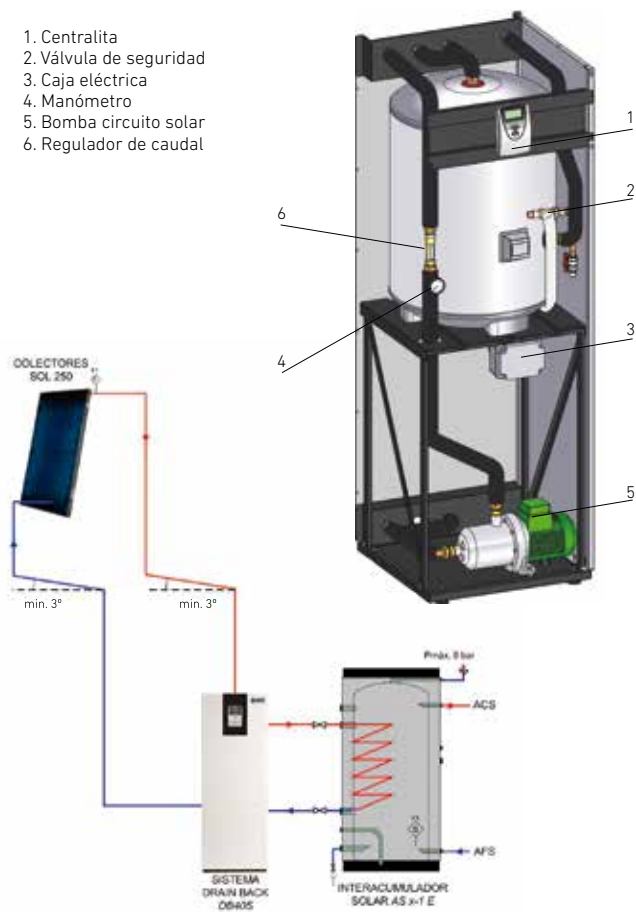

### DB 50/100/150

1. Centralita
2. Válvula de seguridad
3. Manómetro
4. Bomba circuito solar
5. Regulador de caudal
6. Variador de frecuencia
7. Circulador circuito ACS
8. Medidor de energía
9. Intercambiador de calor

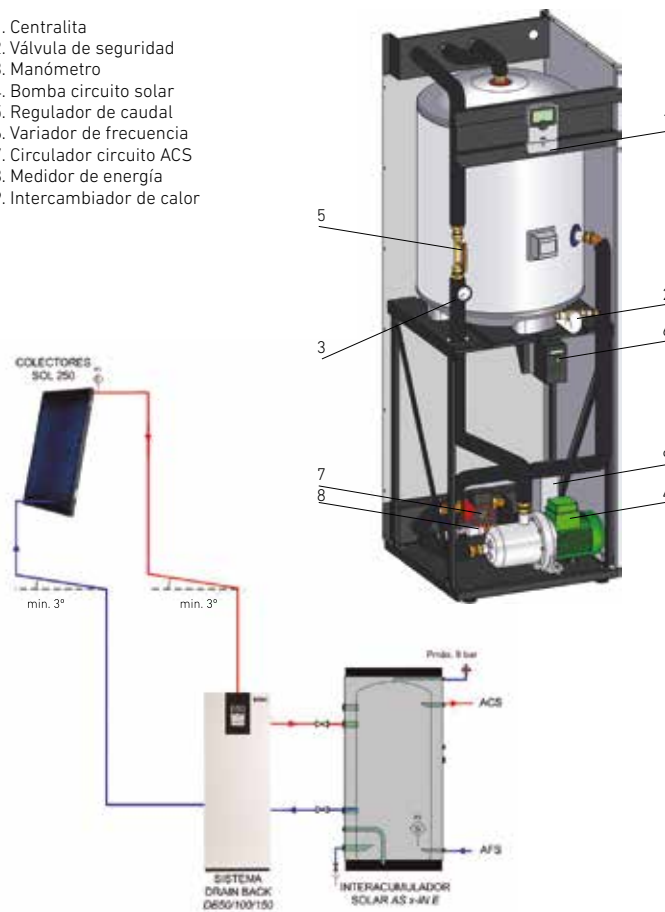

### DB 15 S

El sistema DB 15S está pensado para realizar instalaciones medianas del tipo Drainback.

Se pueden llevar a cabo instalaciones de hasta 7 paneles Mediterráneo Slim 200.

**Incluye:** Grupo hidráulico y depósito de recuperación de 24 litros. El depósito de recuperación se debe montar en la pared, ubicándolo siempre por encima del grupo hidráulico.

El grupo hidráulico puede vencer una altura máxima de 10 metros.

Referencia	<b>7726816</b>
Precio	<b>1.024 €</b>



## Solar Easy ACS



Integran en el mínimo espacio posible grupo hidráulico, depósito de expansión y central de regulación, totalmente conectados y cableados.

Fácil de instalar, no hay limitaciones de altura, ni de longitud, ni de inclinación de tubería.

No es necesario instalar ningún sistema para la evacuación de excedentes de calor.

Componentes suministrados:

- Colector solar
- Acoplamientos hidráulicos

	Solar Easy 200				Solar Easy 300				
Capacidad	l	225				300			
Presión máx ACS	bar	10				10			
Temp max ACS	°C	95				95			
Capacidad serpentín superior	l	5,1				6,7			
Superficie serpentín superior	m²	0,76				1			
Capacidad serpentín inferior	l	8,10				10,10			
Superficie serpentín inferior	m²	1,2				1,5			
Presión máx serpentín	bar	10				10			

	1 Sol 200				2 Sol 200			
	Cubierta plana		Tejado inclinado		Cubierta plana		Tejado inclinado	
	Sin tub.	Tub. 15m	Sin tub.	Tub. 15m	Sin tub.	Tub. 15m	Sin tub.	Tub. 15m
Referencia	<b>144811003</b>	<b>144811303</b>	<b>144811011</b>	<b>144811311</b>	<b>144811005</b>	<b>144811305</b>	<b>144811013</b>	<b>144811313</b>
Precio	<b>4.106 €</b>	<b>5.161 €</b>	<b>4.018 €</b>	<b>5.075 €</b>	<b>5.176 €</b>	<b>6.317 €</b>	<b>5.085 €</b>	<b>6.228 €</b>

	2 Sol 200				3 Sol 200			
	Cubierta plana		Tejado inclinado		Cubierta plana		Tejado inclinado	
	Sin tub.	Tub. 15m	Sin tub.	Tub. 15m	Sin tub.	Tub. 15m	Sin tub.	Tub. 15m
Referencia	<b>144811004</b>	<b>144811304</b>	<b>144811012</b>	<b>144811312</b>	<b>144811006</b>	<b>144811306</b>	<b>144811014</b>	<b>144811314</b>
Precio	<b>4.914 €</b>	<b>5.974 €</b>	<b>4.824 €</b>	<b>5.883 €</b>	<b>6.156 €</b>	<b>7.451 €</b>	<b>6.045 €</b>	<b>7.342 €</b>

	1 Sol 250				2 Sol 250			
	Cubierta plana		Tejado inclinado		Cubierta plana		Tejado inclinado	
	Sin tub.	Tub. 15m	Sin tub.	Tub. 15m	Sin tub.	Tub. 15m	Sin tub.	Tub. 15m
Referencia	<b>144812006</b>	<b>144812306</b>	<b>144812010</b>	<b>144812310</b>	<b>144812007</b>	<b>144812307</b>	<b>144812011</b>	<b>144812311</b>
Precio	<b>4.483 €</b>	<b>5.680 €</b>	<b>4.395 €</b>	<b>5.592 €</b>	<b>5.853 €</b>	<b>6.967 €</b>	<b>5.763 €</b>	<b>6.876 €</b>



- Soportes
- Acumulador FST
- Purgador automático
- Válvula termostática mezcladora

expansión y la válvula de seguridad para el acumulador de ACS, así como el líquido solar.

Los sistemas con tubería de 15 m, incluyen además de la tubería flexible de acero inoxidable, el vaso de

Accesorio opcional Resistencia calefactora (Ver capítulo acumuladores, modelos FST 200 a FST 500).

## Solar Easy 400

400
10
95
6,7
1
12,10
1,8
10

## Solar Easy 500

500
10
95
5,1
0,76
12,8
1,9
10

## 3 Sol 200

Cubierta plana		Tejado inclinado	
Sin tub.	Tub. 15m	Sin tub.	Tub. 15m
<b>144811007</b>	<b>144811307</b>	<b>144811015</b>	<b>144811315</b>
<b>6.576 €</b>	<b>7.807 €</b>	<b>6.467 €</b>	<b>7.695 €</b>

## 3 Sol 200

Cubierta plana		Tejado inclinado	
Sin tub.	Tub. 15m	Sin tub.	Tub. 15m
<b>144811009</b>	<b>144811309</b>	<b>144811017</b>	<b>144811317</b>
<b>6.722 €</b>	<b>8.042 €</b>	<b>6.611 €</b>	<b>7.931 €</b>

## 4 Sol 200

Cubierta plana		Tejado inclinado	
Sin tub.	Tub. 15m	Sin tub.	Tub. 15m
<b>144811008</b>	<b>144811308</b>	<b>144811016</b>	<b>144811316</b>
<b>7.300 €</b>	<b>8.596 €</b>	<b>7.169 €</b>	<b>8.467 €</b>

## 4 Sol 200

Cubierta plana		Tejado inclinado	
Sin tub.	Tub. 15m	Sin tub.	Tub. 15m
<b>144811010</b>	<b>144811310</b>	<b>144811018</b>	<b>144811318</b>
<b>7.589 €</b>	<b>8.907 €</b>	<b>7.457 €</b>	<b>8.777 €</b>

## 3 Sol 250

Cubierta plana		Tejado inclinado	
Sin tub.	Tub. 15m	Sin tub.	Tub. 15m
<b>144812008</b>	<b>144812308</b>	<b>144812012</b>	<b>144812312</b>
<b>7.228 €</b>	<b>8.670 €</b>	<b>7.116 €</b>	<b>8.562 €</b>

## 4 Sol 250

Cubierta plana		Tejado inclinado	
Sin tub.	Tub. 15m	Sin tub.	Tub. 15m
<b>144812009</b>	<b>144812309</b>	<b>144812013</b>	<b>144812313</b>
<b>8.670 €</b>	<b>10.046 €</b>	<b>8.541 €</b>	<b>9.916 €</b>

## Solar Easy ACS Slim



Integran en el mínimo espacio posible grupo hidráulico, depósito de expansión y central de regulación, totalmente conectados y cableados.

Fácil de instalar, no hay limitaciones de altura, ni de longitud, ni de inclinación de tubería.

No es necesario instalar ningún sistema para la evacuación de excedentes de calor.

Componentes suministrados:

- Colector solar
- Acoplamientos hidráulicos

Capacidad	l	225
Presión máx ACS	bar	10
Temp max ACS	°C	95
Capacidad serpentín superior	l	5,1
Superficie serpentín superior	m <sup>2</sup>	0,76
Capacidad serpentín inferior	l	8,10
Superficie serpentín inferior	m <sup>2</sup>	1,2
Presión máx serpentín	bar	10

## Solar Easy 200

## Solar Easy 300

		Solar Easy 200	Solar Easy 300
Capacidad	l	225	300
Presión máx ACS	bar	10	10
Temp max ACS	°C	95	95
Capacidad serpentín superior	l	5,1	6,7
Superficie serpentín superior	m <sup>2</sup>	0,76	1
Capacidad serpentín inferior	l	8,10	10,10
Superficie serpentín inferior	m <sup>2</sup>	1,2	1,5
Presión máx serpentín	bar	10	10

## 1 Slim 200

## 2 Slim 200

	Cubierta plana		Tejado inclinado		Cubierta plana		Tejado inclinado	
	Sin tub.	Tub. 15m	Sin tub.	Tub. 15m	Sin tub.	Tub. 15m	Sin tub.	Tub. 15m
Referencia	7655659	7655688	7655660	7655689	7655665	7655694	7655666	7655695
Precio	3.874 €	4.870 €	3.785 €	4.782 €	4.883 €	5.960 €	4.793 €	5.871 €

## 2 Slim 200

## 3 Slim 200

	Cubierta plana		Tejado inclinado		Cubierta plana		Tejado inclinado	
	Sin tub.	Tub. 15m	Sin tub.	Tub. 15m	Sin tub.	Tub. 15m	Sin tub.	Tub. 15m
Referencia	7655661	7655690	7655662	7655691	7655667	7655696	7655668	7655697
Precio	4.637 €	5.636 €	4.545 €	5.544 €	5.808 €	7.032 €	5.697 €	6.921 €

## 1 Slim 250

## 2 Slim 250

	Cubierta plana		Tejado inclinado		Cubierta plana		Tejado inclinado	
	Sin tub.	Tub. 15m	Sin tub.	Tub. 15m	Sin tub.	Tub. 15m	Sin tub.	Tub. 15m
Referencia	7655663	7655692	7655664	7655693	7655669	7655698	7655670	7655699
Precio	4.229 €	5.358 €	4.141 €	5.271 €	5.522 €	6.572 €	5.432 €	6.481 €



- Soportes
- Acumulador FST
- Purgador automático
- Válvula termostática mezcladora

Los sistemas con tubería de 15 m, incluyen además de la tubería flexible de acero inoxidable, el vaso

de expansión y la válvula de seguridad para el acumulador de ACS, así como el líquido solar.

Accesorio opcional Resistencia calefactora (Ver capítulo acumuladores, modelos FST 200 a FST 500).

Solar Easy 400		Solar Easy 500	
400		500	
10		10	
95		95	
6,7		5,1	
1		0,76	
12,10		12,8	
1,8		1,9	
10		10	

3 Slim 200				3 Slim 200			
Cubierta plana		Tejado inclinado		Cubierta plana		Tejado inclinado	
Sin tub.	Tub. 15m	Sin tub.	Tub. 15m	Sin tub.	Tub. 15m	Sin tub.	Tub. 15m
<b>7655671</b>	<b>7655700</b>	<b>7655672</b>	<b>7655701</b>	<b>7655677</b>	<b>7655706</b>	<b>7655678</b>	<b>7655707</b>
<b>6.204 €</b>	<b>7.362 €</b>	<b>6.095 €</b>	<b>7.254 €</b>	<b>6.341 €</b>	<b>7.587 €</b>	<b>6.232 €</b>	<b>7.476 €</b>

4 Slim 200				4 Slim 200			
Cubierta plana		Tejado inclinado		Cubierta plana		Tejado inclinado	
Sin tub.	Tub. 15m	Sin tub.	Tub. 15m	Sin tub.	Tub. 15m	Sin tub.	Tub. 15m
<b>7655673</b>	<b>7655702</b>	<b>7655674</b>	<b>7655703</b>	<b>7655679</b>	<b>7655708</b>	<b>7655680</b>	<b>7655709</b>
<b>6.887 €</b>	<b>8.111 €</b>	<b>6.756 €</b>	<b>7.980 €</b>	<b>7.159 €</b>	<b>8.402 €</b>	<b>7.028 €</b>	<b>8.272 €</b>

3 Slim 250				4 Slim 250			
Cubierta plana		Tejado inclinado		Cubierta plana		Tejado inclinado	
Sin tub.	Tub. 15m	Sin tub.	Tub. 15m	Sin tub.	Tub. 15m	Sin tub.	Tub. 15m
<b>7655675</b>	<b>7655704</b>	<b>7655676</b>	<b>7655705</b>	<b>7655681</b>	<b>7655710</b>	<b>7655682</b>	<b>7655711</b>
<b>6.818 €</b>	<b>8.179 €</b>	<b>6.707 €</b>	<b>8.068 €</b>	<b>8.179 €</b>	<b>9.477 €</b>	<b>8.050 €</b>	<b>9.346 €</b>

## Solar Easy DB



Sistema drain back para instalaciones residenciales, evitando sobretemperaturas en la instalación gracias al sistema de autovaciado.

Fácil de instalar, el grupo hidráulico suministrado se puede montar tanto colgado de la pared como

en el depósito. Además no existen limitaciones de longitud de tuberías.

Se puede transformar fácilmente a un sistema presurizado y de esta manera subsanar un posible error en la instalación.

	Solar Easy DB 150	Solar Easy DB 200	Solar Easy DB 300	
Capacidad	l	145	225	300
Presión máx ACS	bar	10	10	10
Temp max ACS	°C	95	95	95
Capacidad serpentín superior	l	-	5,1	6,7
Superficie serpentín superior	m <sup>2</sup>	-	0,76	1
Capacidad serpentín inferior	l	4,5	8,1	10,1
Superficie serpentín inferior	m <sup>2</sup>	0,67	1,2	1,5
Presión máx serpentín	bar	10	10	10
Diferencia de altura máxima entre el circulador y la parte superior del panel solar	m	10	10	10
	<b>1 Slim 200</b>	<b>1 Slim 200</b>	<b>2 Slim 200</b>	<b>2 Slim 200</b>
	Cubierta plana	Cubierta plana	Cubierta plana	Cubierta plana
Referencia	<b>7726395</b>	<b>7726396</b>	<b>7726397</b>	<b>7726398</b>
Precio	<b>2.497 €</b>	<b>2.878 €</b>	<b>3.629 €</b>	<b>4.177 €</b>
	Tejado inclinado	Tejado inclinado	Tejado inclinado	Tejado inclinado
Referencia	<b>7726399</b>	<b>7726400</b>	<b>7726401</b>	<b>7726402</b>
Precio	<b>2.419 €</b>	<b>2.801 €</b>	<b>3.554 €</b>	<b>4.104 €</b>
<b>Accesorios opcionales</b>	Kit para tranformar en sistema presurizado			
Referencia	<b>7727084</b>			
Precio	<b>228 €</b>			



Componentes suministrados:

- Colector Solar.
- Acoplamientos hidráulicos.
- Soportes.
- Acumulador (Gama AS).
- Grupo hidráulico con centralita
- Válvula termostática mezcladora.
- Los modelos 300 BC, 400 y 500 incluyen el equipo DB 15 S.

Accesorio opcional Resistencia calefactora (Ver capítulo acumuladores, modelos AS200 a AS500).

Solar Easy DB 300 BC	Solar Easy DB 400	Solar Easy DB 500
300	400	500
10	10	10
95	95	95
13,2	6,7	5,1
2,4	1	0,76
6,7	12,1	12,8
1,2	1,8	1,9
10	10	10
10	10	10

<b>2 Slim 200</b>	<b>3 Slim 200</b>	<b>3 Slim 200</b>	<b>4 Slim 200</b>
Cubierta plana	Cubierta plana	Cubierta plana	Cubierta plana
<b>7738090</b>	<b>7738078</b>	<b>7738080</b>	<b>7738082</b>
<b>4.475 €</b>	<b>5.495 €</b>	<b>5.718 €</b>	<b>6.479 €</b>
Tejado inclinado	Tejado inclinado	Tejado inclinado	Tejado inclinado
<b>7738091</b>	<b>7738079</b>	<b>7738081</b>	<b>7738083</b>
<b>4.402 €</b>	<b>5.402 €</b>	<b>5.621 €</b>	<b>6.384 €</b>





## Solar Easy PR



Sistema presurizado para instalaciones residenciales, evitando sobretemperaturas en la instalación gracias al sistema de recirculación nocturna y al vaso de expansión sobredimensionado.

Fácil de instalar, el grupo hidráulico suministrado se puede montar tanto colgado de la pared como en el depósito. Además no existen limitaciones ni de altura, ni de longitud, ni de inclinación de tuberías.

Componentes suministrados:

- Colector Solar
- Acoplamientos hidráulicos
- Soportes
- Acumulador (Gama AS)
- Grupo hidráulico con centralita
- Purgador automático
- Válvula termostática mezcladora
- Vaso de expansión

Accesorio opcional Resistencia calefactora (Ver capítulo acumuladores, modelos AS200 a AS500).

		Solar Easy PR 150	Solar Easy PR 200	Solar Easy PR 300	Solar Easy PR 300 BC	Solar Easy PR 400	Solar Easy PR 500
Capacidad	l	145	225	300	300	400	500
Presión máx ACS	bar	10	10	10	10	10	10
Temp max ACS	°C	95	95	95	95	95	95
Capacidad serpentín superior	l	-	5,1	6,7	13,2	6,7	5,1
Superficie serpentín superior	m <sup>2</sup>	-	0,76	1	2,4	1	0,76
Capacidad serpentín inferior	l	4,5	8,1	10,1	6,7	12,1	12,8
Superficie serpentín inferior	m <sup>2</sup>	0,67	1,2	1,5	1,2	1,8	1,9
Presión máx serpentín	bar	10	10	10	10	10	10
		<b>1 Slim 200</b>	<b>1 Slim 200</b>	<b>2 Slim 200</b>	<b>2 Slim 200</b>	<b>3 Slim 200</b>	<b>3 Slim 200</b>
		Cubierta plana	Cubierta plana	Cubierta plana	Cubierta plana	Cubierta plana	Cubierta plana
Referencia		<b>7726403</b>	<b>7726404</b>	<b>7726406</b>	<b>7738092</b>	<b>7738084</b>	<b>7738086</b>
Precio (1)		<b>2.621 €</b>	<b>3.024 €</b>	<b>4.384 €</b>	<b>4.521 €</b>	<b>5.597 €</b>	<b>5.818 €</b>
		Tejado inclinado	Tejado inclinado	Tejado inclinado	Tejado inclinado	Tejado inclinado	Tejado inclinado
Referencia		<b>7726407</b>	<b>7726408</b>	<b>7726410</b>	<b>7738093</b>	<b>7738085</b>	<b>7738087</b>
Precio (1)		<b>2.534 €</b>	<b>2.935 €</b>	<b>4.293 €</b>	<b>4.431 €</b>	<b>5.476 €</b>	<b>5.696 €</b>
			<b>2 Slim 200</b>				<b>4 Slim 200</b>
			Cubierta plana				Cubierta plana
Referencia			<b>7726405</b>				<b>7738088</b>
Precio (1)			<b>3.814 €</b>				<b>6.579 €</b>
			Tejado inclinado				Tejado inclinado
Referencia			<b>7726409</b>				<b>7738089</b>
Precio (1)			<b>3.723 €</b>				<b>6.458 €</b>



## Solar Easy ACS Eco

Sin limitaciones de altura, ni de longitud, ni de inclinación de tubería. No es necesario instalar ningún sistema para la evacuación de excedentes de calor.

Componentes suministrados:

- Colector solar
- Acoplamiento hidráulico
- Soportes
- Acumulador AS
- SH 7
- Vasoflex Solar 18 l
- Central de regulación CS2
- Purgador automático
- Válvula termostática mezcladora
- El acumulador suministrado con Solar Easy 150 Eco es el AS 150-1E
- El acumulador suministrado con Solar Easy 200 Eco es el AS 200-2E
- El acumulador suministrado con Solar Easy 300 Eco es el AS 300-2E.

Accesorio opcional Resistencia calefactora (Ver capítulo acumuladores, modelos AS200 a AS500).



### Solar Easy 150 Eco

#### 1 Mediterraneo Slim 200

	Cubierta plana	Tejado inclinado
Referencia	144813019	144813020
Precio	2.621 €	2.534 €

### Solar Easy 200 Eco

#### 1 Mediterraneo Slim 200

	Cubierta plana	Tejado inclinado
Referencia	144813033	144813034
Precio	3.024 €	2.935 €

### Solar Easy 300 Eco

#### 2 Mediterraneo Slim 200

	Cubierta plana	Tejado inclinado
Referencia	144813038	144813039
Precio	4.384 €	4.293 €

#### 1 Mediterraneo Slim 250

	Cubierta plana	Tejado inclinado
Referencia	144814016	144814017
Precio	2.864 €	2.778 €

#### 2 Mediterraneo Slim 200

	Cubierta plana	Tejado inclinado
Referencia	144813035	144813036
Precio	3.814 €	3.723 €

#### 1 Mediterraneo Slim 250

	Cubierta plana	Tejado inclinado
Referencia	144814014	144814015
Precio	3.294 €	3.205 €



## Solar Easy ACS, Calefacción y Piscina

La centralita de control controla todos los circuitos de la instalación, aportando calor en cada momento donde es necesario.

No es necesario instalar ningún sistema para la evacuación de excedentes de calor.

Componentes suministrados:

- Colectores solares
- Acoplamientos hidráulicos
- Soportes
- Acumulador ASC (tank-in-tank)
- SH7 Compact Top
- SH7 Simple (\*)

- Vasoflex Solar
- Purgador automático
- Válvula termostática mezcladora
- Válvula de zona
- Intercambiador de placas (\*)

(\*) Se suministra únicamente en la versión para piscinas



### Solar Easy 800

### Solar Easy 1000

Capacidad total	l	765	885
Capacidad ACS	l	176	228
Presión máx. primario	bar	3	3
Sup. serpentín inferior	m <sup>2</sup>	2,4	2,4
Sup. serpentín superior	m <sup>2</sup>	1,3	1,3
Presión máx. ACS	bar	8	8
Temperatura máx	°C	90	90

### 4 Sol 200

### 8 Sol 200

	ACS/Calef		ACS/Calef/Piscina		ACS/Calef		ACS/Calef/Piscina	
	Cubierta plana	Tejado inclinado	Cubierta plana	Tejado inclinado	Cubierta plana	Tejado inclinado	Cubierta plana	Tejado inclinado
Referencia	<b>144811021</b>	<b>144811024</b>	<b>144811027</b>	<b>144811030</b>	<b>144811023</b>	<b>144811026</b>	<b>144811029</b>	<b>144811032</b>
Precio	<b>7.975 €</b>	<b>8.105 €</b>	<b>9.967 €</b>	<b>10.097 €</b>	<b>11.960 €</b>	<b>11.743 €</b>	<b>14.096 €</b>	<b>13.878 €</b>

### 6 Sol 200

	ACS/Calef		ACS/Calef/Piscina	
	Cubierta plana	Tejado inclinado	Cubierta plana	Tejado inclinado
Referencia	<b>144811022</b>	<b>144811025</b>	<b>144811028</b>	<b>144811031</b>
Precio	<b>9.825 €</b>	<b>9.650 €</b>	<b>11.887 €</b>	<b>11.714 €</b>



## Solar Easy BC ACS



Sistema de alta eficiencia compuesto por una bomba de calor para la producción de ACS y colectores solares térmicos.

Sin limitaciones de altura ni de distancia o inclinación en la tubería.

No es necesario instalar ningún sistema para la eliminación de exceso de calor.

**\*Máxima eficiencia** :Este sistema puede conseguir un COP de hasta 30 para ACS.

Componentes suministrados:

- Colector solar
- Acoplamiento hidráulico
- Soportes
- Bomba de calor BC ACS 1E
- Solar Hydraulic 7
- Vasoflex Solar 18 l
- Central de regulación CS2
- Purgador automático
- Válvula mezcladora termostática
- Válvula de bola 1/2"



## Solar Easy BC ACS 200 iR290

### 1 Slim 250

Cubierta plana

Tejado inclinado

Referencia	7797188	7797184
Precio	5.248 €	5.145 €

	Cubierta plana	Tejado inclinado
Referencia	7797188	7797184
Precio	5.248 €	5.145 €



## Solar Easy BC ACS 300 iR290

### 2 Slim 200

### 1 Slim 250

Cubierta plana

Tejado inclinado

Cubierta plana

Tejado inclinado

Referencia	7797190	7797187	7797189	7797185
Precio	5.901 €	5.826 €	5.377 €	5.273 €

	Cubierta plana	Tejado inclinado	Cubierta plana	Tejado inclinado
Referencia	7797190	7797187	7797189	7797185
Precio	5.901 €	5.826 €	5.377 €	5.273 €



## Sistema termosifónico STS

Sistema termosifónico compacto que se ajusta a las necesidades de cada usuario.

Elevado rendimiento: permite obtener ahorros muy importantes en el consumo de ACS.

Amplia gama que se adapta a las necesidades de cada vivienda.

La instalación sobre cubierta plana es fija a 40° de inclinación para los modelos con colector Slim 200 y a 32° para los modelos con colector Slim 250.

La instalación sobre tejado inclinado se puede ajustar a 18°, 25°, 32° o 40° indistintamente del modelo.



STS 150, 200 2.0 y 200 2.5



STS 300 2.0 y 300 2.5

	150	200 2.0	200 2.5	300 2.0	300 2.5
Dimensiones generales cubierta plana (Ancho x Alto x Profundo) mm	1.279 x 1.882 x 1.565	1.305 x 1.962 x 1.565	1.305 x 1.962 x 2.031	2.500 x 1.962 x 1.565	2.500 x 1.962 x 2.031
Número de paneles solares	1 Slim 200	1 Slim 200	1 Slim 250	2 Slim 200	2 Slim 250
Superficie total de captación solar m <sup>2</sup>	2,0	2,0	2,5	4,0	5,0
Capacidad total del circuito primario l	9,6	9,6	10,8	22,8	25,2
Dimensiones acumulador mm	Ø500 x 1.279	Ø580 x 1.305	Ø580 x 1.305	Ø580 x 1.820	Ø580 x 1.820
Volumen depósito acumulador l	150	200	200	300	300
Peso total con soportes, sin líquido kg	107	115	115	190	202
Material acumulador	Acero esmaltado	Acero esmaltado	Acero esmaltado	Acero esmaltado	Acero esmaltado
Aislamiento del acumulador	Espuma poliuretano	Espuma poliuretano	Espuma poliuretano	Espuma poliuretano	Espuma poliuretano
Espesor de aislamiento mm	35	50	50	50	50
Presión máxima de trabajo bar	8	8	8	8	8
Temperatura máxima de trabajo °C	102	102	102	102	102
Conexiones ACS	1/2"	1/2"	1/2"	1/2"	1/2"
	Cubierta plana y tejado	Cubierta plana y tejado	Cubierta plana y tejado	Cubierta plana	Tejado inclinado
Referencia	<b>720352701</b>	<b>720368601</b>	<b>720353001</b>	<b>720353101</b>	<b>720353401</b>
Precio	<b>2.389 €</b>	<b>2.695 €</b>	<b>2.828 €</b>	<b>3.439 €</b>	<b>3.439 €</b>
	Cubierta plana	Tejado inclinado	Cubierta plana	Tejado inclinado	
Referencia	<b>7223578</b>	<b>7223579</b>			
Precio	<b>3.619 €</b>	<b>3.619 €</b>			

### Accesorios opcionales

Resistencia calefactora 2,4 kW

Referencia

**7214043**

Precio

**125 €**

Protección catódica electrónica permanente

Referencia

**7215376**

Precio

**399 €**



## Sistema termosifónico STS de bajo perfil

Sistema termosifónico con el acumulador en la parte posterior de los paneles solares, mejorando la estética del sistema.

Incluye un acumulador con intercambiador interior, que admite una elevada presión, que permite incluir una válvula de seguridad de 10 bar. Esto implica que la válvula de seguridad no abrirá con lo que no se deberá rellenar con líquido solar.

El sistema incluye 3 veces menos líquido en su interior que en un acumulador de doble camisa.

El soporte se suministra premontado, con lo que el tiempo de instalación se reduce en gran medida.

La instalación sobre cubierta plana es fija a 40° de inclinación para los modelos con colector Slim 200 y a 30° para los modelos con colector Slim 250. La instalación sobre tejado inclinado se puede ajustar a 18°, 25°, 32° o 40° indistintamente del modelo.



		150		200 2.0		200 2.5		300 2.0		300 2.5	
Dimensiones generales cubierta plana (Ancho x Alto x Profundo)	mm	1371 x 1330 x 2035		1371 x 1365 x 2050		1371 x 1365 x 2050		2480 x 1365 x 2560		2480 x 1365 x 2565	
Número de paneles solares		1 Slim 200		1 Slim 200		1 Slim 250		2 Slim 200		2 Slim 250	
Superficie total de captación solar	m <sup>2</sup>	2,0		2,0		2,5		4,0		5,0	
Capacidad total del circuito primario	l	3		3		3,2		5,4		5,8	
Dimensiones acumulador	mm	Ø500 x 1200		Ø530 x 1250		Ø530 x 1250		Ø530 x 1950		Ø530 x 1950	
Volumen depósito acumulador	l	144		178		178		274		274	
Peso total con soportes, sin líquido	kg	99		99		105		164		165	
Material acumulador		Acero esmaltado		Acero esmaltado		Acero esmaltado		Acero esmaltado		Acero esmaltado	
Aislamiento del acumulador		Espuma poliuretano		Espuma poliuretano		Espuma poliuretano		Espuma poliuretano		Espuma poliuretano	
Espesor de aislamiento	mm	30		25		25		40		40	
Presión máxima de trabajo	bar	10		10		10		10		10	
Temperatura máxima de trabajo	°C	110		110		110		110		110	
Conexiones ACS		1/2"		1/2"		1/2"		1/2"		1/2"	
		Cubierta plana	Tejado Inclinado	Cubierta plana	Tejado Inclinado	Cubierta plana	Tejado Inclinado	Cubierta plana	Tejado Inclinado	Cubierta plana	Tejado Inclinado
Referencia		<b>7711256</b>	<b>7711286</b>	<b>7711282</b>	<b>7711287</b>	<b>7711283</b>	<b>7711288</b>	<b>7711284</b>	<b>7711291</b>	<b>7711285</b>	<b>7711292</b>
Precio		<b>2.130 €</b>	<b>2.130 €</b>	<b>2.330 €</b>	<b>2.330 €</b>	<b>2.695 €</b>	<b>2.695 €</b>	<b>3.259 €</b>	<b>3.259 €</b>	<b>3.400 €</b>	<b>3.400 €</b>

### Accesorios opcionales

	Resistencia calefactora 2,4 kW
Referencia	<b>7214043</b>
Precio	<b>125 €</b>
	Protección catódica electrónica permanente
Referencia	<b>7215376</b>
Precio	<b>399 €</b>



## Grupos Hidráulicos



	SH 7 Compact Top	SH 7 Compact	SH 7	SH 7 Simple	SH 14
Hasta 7 paneles	Hasta 7 paneles	Hasta 7 paneles	Hasta 7 paneles	Hasta 7 paneles	Hasta 14 paneles
<b>Incluye:</b>	Centralita con 4 relés, circulador de alta eficiencia, separador de aire, termómetros de ida y retorno, válvula de seguridad, manómetro, caudalímetro y llaves de vaciado y llenado.	Centralita de un relé, circulador de alta eficiencia, separador de aire, termómetros de ida y retorno, válvula de seguridad, manómetro, caudalímetro y llaves de vaciado y llenado.	Circulador de alta eficiencia, separador de aire, termómetros de ida y retorno, válvula de seguridad, manómetro, caudalímetro y llaves de vaciado y llenado.	Circulador de alta eficiencia, termómetro retorno, válvula de seguridad, manómetro, caudalímetro y llaves de vaciado y llenado.	Circulador de alta eficiencia, separador de aire, termómetros de ida y retorno, válvula de seguridad, manómetro, caudalímetro y llaves de vaciado y llenado.
Referencia	<b>7756326</b>	<b>7726450</b>	<b>7726451</b>	<b>7726453</b>	<b>7726452</b>
Precio	<b>1.006 €</b>	<b>828 €</b>	<b>582 €</b>	<b>482 €</b>	<b>667 €</b>

Curva característica del circulador

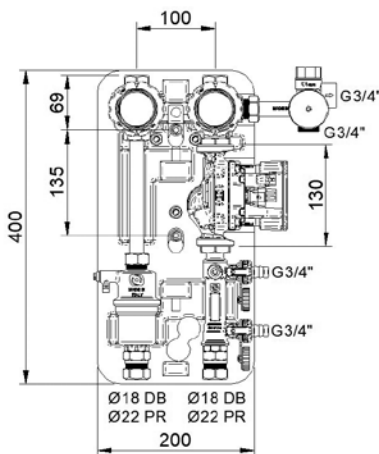
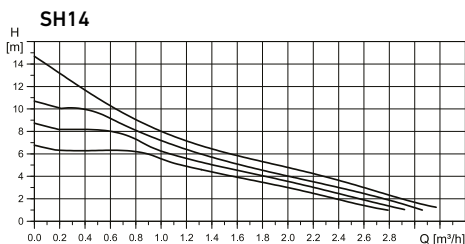
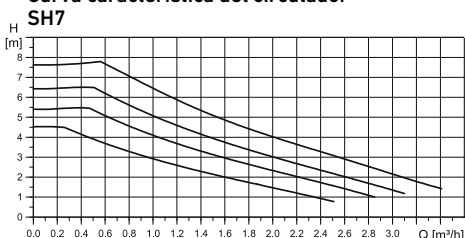

Pérdida de carga del grupo hidráulico

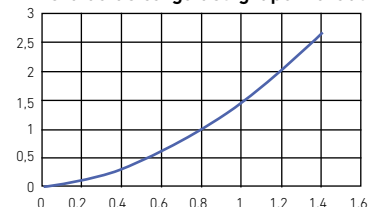





### Intercambiador de placas m10h

Placas desmontables, fabricado en AISI 316. P. máx. 10 bar. T. máx. 100°C. F1 - Salida circuito secundario a 1" / F2 - Entrada circuito primario a 1" / F3 - Entrada circuito secundario a 1" / F4 - Salida circuito primario a 1"



	M10H 20	M10H 30	M10H 40	M10H 50	M10H 60
Cota A (mm)	65,7	88,5	111	134	157
Referencia	<b>144940107</b>	<b>144940108</b>	<b>144940043</b>	<b>144940044</b>	<b>144940045</b>
Precio	<b>1.184 €</b>	<b>1.434 €</b>	<b>1.649 €</b>	<b>1.971 €</b>	<b>2.150 €</b>

### Pérdida de carga

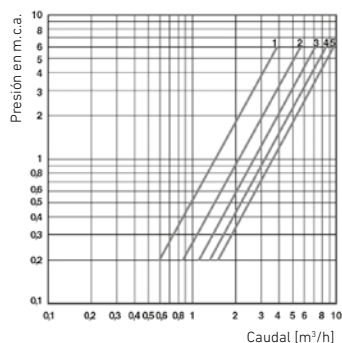

### Características Térmicas

Aplicaciones	Piscina		ACS
	Primario	Agua / propilen glicol a 35%	
Salto Térmico	55°C a 45°C	55°C a 48°C	55°C a 45°C
Secundario	Agua		
Salto Térmico	15°C a 25°C	20°C a 25°C	15°C a 45°C
Perdida de carga	≤ 3 m.c.a.		
Potencia de intercambio	<b>kW inicial</b>	<b>kW mantenimiento</b>	<b>kW</b>
1) M10H a 20 placas	30,23	13,95	26,16
2) M10H a 30 placas	43,02	20,93	40,70
3) M10H a 40 placas	51,74	27,91	51,74
4) M10H a 50 placas	61,63	33,14	61,63
5) M10H a 60 placas	70,93	37,79	70,35

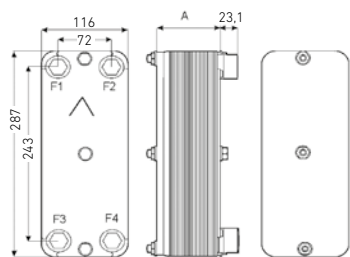

### Centrales de regulación CS10, CS2 y CS2 Plus

CS 10: Control de hasta 13 instalaciones tipo (3 relés y 4 sondas).

CS 2: Control de hasta 10 instalaciones tipo (2 relés y 3 sondas).

CS 2 Plus: Control de hasta 4 instalaciones tipo (1 relé + 1 rele de hasta 3,6 kW y 3 sondas).

	CS10	CS2	CS2 Plus
Referencia	<b>7212578</b>	<b>7212579</b>	<b>7715260</b>
Precio	<b>289 €</b>	<b>208 €</b>	<b>231 €</b>



### Líquido solar FAC 10 y FAC 20

Compuestos de propilenglicol e inhibidores de la corrosión.

FAC 10: Debe ser mezclado con agua, para -10°C mezcla 25%, para -20°C mezcla 40%, para -30°C mezcla 50%. Se suministra en garrafas de 10 l.

FAC 20: Solución premezclada protege hasta -28°C. Se suministra en garrafas de 20 l.

	FAC 10	FAC 20
Referencia	<b>7863624</b>	<b>7862965</b>
Precio	<b>95 €</b>	<b>150 €</b>



### Mezclador termostático MT

Regula el ACS entre 30 y 60°C. T. máx. 90°C. P. máx. 10 bar. Caudal con Δp = 1 bar, 25 l/min para 3/4" y 27 l/min para 1".



### Válvulas de seguridad

P. tarado 6 bar. T. máx. 150°C.



### Vasoflex solar

P. máx 8 bar. P. llenado 2,5 bar. T. máx 110°C.

	MT 3/4"	MT 1"	1/2"	3/4"	1"	18 l	25 l	35 l	50 l	80 l
Referencia	<b>144940141</b>	<b>144940142</b>	<b>144940025</b>	<b>144940026</b>	<b>144940027</b>	<b>144940018</b>	<b>144940019</b>	<b>144940020</b>	<b>144940021</b>	<b>144940022</b>
Precio	<b>99 €</b>	<b>112 €</b>	<b>18,55 €</b>	<b>32,10 €</b>	<b>59 €</b>	<b>127 €</b>	<b>140 €</b>	<b>154 €</b>	<b>181 €</b>	<b>285 €</b>



### Purgador automático 1/2"

Presión máxima 10 bar. Temperatura máxima 120°C.



### Separador de aire Flamcovent 22

Presión máxima 10 bar. Temperatura máxima 200°C.



### Tubería flexible acero inoxidable

Sistema rapido de doble tubería de acero inoxidable flexible, preaislada, que incluye el cable del sensor de temperatura, 4 rácores de unión y 4 abrazaderas.

			DN 16 x 15 m	DN 20 x 15 m
Referencia	<b>144940024</b>	<b>144940023</b>	<b>144940135</b>	<b>144940137</b>
Precio	<b>91 €</b>	<b>178 €</b>	<b>817 €</b>	<b>964 €</b>

# Suelo Radiante y Fancoils



## Suelo Radiante y Fancoils

<b>SUELO RADIANTE</b>	Panel aislante	286
	Panel autofijación	291
	Tubería para suelo radiante	292
	Colector pre montado de latón	294
	Colector pre montado de plástico	295
	Armarios	296
	Accesorios para suelo radiante	297
<b>FANCOILS</b>	IMEQ Pared	298
	IMEQ Cassette	299
	IMEQ Suelo-Techo	300
	IMEQ Conducto	302
<b>AEROTERMOS</b>	Unitermos	302

NOVEDAD



## Panel aislante termo conformado



Propiedades dimensionales		
Dimensiones del panel	mm	1.450 x 850
Superficie del panel	m <sup>2</sup>	1,23
Dimensiones útiles	mm	1.400 x 800
Superficie útil del panel	m <sup>2</sup>	1,12
Altura del tetón	mm	22
Diámetro del tubo	mm	de Ø16 a Ø17
Paso	mm	múltiplo de 50
Cantidad de tubo por m <sup>2</sup>		10 m a paso 10 cm / 6,67 m a paso 15 cm

Propiedades termo-acústicas		
Contuctividad térmica	W/(m·K)	0,034
Rigidez dinámica (3)	MN/m <sup>3</sup>	30
Fonoabsorbencia (ΔLw) (4)	dB	27
Índice reducción acústica (ΔRa) (5)	dB	7
Propiedades del EPS		
Densidad	kg/m <sup>3</sup>	25
Resistencia mínima compresión al 10% de deformación	kPa	150
Color		Blanco
Propiedades de la barrera de vapor		
Material		Poliestireno de Alto Impacto (HIPS)
Espesor	mm	0,6
Color		Negro



		SR TC 21	SR TC 38	SR TC 46	SR TC 63
Propiedades dimensionales					
Espesor de la base (s)	mm	21	38	46	63
Espesor total (h)	mm	43	60	68	85
Propiedades térmicas					
Resistencia térmica (1)	m <sup>2</sup> K/W	0,75	1,25	1,50	2,00
Resistencia térmica (2)	m <sup>2</sup> K/W	0,62	1,12	1,35	1,85
Embalaje					
Ud/caja	Ud	16	10	9	7
m <sup>2</sup> /caja	m <sup>2</sup>	17,92	11,20	10,08	7,84
cajas/palet	cajas	5	5	5	5
m <sup>2</sup> /palet	m <sup>2</sup>	89,6	56	50,4	39,2
m <sup>2</sup> /camión	m <sup>2</sup>	2.060,8	1.288	1.159,2	901,6
Dimensiones de la caja	mm	1.450 x 850 x 530			
Dimensiones del palet	mm	1.450 x 850 x 2.900			
Referencia		<b>7694411</b>	<b>7694412</b>	<b>7694413</b>	<b>7694414</b>
Precio	€/m <sup>2</sup>	<b>30,80 €</b>	<b>38,90 €</b>	<b>44,30 €</b>	<b>51,00 €</b>
	€/caja	<b>551,94 €</b>	<b>435,68 €</b>	<b>446,54 €</b>	<b>399,84 €</b>

(1) Considerando el espesor equivalente de panel según EN 1264-3 / 2012.

(2) Considerando únicamente el espesor de panel según EN 1264-3 / 2021.

(3) Según EN-13172.

(4) Según EN-12354 para combinación de panel y losa con mortero de 120 kg/m<sup>2</sup>.

(5) Según el Catálogo de Elementos Constructivos del CTE (CAT-ECv6.3). Con forjado normalizado de referencia con un espesor aproximado de 140 mm y una masa por unidad de superficie estimada de 350 kg/m<sup>2</sup> homogénea y de espesor uniforme, cumpliendo los requisitos de la norma UNE-EN ISO 10140-5:2011 Anexo C.



## Panel aislante termo fusionado con tetón grande



Propiedades dimensionales		
Dimensiones del panel	mm	1.380 x 780
Superficie del panel	m <sup>2</sup>	1,08
Dimensiones útiles	mm	1.350 x 750
Superficie útil del panel	m <sup>2</sup>	1,01
Altura del tetón	mm	30
Diámetro del tubo	mm	de Ø17 a Ø20
Paso	mm	múltiplo de 75
Cantidad de tubo por m <sup>2</sup>		6,67 m a paso 15 cm / 3,33 m a paso 30 cm

Propiedades termo-acústicas		
Conductividad térmica	W/(m·K)	0,034
Rigidez dinámica (3)	MN/m <sup>3</sup>	25
Fonoabsorbencia (ΔLw) (4)	dB	28
Índice reducción acústica (ΔRa) (5)	dB	7
Propiedades del EPS		
Densidad	kg/m <sup>3</sup>	25
Resistencia mínima compresión al 10% de deformación	kPa	150
Color		Blanco
Propiedades de la barrera de vapor		
Material		Poliestireno de Alto Impacto (HIPS)
Espesor	mm	0,17
Color		Negro



		SR TFG 17	SR TFG 34	SR TFG 42
Propiedades dimensionales				
Espesor de la base (s)	mm	17	34	42
Espesor total (h)	mm	47	64	72
Propiedades térmicas				
Resistencia térmica (1)	m <sup>2</sup> K/W	0,75	1,25	1,50
Resistencia térmica (1)	m <sup>2</sup> K/W	0,50	1,00	1,24
Embalaje				
Ud/caja	Ud	10	7	6
m <sup>2</sup> /caja	m <sup>2</sup>	10,13	7,09	6,08
cajas/palet	cajas	7	7	7
m <sup>2</sup> /palet	m <sup>2</sup>	70,91	49,63	42,56
m <sup>2</sup> /camión	m <sup>2</sup>	1.772,75	1.240,75	1.064,00
Dimensiones de la caja	mm	1.400 x 790 x 370		
Dimensiones del palet	mm	1.400 x 790 x 2.850		
Referencia		<b>7694415</b>	<b>7694416</b>	<b>7694417</b>
Precio	€/m <sup>2</sup>	<b>29,90 €</b>	<b>37,10 €</b>	<b>40,60 €</b>
	€/caja	<b>302,89 €</b>	<b>263,04 €</b>	<b>246,86 €</b>

(1) Considerando el espesor equivalente de panel según EN 1264-3 / 2012.

(2) Considerando únicamente el espesor de panel según EN 1264-3 / 2021.

(3) Según EN-13172.

(4) Según EN-12354 para combinación de panel y losa con mortero de 120 kg/m<sup>2</sup>.

(5) Según el Catálogo de Elementos Constructivos del CTE (CAT-ECv6.3). Con forjado normalizado de referencia con un espesor aproximado de 140 mm y una masa por unidad de superficie estimada de 350 kg/m<sup>2</sup> homogénea y de espesor uniforme, cumpliendo los requisitos de la norma UNE-EN ISO 10140-5:2011 Anexo C.



## Panel aislante termo fusionado con tetón pequeño



Propiedades dimensionales		
Dimensiones del panel	mm	1.430 x 830
Superficie del panel	m <sup>2</sup>	1,19
Dimensiones útiles	mm	1.400 x 800
Superficie útil del panel	m <sup>2</sup>	1,12
Altura del tetón	mm	25
Diámetro del tubo	mm	de Ø16 a Ø17
Paso	mm	múltiplo de 50
Cantidad de tubo por m <sup>2</sup>		10 m a paso 10 cm / 6,67 m a paso 15 cm

Propiedades termo-acústicas		
Conductividad térmica	W/(m·K)	0,034
Rigidez dinámica (3)	MN/m <sup>3</sup>	18
Fonoabsorbencia (ΔLw) (4)	dB	30
Índice reducción acústica (ΔRa) (5)	dB	7
Propiedades del EPS		
Densidad	kg/m <sup>3</sup>	25
Resistencia mínima compresión al 10% de deformación	kPa	150
Color		Blanco
Propiedades de la barrera de vapor		
Material		Poliestireno de Alto Impacto (HIPS)
Espesor	mm	0,17
Color		Negro



		SR TFP 20	SR TFP 37	SR TFP 45	SR TFP 62
Propiedades dimensionales					
Espesor de la base (s)	mm	20	37	45	62
Espesor total (h)	mm	45	62	70	87
Propiedades térmicas					
Resistencia térmica (1)	m <sup>2</sup> K/W	0,75	1,25	1,50	2,00
Resistencia térmica (2)	m <sup>2</sup> K/W	0,59	1,09	1,32	1,82
Embalaje					
Ud/caja	Ud	16	11	9	7
m <sup>2</sup> /caja	m <sup>2</sup>	17,92	12,32	10,08	7,84
cajas/palet	cajas	5	5	5	5
m <sup>2</sup> /palet	m <sup>2</sup>	89,6	61,6	50,4	39,2
m <sup>2</sup> /camión	m <sup>2</sup>	2.060,8	1.416,8	1.159,2	901,6
Dimensiones de la caja	mm	1.450 x 850 x 530			
Dimensiones del palet	mm	1.450 x 850 x 2.900			
Referencia		<b>7694418</b>	<b>7694419</b>	<b>7694420</b>	<b>7694421</b>
Precio	€/m <sup>2</sup>	<b>28,40 €</b>	<b>36,50 €</b>	<b>40,20 €</b>	<b>47,30 €</b>
	€/caja	<b>508,93 €</b>	<b>449,68 €</b>	<b>405,22 €</b>	<b>370,83 €</b>

(1) Considerando el espesor equivalente de panel según EN 1264-3 / 2012.

(2) Considerando únicamente el espesor de panel según EN 1264-3 / 2021.

(3) Según EN-13172.

(4) Según EN-12354 para combinación de panel y losa con mortero de 120 kg/m<sup>2</sup>.

(5) Según el Catálogo de Elementos Constructivos del CTE (CAT-ECv6.3). Con forjado normalizado de referencia con un espesor aproximado de 140 mm y una masa por unidad de superficie estimada de 350 kg/m<sup>2</sup> homogénea y de espesor uniforme, cumpliendo los requisitos de la norma UNE-EN ISO 10140-5:2011 Anexo C.



## Panel aislante termo fusionado con tetón



Propiedades dimensionales		
Dimensiones del panel	mm	1.430 x 830
Superficie del panel	m <sup>2</sup>	1,19
Dimensiones útiles	mm	1.400 x 800
Superficie útil del panel	m <sup>2</sup>	1,12
Altura del tetón	mm	18
Diámetro del tubo	mm	de Ø16 a Ø17
Paso	mm	múltiplo de 50
Cantidad de tubo por m <sup>2</sup>		10 m a paso 10 cm / 6,67 m a paso 15 cm

Propiedades termo-acústicas		
Conductividad térmica	W/(m·K)	0,034
Rigidez dinámica (3)	MN/m <sup>3</sup>	25
Fonoabsorbencia (ΔLw) (4)	dB	28
Índice reducción acústica (ΔRa) (5)	dB	7
Propiedades del EPS		
Densidad	kg/m <sup>3</sup>	25
Resistencia mínima compresión al 10% de deformación	kPa	150
Color		Blanco
Propiedades de la barrera de vapor		
Material		Poliestireno de Alto Impacto (HIPS)
Espesor	mm	0,17
Color		Negro

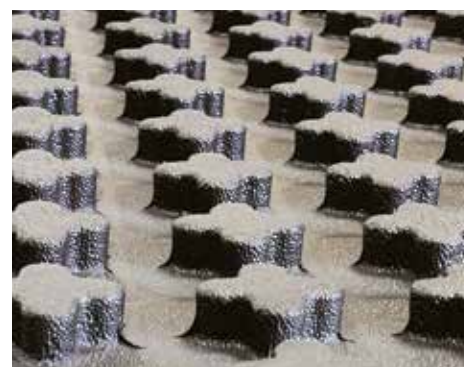

		SR TFEN 26	SR TFEN 43	SR TFEN 51
Propiedades dimensionales				
Espesor de la base (s)	mm	26	43	51
Espesor total (h)	mm	44	61	69
Propiedades térmicas				
Resistencia térmica (2)	m <sup>2</sup> K/W	0,76	1,26	1,50
Embalaje				
Ud/caja	Ud	14	9	8
m <sup>2</sup> /caja	m <sup>2</sup>	15,68	10,08	8,96
cajas/palet	cajas	5	5	5
m <sup>2</sup> /palet	m <sup>2</sup>	78,4	50,4	44,8
m <sup>2</sup> /camión	m <sup>2</sup>	1.803,2	1.159,2	1.030,4
Dimensiones de la caja	mm	1.450 x 830 x 540		
Dimensiones del palet	mm	1.450 x 830 x 2.850		
Referencia		<b>7808528</b>	<b>7808529</b>	<b>7808530</b>
Precio	€/m <sup>2</sup>	<b>37,40 €</b>	<b>48,50 €</b>	<b>54,00 €</b>
	€/caja	<b>586,43 €</b>	<b>488,88 €</b>	<b>483,84 €</b>

(1) Considerando el espesor equivalente de panel según EN 1264-3 / 2012.

(2) Considerando únicamente el espesor de panel según EN 1264-3 / 2021.

(3) Según EN-13172.

(4) Según EN-12354 para combinación de panel y losa con mortero de 120 kg/m<sup>2</sup>.

(5) Según el Catálogo de Elementos Constructivos del CTE (CAT-ECv6.3). Con forjado normalizado de referencia con un espesor aproximado de 140 mm y una masa por unidad de superficie estimada de 350 kg/m<sup>2</sup> homogénea y de espesor uniforme, cumpliendo los requisitos de la norma UNE-EN ISO 10140-5:2011 Anexo C.





## Panel IROKO para reformas

- El panel IROKO es una red tridimensional inyectada en polipropileno para fijar los tubos en sistemas de calefacción de suelo radiante. Combinado con un panel aislante alta densidad 6 mm. Con una altura máxima (22 + 6 mm) apto para reformas o en aplicaciones de bajo espesor.
- El innovador diseño de la geometría patentada permite mantener el tubo firme durante la instalación y sumergirlo completamente en el piso, asegurando una distribución uniforme de temperatura con muy baja inercia térmica. El panel perforado permite combinar el panel, tanto para soleras autonivelantes como para soleras de arena y cemento.
- Alta resistencia a la compresión, asegurando que el instalador podrá realizar la colocación del tubo sin temor a dañarlo aplastándolo. Cada tetón tiene cuatro elementos de sujeción a la tubería que facilitan la instalación sin el uso de clips, incluso en los giros. El sistema de juntas entre paneles aseguran un anclaje rígido entre panel y panel.

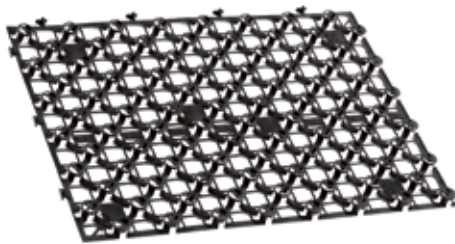

### IROKO

#### Propiedades dimensionales

Dimensiones del panel	mm	800 x 600
Superficie del panel	m <sup>2</sup>	0,48
Diámetro del tubo	mm	de Ø16 a Ø18
Paso	mm	Múltiplo de 50
Cantidad de tubo por m <sup>2</sup>		10 m a paso 10 cm 6,67 m a paso 15 cm
Altura del panel IROKO	mm	22
Altura del aislante	mm	6
Altura total panel IROKO + panel aislante	mm	28

#### Propiedades Termo-acústicas

Conductividad térmica	W/m <sup>2</sup> K	0,032
Resistencia térmica	m <sup>2</sup> K/W	0,19

#### Propiedades mecánicas

Densidad a 23°C	g/cm <sup>3</sup>	1,1
Módulo de flexión	MPa	1.200
Resistencia a la carga concentrada	kN/m <sup>2</sup>	366
Resistencia al impacto a 23°C	kJ/m <sup>2</sup>	6
Temperatura de reblandecimiento de VICAT		>50°C

#### Altura de la solera Includo panel IROKO y base aislante (A+B), excluido el piso (C)

Con mortero autonivelante	mm	36
Con mortero anhidrita	mm	41
Con mortero y arena	mm	46

#### Embalaje

Ud/caja	Ud	18
m <sup>2</sup> /caja	m <sup>2</sup>	8,64
cajas/palet	Ud	14
m <sup>2</sup> /palet	m <sup>2</sup>	120,96
m <sup>2</sup> /camión	m <sup>2</sup>	3.144,96
Dimensiones de la caja	mm	625 x 833 x 360
Dimensiones del palet	mm	1.250 x 833 x 2.670
Referencia		<b>7694865</b>
Precio	€/m <sup>2</sup>	<b>41,50 €</b>
	€/caja	<b>358,56 €</b>

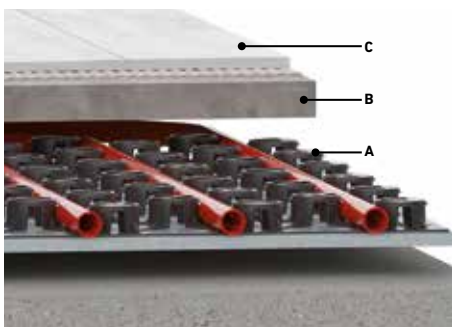



## Panel aislante sistema autofijación

Panel aislante para sistemas de suelo radiante, fabricado en poliestireno expandido (EPS) gris (grafito), equipado con una lámina de lazo de terciopelo antidesgarro blanco con rejilla de instalación impresa en azul de 50X50 mm. El panel tiene la marca CE de conformidad con EN13163 y es adecuado para sistemas de calefacción y refrigeración empotrados en superficie a base de agua según EN 1264.



Propiedades dimensionales		
Ancho del panel	mm	1.000
Diámetro del tubo	mm	Todos
Paso	mm	múltiplo de 50
Cantidad de tubo por m <sup>2</sup>	m <sup>2</sup>	10 m a paso 10 cm / 6,67 m a paso 15 cm

Propiedades termo-acústicas		
Conductividad térmica	W/(m·K)	0,030
Rigidez dinámica (3)	MN/m <sup>3</sup>	20
Fonoabsorbencia (ΔLw) (4)	dB	29
Índice reducción acústica (ΔRa) (5)	dB	KL23 = 5   KL38 = 7
Propiedades del EPS		
Densidad	kg/m <sup>3</sup>	25
Resistencia mínima compresión al 10% de deformación	kPa	100
Color		Grafito
Propiedades de la barrera de vapor		
Material		Lámina de lazo de terciopelo resistente al desgarro
Espesor	mm	0,10
Color		Blanco con retícula azul de 50X50 mm



		SR KL 23	SR KL 38
Propiedades dimensionales			
Espesor de la base (s)	mm	23	38
Longitud de la bobina	m	10	8
Superficie bobina	m <sup>2</sup>	10	8
Propiedades térmicas			
Resistencia térmica (2)	m <sup>2</sup> K/W	0,77	1,27
Embalaje			
bobinas/palet	cajas	6	4
m <sup>2</sup> /palet	m <sup>2</sup>	60	32
m <sup>2</sup> /camión	m <sup>2</sup>	1.920	1.024
Dimensiones del palet	mm	1.450 x 850 x 2.900	
Referencia		<b>7777950</b>	<b>7780184</b>
Precio	€/m <sup>2</sup>	<b>24,40 €</b>	<b>32,10 €</b>
	€/bobina	<b>244,00 €</b>	<b>256,80 €</b>

(1) Considerando el espesor equivalente de panel según EN 1264-3 / 2012.

(2) Considerando únicamente el espesor de panel según EN 1264-3 / 2012.

(3) Según EN-13172.

(4) Según EN-12354 para combinación de panel y losa con mortero de 120 kg/m<sup>2</sup>.

(5) Según el Catálogo de Elementos Constructivos del CTE (CAT-ECv6.3). Con forjado normalizado de referencia con un espesor aproximado de 140 mm y una masa por unidad de superficie estimada de 350 kg/m<sup>2</sup> homogénea y de espesor uniforme, cumpliendo los requisitos de la norma UNE-EN ISO 10140-5:2011 Anexo C.



## Tubería



Tubo en Polietileno reticulado de alta densidad PE-X A con BAO con posibilidad de sistema autofijación

- El tubo en Polietileno reticulado de alta densidad permite distribuir agua caliente para instalaciones de calefacción tradicionales y para instalaciones de calefacción por suelo radiante.
- La materia base del polietileno es el etileno, que según su proceso de fabricación (polimerización) puede ser de baja, media o alta densidad. La densidad del material define lo compactas que están las moléculas del plástico. A mayor densidad, mayor compactación, y por tanto, los enlaces de las cadenas moleculares son más fuertes, haciendo al plástico más resistente a la presión y a la temperatura.
- El tubo BAXI pertenece a los polietilenos de alta densidad, lo que asegura su durabilidad incluso en combinación de presiones y temperaturas elevadas.
- Incorpora barrera anti-oxígeno (BAO) que evita la corrosión de los componentes metálicos de la instalación por incursión de oxígeno a través del tubo plástico.

<b>Material</b>	Polietileno reticulado PEX-A
<b>Densidad</b>	0,951 gr/cm <sup>3</sup>
<b>Grado Reticulación:</b>	> 70%
<b>Clase de aplicación</b>	EN ISO 21003-1: 4/5
<b>Rango de temperatura</b>	De -20°C a +95°C
<b>Conductividad térmica</b>	0,38 kJ/kg.K
<b>Permeabilidad</b>	>0,1 gr/m <sup>3</sup> .d
<b>Anchura Velcro</b>	13 mm
<b>Fuerza de peado</b>	4-5 N
<b>Fuerza de fricción</b>	40-50 N

		Autofijación		Tetones	
Diámetro x Espesor		16 x 1,5	16 x 1,8	16 x 1,5	16 x 1,8
A	mm	55	55	-	-
B	mm	13	13	-	-
C	mm	1,5	1,8	1,5	1,8
D	mm	16	16	16	16
Metros / Rollo		500	500	500	500
Metros / Palet		3.000	3.000	3.000	3.000
Color		Blanco	Blanco	Blanco	Blanco
Referencia		<b>7777951</b>	<b>7780186</b>	<b>7821452</b>	<b>7821453</b>
Precio / m		<b>2,80 €</b>	<b>2,90 €</b>	<b>2,00 €</b>	<b>2,05 €</b>
Precio / rollo		<b>1.400 €</b>	<b>1.450 €</b>	<b>1.000 €</b>	<b>1.025 €</b>

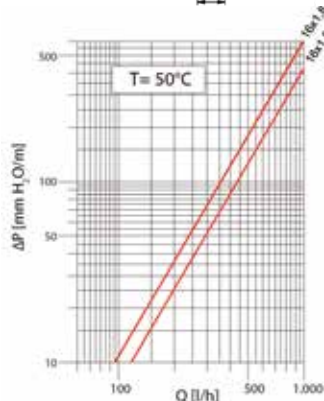
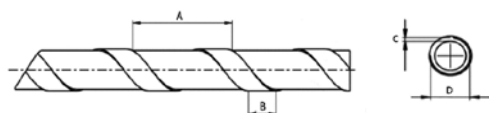



## Tubería



Tubo en Polietileno reticulado de alta densidad PE-X B con BAO

- El tubo en Polietileno reticulado de alta densidad permite distribuir agua caliente para instalaciones de calefacción tradicionales y para instalaciones de calefacción por suelo radiante.
- La materia base del polietileno es el etileno, que según su proceso de fabricación (polimerización) puede ser de baja, media o alta densidad. La densidad del material define lo compactas que están las moléculas del plástico. A mayor densidad, mayor compactación, y por tanto, los enlaces de las cadenas moleculares son más fuertes, haciendo al plástico más resistente a la presión y a la temperatura.
- El tubo BAXI pertenece a los polietilenos de alta densidad, lo que asegura su durabilidad incluso en combinación de presiones y temperaturas elevadas.
- Incorpora barrera anti-oxígeno (BAO) que evita la corrosión de los componentes metálicos de la instalación por incursión de oxígeno a través del tubo plástico.

<b>Material</b>	Polietileno reticulado PEX-B
<b>Densidad</b>	0,942 gr/cm <sup>3</sup>
<b>Grado Reticulación:</b>	>65%
<b>Clase de aplicación</b>	EN ISO 21003-1: 4/5
<b>Rango de temperatura</b>	De -20°C a +95°C
<b>Conductividad térmica</b>	0,46 W/(m.K)
<b>Permeabilidad</b>	>0,1 gr/m <sup>3</sup> .d

	Tetones			
	16 x 1,5	16 x 1,5	16 x 1,8	16 x 1,8
Diámetro x Espesor	16 x 1,5	16 x 1,5	16 x 1,8	16 x 1,8
Metros / Rollo	240	500	240	500
Metros / Palet	2.640	3.000	2.640	3.000
Color	Rojo	Rojo	Blanco	Blanco
Referencia	<b>7691530</b>	<b>7691531</b>	<b>7691532</b>	<b>7691533</b>
Precio / m	<b>1,80 €</b>	<b>1,80 €</b>	<b>1,90 €</b>	<b>1,90 €</b>
Precio / rollo	<b>432 €</b>	<b>900 €</b>	<b>456 €</b>	<b>950 €</b>

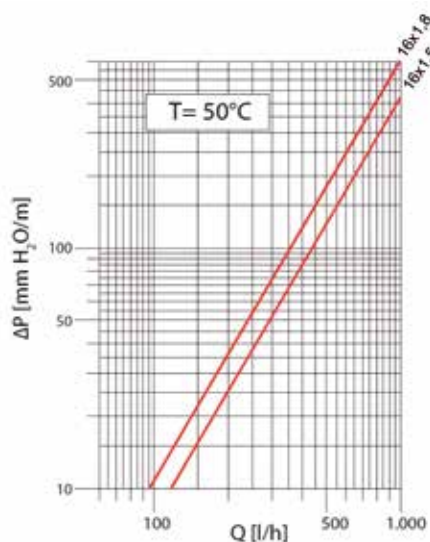



## Colector pre montado de latón

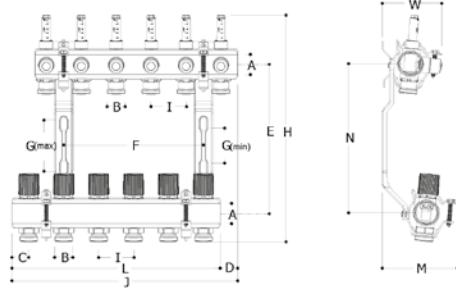

### Colector premontado de latón, de 2 hasta 12 circuitos.

- Admite el montaje de cabezales electrotérmicos o termostáticos para la regulación del sistema.
- Colector de ida dotado de caudalímetros (0,5 l/min – 5 l/min) y de detentores de regulación con memoria hidráulica para cada circuito, que permite fijar y mantener a posición de tarado.
- Colector de retorno con válvulas micrométricas termostatizables.
- Soportes desplazados para facilitar el conexionado de los tubos.
- Juego de etiquetas autoadhesivas incluido para la identificación de circuitos.
- **Temperatura máxima:** 90°C a 3 bar.
- **Presión máxima:** 10 bar.

	A	B	C	D	E	G <sub>min</sub>	G <sub>máx</sub>	H	I	M	N	W
	1"	18	24	25	213	50	73	318	50	106	213	84
	2	3	4	5	6	7	8	9	10	11	12	
Nº de salidas	2	3	4	5	6	7	8	9	10	11	12	
F mm	-	-	96	146	196	246	296	346	396	446	496	
L mm	98	148	198	248	298	348	398	448	498	548	598	
J mm	123	173	223	273	323	373	423	473	523	573	623	
Referencia	<b>7825096</b>	<b>7825097</b>	<b>7825098</b>	<b>7825099</b>	<b>7825100</b>	<b>7825101</b>	<b>7825102</b>	<b>7825103</b>	<b>7825104</b>	<b>7825105</b>	<b>7825106</b>	
Precio	<b>132 €</b>	<b>186 €</b>	<b>233 €</b>	<b>277 €</b>	<b>324 €</b>	<b>378 €</b>	<b>428 €</b>	<b>474 €</b>	<b>525 €</b>	<b>577 €</b>	<b>629 €</b>	

**Nota:** Ver capítulo de termostatos y regulación para consultar los accesorios de regulación para suelo radiante.

### Aislamiento para colector de latón

Referencia **7807382**

Precio / m **64 €**

### Pérdida de carga

Considerando colector de ida y de retorno

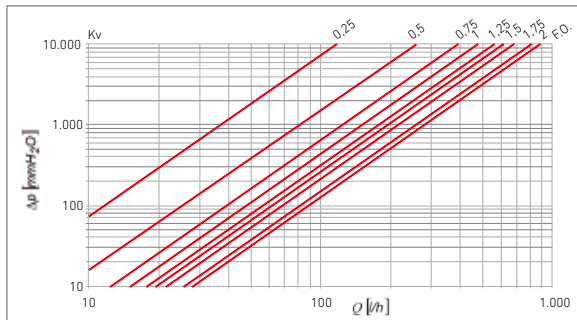

↻	Kv
0,25	0,12
0,5	0,26
0,75	0,40
1	0,49
1,25	0,57
1,5	0,64
1,75	0,71
2	0,84
Totalmente Abierto	0,89

Enlaces de compresión para conexión del tubo a la salida del colector de latón:

- **193200039** para tubo plástico 16 x 1,5.
- **193114032** para tubo plástico 16 x 1,8.
- **193114037** para tubo PEX/Multicapa 20 x 2.

Ver Capítulo Enlaces de compresión para más información.

### Módulo ida de y retorno

#### Válvulas multifunción ida y retorno

Conexión 1"  
Referencia **7750559**  
Precio **133 €**



#### Aislamiento válvula multifunción

Referencia **7807381**  
Precio **56 €**

Válvulas multifunción para circuitos de ida y retorno del colector. Incluyen válvula de corte, termómetro, purgador automático y grifo de carga y descarga.



## Colector pre montado de plástico

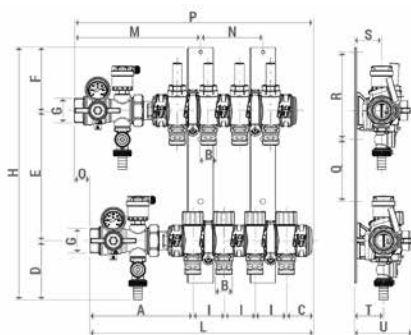

### Colector modular premontado para instalaciones de climatización, de tecnopolímero, compuesto por:

- 1 colector de envío con medidores de caudal (doble escala: 0,5-5 l/min y 0,15-1,5 GPM) con función de regulación/corte del fluido.
- 1 colector de retorno con válvulas de corte con volante manual (conexión M30 x 1,5 mm), previstas para mando electro térmico mediante los actuadores que pueden instalarse montando previamente el anillo en el módulo.
- 2 válvulas multifunción (ida y retorno).
- Soportes metálicos.
- Compatible con armario Slim.
- Admite el montaje de cabezales electro térmicos o termostáticos para la regulación del sistema.

### Datos técnicos:

Temperatura de trabajo: 5-60 °C.

Presión máxima de funcionamiento: 6 bares (10 bares para prueba de instalación).

Medidores de caudal con doble escala (0,5-5 l/min y 0,15-1,5 GPM).

Permite la instalación en armarios empotrables slim.

Conexión en el lado izquierdo del colector.

	A (mm)	B (mm)	C (mm)	D (mm)	E (mm)	F (mm)	G (mm)	H (mm)	I (mm)	M (mm)	O (mm)	Q (mm)	R (mm)	S (mm)	T (mm)	U (mm)
	165	3/4"E	43	95	209	101	G1"	405	50	202	25	100	140	44	47	93
	2	3	4	5	6	7	8	9	10	11	12					
Nº de salidas	2	3	4	5	6	7	8	9	10	11	12					
L mm	258	308	358	408	458	508	558	608	658	708	758					
N mm	-	50	100	150	200	250	300	350	400	450	500					
P mm	283	333	383	433	483	533	583	633	683	733	783					
Referencia	<b>7750542</b>	<b>7750543</b>	<b>7750544</b>	<b>7750546</b>	<b>7750547</b>	<b>7750549</b>	<b>7750550</b>	<b>7750551</b>	<b>7750552</b>	<b>7750553</b>	<b>7750554</b>					
Precio	<b>246 €</b>	<b>285 €</b>	<b>322 €</b>	<b>353 €</b>	<b>391 €</b>	<b>422 €</b>	<b>460 €</b>	<b>498 €</b>	<b>530 €</b>	<b>567 €</b>	<b>605 €</b>					

**Nota:** Ver capítulo de termostatos y regulación para consultar los accesorios de regulación para suelo radiante.

Enlaces de compresión para conexión del tubo a la salida del colector de plástico: **-193200039** para tubo plástico 16 x 1,5.

**-193114032** para tubo plástico 16 x 1,8.

**-193114037** para tubo PEX/Multicapa 20 x 2.

Ver Capítulo Enlaces de compresión para más información.

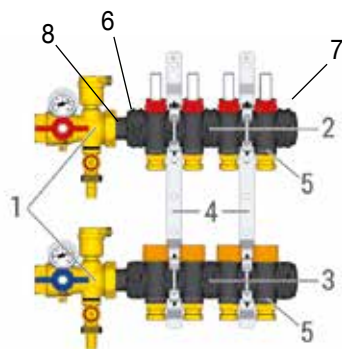

1	Válvulas multifunción	<b>7750559</b>
2	Módulos de envío con salidas provistas de medidores de caudal	<b>7750556</b>
3	Módulos de retorno con salidas provistas de válvula de corte	<b>7750560</b>
4	Soporte de fijación	<b>7750555</b>
5	Clip para fijar el adaptador	
6	Módulo entrada colector de plástico	<b>7750558</b>
7	Tapón colector de plástico premontado	<b>7750557</b>
8	Tuerca de unión válvula-colector	<b>7854821</b>
	Llave para desmontar módulos	<b>7755469</b>

### Pérdida de carga

Considerando colector de ida y de retorno

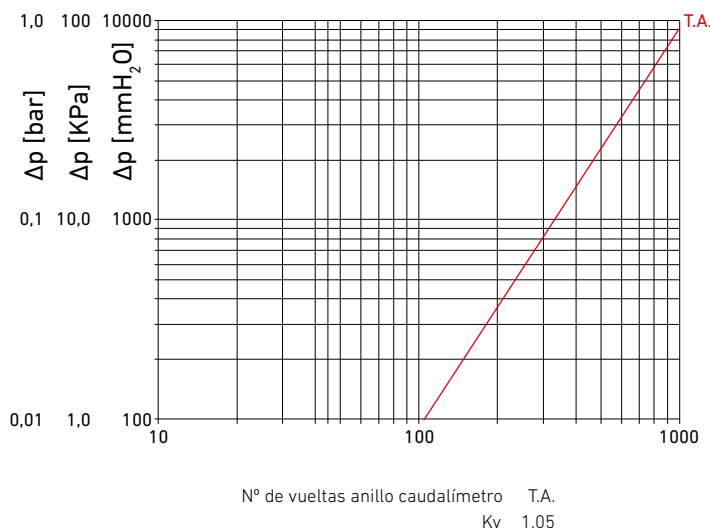





## Armarios

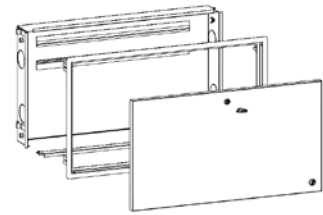
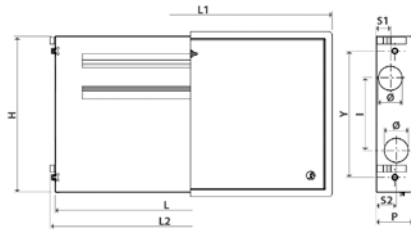

### Armario empotrable estándar

Caja empotrable, de chapa electrogalvanizada, con puerta y bastidor de chapa pintada RAL 9010. Dotada de cerradura para el cierre de la puerta.

	De 2 a 3 circuitos	De 4 a 7 circuitos	De 8 a 10 circuitos	De 11 a 12 circuitos
Dimensiones útiles netas (LxHxP)	mm 400 x 460 x 110	600 x 460 x 110	800 x 460 x 110	1.000 x 460 x 110
I	mm 213	213	213	213
Y	mm 374	374	374	374
L1	mm 440	640	840	1.040
L2	mm 432	632	832	1.032
S1	mm 42	42	42	42
S2	mm 60	60	60	60
Ø	mm 72	72	72	72
Referencia	<b>7825107</b>	<b>7825108</b>	<b>7825109</b>	<b>7825110</b>
Precio	<b>103 €</b>	<b>136 €</b>	<b>143 €</b>	<b>182 €</b>

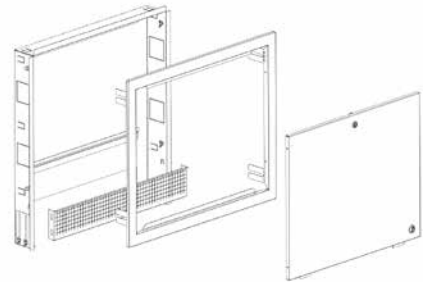
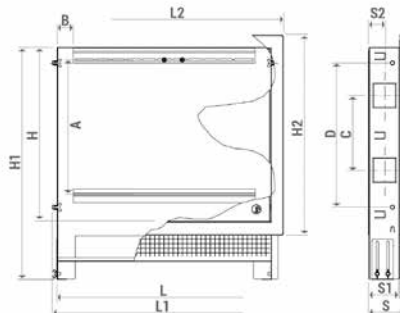

### Armario empotrable Slim

Caja metálica para empotrar de profundidad y altura regulable, en acero electrozincado.

Puerta y marco en acero pintado, soporte de suelo regulable en altura, red metálica para enlucido, cierre por llave.

	De 2 a 3 circuitos	De 4 a 7 circuitos	De 8 a 10 circuitos	De 11 a 12 circuitos	Más de 12 circuitos
Dimensiones útiles netas (LxH1xS)	mm 400 x 650 x 95	600 x 650 x 95	800 x 650 x 95	1.000 x 650 x 95	1.200 x 650 x 95
A	mm 375	375	375	375	375
B	mm 45	45	45	45	45
C	mm 210	210	210	210	210
D	mm 404	404	404	404	404
L1	mm 432	632	832	1.032	1.232
L2	mm 468	668	868	1.068	1.268
H	mm 490	490	490	490	490
H2	mm 562	562	562	562	562
S1	mm 85	85	85	85	85
S2	mm 43	43	43	43	43
Referencia	<b>7689929</b>	<b>7689930</b>	<b>7689931</b>	<b>7689932</b>	<b>7697070</b>
Precio	<b>198 €</b>	<b>208 €</b>	<b>244 €</b>	<b>282 €</b>	<b>325 €</b>

### Soporte de colector premontado de latón para armario Slim

Referencia	<b>7691115</b>
Precio	<b>10,65 €</b>



## Accesorios



Film polietileno antihumedad

Rollo de 100 m<sup>2</sup> (125 m x 0,80 m)

Referencia	<b>7776544</b>
Precio / rollo	<b>200 €</b>
Precio	<b>2,00 € / m<sup>2</sup></b>



Banda perimetral autoadhesiva con precortes en polietileno

Rollo de 50 m  
Espesor de banda: 8 mm  
Anchura de banda: 150 mm

Referencia	<b>7776542</b>
Precio / rollo	<b>105 €</b>
Precio	<b>2,10 € / m</b>



Banda para juntas de dilatación

Rollo de 50 m  
Espesor de banda: 8 mm  
Anchura de banda: 150 mm

Referencia	<b>7776543</b>
Precio / rollo	<b>78 €</b>
Precio	<b>1,56 € / m</b>



Guía con pasatubos para junta de dilatación

Caja de 100 m. 50 Guías de 2 m cada una.

Referencia	<b>7697242</b>
Precio / Ud	-
Precio / m	<b>14,10 €</b>
Precio / caja	<b>1.410 €</b>



Curva guía para tubo PE-X

Ø16-18 mm                      Ø20

Referencia	<b>193200032</b>	<b>7705447</b>
Precio / Ud	<b>3,30 €</b>	<b>4,35 €</b>
Precio / m	-	-
Precio / caja	-	-



Clip para sujeción de tubo contra panel

Cajas de 100 Unidades

Referencia	<b>193200033</b>
Precio / Ud	<b>0,35 €</b>
Precio / caja	<b>35 €</b>



Clip para sujeción de tubo entre tetones

Cajas de 100 Unidades

Referencia	<b>7697241</b>
Precio / Ud	<b>0,35 €</b>
Precio / caja	<b>35 €</b>



Grapadora de clips

Referencia	<b>7697264</b>
Precio / Ud	<b>567 €</b>
Precio / caja	-



Desbobinadora tubo de plástico

Referencia	<b>7697243</b>
Precio / Ud	<b>704 €</b>
Precio / caja	-



Aditivo químico para cemento

Bidón de 10 litros.  
Fluidificante y plastificante del cemento.  
Concentración recomendada: entre 1-1,5% del peso del cemento.

Referencia	<b>193200030</b>
Precio	<b>52 €</b>



Aditivo químico para el agua de la instalación

Bote de 2 litros.  
Biocida, antiincrustante, anticorrosivo, no tóxico y biodegradable.  
Concentración recomendada: entre 1-1,5% del volumen del circuito.

Referencia	<b>193200031</b>
Precio	<b>17,50 €</b>



Incluido

## IMEQ Pared

Unidades fancoil de pared de elegante y compacto diseño, incorpora un display LED frontal y una lama automática para seleccionar la dirección exacta del aire en todo momento.

Funcionamiento súper silencioso.  
Sistema a 2 tubos.  
Válvula de 3 vías incorporada.

Modelo		IQWH20	IQWH30	IQWH40
Alimentación	V/Ph/Hz	220-240/1/50		
Caudal de aire A/M/B	m³/h	492 / 454 / 400	825 / 689 / 590	862 / 741 / 634
Refrigeración (1)	Capacidad A/M/B	2,70 / 2,59 / 2,39	3,81 / 3,30 / 2,88	4,47 / 3,98 / 3,48
	Caudal de agua A/M/B	0,48 / 0,46 / 0,42	0,67 / 0,57 / 0,51	0,77 / 0,68 / 0,61
	Pérdida de carga A/M/B	m.c.a. 3,22 / 2,92 / 2,59	5,79 / 4,21 / 3,37	4,20 / 3,42 / 2,76
	Consumo A/M/B	W 13 / 11 / 10	34 / 22 / 15	26 / 18 / 13
Calefacción (2)	Capacidad A/M/B	2,94 / 2,80 / 2,58	4,30 / 3,65 / 3,09	4,84 / 4,23 / 3,62
	Caudal de agua A/M/B	0,51 / 0,49 / 0,46	0,73 / 0,64 / 0,56	0,84 / 0,73 / 0,64
	Pérdida de carga A/M/B	m.c.a. 3,33 / 3,56 / 3,09	5,29 / 4,85 / 3,64	3,76 / 3,45 / 2,68
	Consumo A/M/B	W 11 / 11 / 9	31 / 20 / 14	22 / 16 / 12
Calefacción (3)	Capacidad A/M/B	3,29 / 3,03 / 2,63	5,08 / 4,33 / 3,77	5,68 / 4,94 / 4,24
	Caudal de agua A/M/B	0,48 / 0,46 / 0,42	0,67 / 0,57 / 0,51	0,77 / 0,68 / 0,61
	Pérdida de carga A/M/B	m.c.a. 3,83 / 3,09 / 2,71	6,32 / 3,87 / 3,10	4,46 / 3,02 / 2,45
	Consumo A/M/B	W 12 / 10 / 8	31 / 20 / 14	23 / 16 / 12
Presión sonora A/M/B	dB(A)	32 / 30 / 27	45 / 39 / 35	38 / 34 / 30
Máxima presión de trabajo	MPa	1,60	1,60	1,60
Dimensiones ancho×alto×fondo	mm	915×290×233	915×290×233	1.072×315×237
Peso	kg	12,7	12,	15,1
Tubería entrada/salida de agua	Pulg.	3/4"	3/4"	3/4"
Tubería de drenaje	mm	Ø20	Ø20	Ø20
Referencia		<b>7804710</b>	<b>7804711</b>	<b>7804713</b>
Precio		<b>638 €</b>	<b>677 €</b>	<b>732 €</b>

(1) Temp. entrada/salida agua 7/12°C, Temp. Ambiente 27°C BS, 19°C BH.

(2) Temp. entrada/salida agua 45/40°C, Temp. Ambiente 20°C BS.

(3) Temp. entrada agua 50°C. Ambiente 20°C BS.

**NOTA:**

A= velocidad alta; M= velocidad media; B= velocidad baja.



<b>Controles y Regulaciones</b>	TXW-2000
Referencia	<b>7698890</b>
Precio	<b>163 €</b>

- Control digital para fancoil.
- Modo Auto/Deshumidificación/Refrigeración/Calefacción/Ventilación
- Selector de 4 velocidades de ventilador incluido modo "Auto".
- Rango de selección de temperatura de 17-30°C.
- Visualización permanente de la temperatura ambiente.
- Funciona también como receptor del control remoto.
- Función iFeel.
- Modo silencio.
- Indicador de limpieza de filtro.
- Bloqueo de funciones.
- Temporizador horario.
- Alimentación (230V;1~;50 Hz).



## IMEQ Cassette

Unidades fancoil de cassette de funcionamiento súper silencioso.

Modelos IQK30-40 compactos (575x575) y climatización uniforme en 360°.

Sistema a 2 tubos.

Bandeja de condensados extendida de serie.

Aportación de aire fresco y salida hacia espacio contiguo.

Bomba de condensados incluida.

Modelo		IQK30	IQK40	IQK60	IQK70	IQK110	
Alimentación	V/Ph/Hz	220-240/1/50					
Caudal de aire A/M/B	m³/h	535 / 429 / 322	781 / 611 / 494	1.229 / 1.020 / 810	1.530 / 1.224 / 1.101	1.871 / 1.415 / 1.198	
Refrigeración (1)	Capacidad A/M/B	kW	2,98 / 2,53 / 2,00	4,20 / 3,48 / 3,01	6,12 / 5,45 / 4,60	7,84 / 6,84 / 6,35	11,19 / 8,82 / 7,48
	Caudal agua A/M/B	m³/h	0,53 / 0,45 / 0,35	0,75 / 0,61 / 0,54	1,10 / 0,96 / 0,81	1,43 / 1,24 / 1,13	1,96 / 1,53 / 1,28
	Pérdida carga A/M/B	m.c.a.	1,02 / 0,71 / 0,51	1,25 / 0,88 / 0,76	2,17 / 2,17 / 1,27	2,24 / 1,73 / 1,44	3,73 / 2,32 / 1,67
	Consumo A/M/B	W	15 / 9 / 5	43 / 28 / 21	49 / 31 / 20	75 / 42 / 34	126 / 58 / 39
Calefacción (2)	Capacidad A/M/B	kW	2,61 / 2,89 / 2,24	4,95 / 3,99 / 3,26	6,27 / 6,53 / 5,43	8,49 / 8,00 / 7,35	10,07 / 10,08 / 8,68
	Caudal agua A/M/B	m³/h	0,64 / 0,54 / 0,42	0,87 / 0,70 / 0,58	1,39 / 1,20 / 1,00	1,71 / 1,45 / 1,33	2,35 / 1,86 / 1,59
	Pérdida carga A/M/B	m.c.a.	1,23 / 0,87 / 0,54	0,96 / 0,84 / 0,62	3,06 / 2,32 / 1,66	2,87 / 2,11 / 1,78	5,02 / 3,18 / 2,38
	Consumo A/M/B	W	15 / 9 / 5	33 / 18 / 11	44 / 32 / 19	76 / 43 / 33	128 / 58 / 38
Calefacción (3)	Capacidad A/M/B	kW	4,01 / 3,35 / 2,61	5,76 / 4,69 / 3,84	8,62 / 7,49 / 6,27	10,86 / 9,24 / 8,49	14,92 / 11,73 / 10,07
	Caudal agua A/M/B	m³/h	0,53 / 0,45 / 0,35	0,75 / 0,61 / 0,54	1,10 / 0,96 / 0,81	1,43 / 1,24 / 1,13	1,96 / 1,53 / 1,28
	Pérdida carga A/M/B	m.c.a.	0,84 / 0,61 / 0,39	1,16 / 0,66 / 0,55	1,95 / 1,51 / 1,08	2,03 / 1,55 / 1,29	3,50 / 2,17 / 1,53
	Consumo A/M/B	W	14 / 9 / 5	33 / 18 / 11	49 / 31 / 19	76 / 42 / 33	127 / 58 / 39
Presión sonora A/M/B	dB(A)	39 / 33 / 27	43 / 38 / 32	44 / 40 / 34	46 / 42 / 39	49 / 43 / 39	
Máxima presión de trabajo	MPa	1,60	1,60	1,60	1,60	1,60	
Dim. cuerpo ancho×alto×fondo	mm	575×261×575	575×261×575	840×230×840	840×300×840	840×300×840	
Peso cuerpo	kg	16,50	16,50	23,00	27,00	29,50	
Panel		IQPK40	IQPK40	IQPK110	IQPK110	IQPK110	
Dim. panel ancho×alto×fondo	mm	647×50×647	647×50×647	950×45×950	950×45×950	950×45×950	
Peso panel	kg	2,50	2,50	6,00	6,00	6,00	
Tubería entrada/salida de agua	Pulg.	3/4"	3/4"	3/4"	3/4"	3/4"	
Tubería de drenaje	mm	Ø25	Ø25	Ø32	Ø32	Ø32	
Referencia		<b>7663851</b>	<b>7663852</b>	<b>7663853</b>	<b>7663854</b>	<b>7663855</b>	
Precio		<b>786 €</b>	<b>853 €</b>	<b>1.057 €</b>	<b>1.180 €</b>	<b>1.342 €</b>	



<b>Controles y Regulaciones</b>	TXW-2000
Referencia	<b>7698890</b>
Precio	<b>163 €</b>

- Control digital para fancoil.
- Modo Auto/Deshumidificación/Refrigeración/Calefacción/Ventilación
- Selector de 4 velocidades de ventilador incluido modo "Auto".
- Rango de selección de temperatura de 17-30°C.
- Visualización permanente de la temperatura ambiente.
- Funciona también como receptor del control remoto.
- Función iFeel.
- Modo silencio.
- Indicador de limpieza de filtro.
- Bloqueo de funciones.
- Temporizador horario.
- Alimentación (230V;1~;50 Hz).

(1) Temp. entrada/salida agua 7/12°C, Temp. Ambiente 27°C BS, 19°C BH.

(2) Temp. entrada/salida agua 45/40°C, Temp. Ambiente 20°C BS.

(3) Temp. entrada agua 50°C. Ambiente 20°C BS.

**NOTA:**

A= velocidad alta; M= velocidad media; B = velocidad baja.



## IMEQ Suelo-Techo

Unidades fancoil suelo-techo de diseño elegante y compacto. Instalables tanto en suelo como en techo (vertical/horizontal).  
Funcionamiento súper silencioso.  
Entrada de aire inferior

Sistema a 2 tubos.  
Bandeja de condensados extendida de serie.  
Conexiones hidráulicas en lado izquierdo (vista frontal).

Modelo			IQF20	IQF35	IQF45	IQF60	IQF70
Alimentación	V/Ph/Hz		220-240/1/50				
Caudal de aire A/M/B	m³/h		400 / 315 / 190	595 / 470 / 340	790 / 610 / 430	1.190 / 855 / 505	1.360 / 1.015 / 685
Refrigeración (1)	Capacidad A/M/B	kW	2,35 / 1,94 / 1,19	3,50 / 2,89 / 2,22	4,30 / 3,48 / 2,71	5,60 / 4,47 / 3,14	7,35 / 6,12 / 4,57
	Caudal agua A/M/B	m³/h	0,40 / 0,34 / 0,21	0,60 / 0,50 / 0,38	0,74 / 0,60 / 0,47	0,96 / 0,77 / 0,54	1,27 / 1,05 / 0,79
	Pérdida carga A/M/B	m.c.a.	1,36 / 1,02 / 0,47	3,48 / 2,51 / 1,57	5,53 / 3,69 / 2,32	5,17 / 3,40 / 1,81	4,50 / 3,44 / 1,98
Calefacción (2)	Capacidad A/M/B	kW	2,60 / 2,11 / 1,34	3,50 / 2,87 / 2,19	4,30 / 3,43 / 2,60	6,00 / 4,77 / 3,36	8,05 / 6,46 / 4,71
	Caudal agua A/M/B	m³/h	0,45 / 0,37 / 0,23	0,61 / 0,48 / 0,38	0,75 / 0,60 / 0,45	1,04 / 0,83 / 0,59	1,39 / 1,12 / 0,82
	Pérdida carga A/M/B	m.c.a.	1,46 / 1,05 / 0,46	3,58 / 2,49 / 1,51	5,54 / 3,76 / 2,28	5,66 / 3,84 / 1,97	4,78 / 3,25 / 1,85
Consumo A/M/B	W		17 / 12 / 7	26 / 17 / 10	50 / 25 / 14	96 / 44 / 17	113 / 53 / 22
Presión sonora A/M/B	dB(A)		29 / 24 / 20	38 / 32 / 25	46 / 38 / 30	51 / 43 / 31	52 / 44 / 33
Máxima presión de trabajo	MPa		1,60	1,60	1,60	1,60	1,60
Dimensiones ancho×alto×fondo	mm		1.020x495x200	1.240x495x200	1.240x495x200	1.360x495x200	1.360x591x200
Peso	kg		21,50	25,50	25,50	28,50	32,50
Tubería entrada/salida de agua	Pulg.		3/4"	3/4"	3/4"	3/4"	3/4"
Tubería de drenaje	mm		Ø18,5	Ø18,5	Ø18,5	Ø18,5	Ø18,5
Referencia			<b>7748929</b>	<b>7748930</b>	<b>7748931</b>	<b>7748932</b>	<b>7748933</b>
Precio			<b>551 €</b>	<b>631 €</b>	<b>733 €</b>	<b>804 €</b>	<b>841 €</b>

Disponible a partir de Junio 2021

(1) Temp. entrada/salida agua 7/12°C, Temp. Ambiente 27°C BS, 19°C BH.

(2) Temp. entrada/salida agua 45/40°C, Temp. Ambiente 20°C BS.

**NOTA:**

A= velocidad alta; M= velocidad media; B = velocidad baja.



Controles y Regulaciones	TDB-2000	Pies Fancoil
Referencia	<b>7748934</b>	<b>7801908</b>
Precio	<b>109 €</b>	<b>32,60 €</b>

- Control digital para fancoil.
- Modo Refrigeración/Calefacción/Desumificador/Off.
- Selector de 7 velocidades de ventilador y modo "Auto".
- Rango de selección de temperatura de 17-30°C.
- Visualización permanente de la temperatura ambiente.
- Alimentación (230V;1~;50 Hz).



NOVEDAD  
ABRIL 24



## IMEQ Conducto

Las unidades fancoil de conductos de muy baja silueta (240 mm).

Funcionamiento súper silencioso.

Intercambiador con 3 filas de tubería.

Sistema a 2 tubos.

Filtro extraíble sin abrir conducto.

Posibilidad de aportación de aire fresco exterior.

Presión estática estándar

12/30/50 Pa.

Bandeja de condensados a izquierda (vista frontal) extendida de serie.

Modelo		IQD30	IQD50	IQD60	IQD80	IQD110	
Alimentación	V/Ph/Hz	220-240/1/50			220-240/1/50		
Caudal de aire A/M/B a 50 Pa	m <sup>3</sup> /h	550/424/305	800/635/475	1.022/815/576	1.400/1.093/816	1.750/1.379/1.720	
Presión estática disponible (1)	Pa	39 / 34 / 10,5	32,5 / 32,5 / 2,3	43,7 / 39 / 6,8	34 / 33,8 / 28,4	44,6 / 41,5 / 10,8	
Refrigeración (2)	Capacidad A/M/B	kW	3,35 / 2,89 / 2,21	4,55 / 3,92 / 2,97	5,85 / 4,88 / 3,66	8,02 / 6,65 / 5,37	10,08 / 8,86 / 6,79
	Caudal agua A/M/B	m <sup>3</sup> /h	23,0 / 17,6 / 10,6	3,2 / 18,96 / 12,11	34,0 / 26,5 / 16,9	32,0 / 26,06 / 18,05	26,3 / 18,8 / 12,8
	Pérdida carga A/M/B	m.c.a.	2,30 / 1,76 / 1,06	2,32 / 1,89 / 1,21	3,40 / 2,65 / 1,69	3,20 / 2,61 / 1,81	2,63 / 1,88 / 1,28
	Consumo A/M/B	W	25 / 15 / 10	39 / 19 / 11	49 / 24 / 12	60 / 28 / 16	106 / 49 / 21
Calefacción (3)	Capacidad A/M/B	kW	3,95 / 3,25 / 2,51	5,50 / 4,38 / 3,20	6,90 / 5,66 / 4,21	9,40 / 7,36 / 5,82	12,62 / 10,15 / 7,47
	Caudal agua A/M/B	m <sup>3</sup> /h	0,67 / 0,55 / 0,42	0,92 / 0,76 / 0,59	1,16 / 0,96 / 0,75	1,53 / 1,26 / 0,98	2,23 / 1,78 / 1,31
	Pérdida carga A/M/B	m.c.a.	2,50/1,81/1,12	2,50 / 1,99 / 1,20	3,80 / 2,87 / 1,86	4,10 / 2,53 / 1,64	2,94 / 2,00 / 1,19
	Consumo A/M/B	W	23 / 13 / 8	43 / 21 / 11	49,5 / 43,5 / 34	65 / 30 / 17	115 / 52 / 22
Calefacción (4)	Capacidad A/M/B	kW	4,51 / 3,61 / 2,71	6,26 / 4,99 / 3,81	7,84 / 6,35 / 4,81	10,88 / 8,46 / 6,68	14,90 / 11,92 / 8,89
	Caudal agua A/M/B	m <sup>3</sup> /h	0,60 / 0,18 / 0,37	0,79 / 0,63 / 0,50	1,05 / 0,85 / 0,65	1,42 / 1,11 / 0,89	1,93 / 1,57 / 1,20
	Pérdida carga A/M/B	m.c.a.	1,92 / 1,29 / 0,85	1,37 / 0,95 / 0,63	2,64 / 1,82 / 1,14	2,63 / 1,69 / 1,15	2,26 / 1,60 / 1,02
	Consumo A/M/B	W	23 / 13 / 8	43 / 21 / 11	52 / 25 / 13	65 / 30 / 17	114 / 51 / 22
Presión sonora A/M/B (0 Pa)	dB(A)	37 / 31 / 22,5	45 / 39 / 31	49,5 / 43,5 / 34	49,5 / 43 / 36	50 / 42 / 33	
Máxima presión de trabajo	MPa	1,60	1,60	1,60	1,60	1,60	
Dimensiones ancho×alto×fondo	mm	773×240×482	908×240×482	1.003×240×482	1.367×240×482	1.856×240×522	
Peso	kg	17,2	19,2	21,7	27,7	39,20	
Tubería entrada/salida de agua	Pulg.	3/4"	3/4"	3/4"	3/4"	3/4"	
Tubería de drenaje	mm	3/4"	3/4"	3/4"	3/4"	3/4"	
Referencia (disponibilidad a partir de Abril 2024)		<b>7855332</b>	<b>7855333</b>	<b>7855334</b>	<b>7855335</b>	<b>7855336</b>	
Precio		<b>457 €</b>	<b>492 €</b>	<b>506 €</b>	<b>740 €</b>	<b>848 €</b>	
Referencia* (hasta fin de existencias)		<b>7663846</b>	<b>7663847</b>	<b>7663848</b>	<b>7663849</b>	<b>7663850</b>	
Precio		<b>457 €</b>	<b>492 €</b>	<b>506 €</b>	<b>740 €</b>	<b>848 €</b>	

(1) Según el caudal de aire mencionado.

(2) Temp. entrada/salida agua 7/12°C, Temp. Ambiente 27°C BS, 19°C BH. Presión externa 0 Pa.

(3) Temp. entrada/salida agua 45/40°C, Temp. Ambiente 20°C BS. Presión externa 0 Pa.

(4) Temp. entrada agua 50°C. Ambiente 20°C BS. Presión externa 0 Pa.

### NOTA:

A= velocidad alta; M= velocidad media; B = velocidad baja.

\* Consultar especificaciones técnicas en [www.baxi.es](http://www.baxi.es)



Controles y Regulaciones	TXW-1900	TMW-1000	Kit válvula de tres vías
Referencia	<b>7856271</b>	<b>7663856</b>	<b>7862866</b>
Precio	<b>134 €</b>	<b>71 €</b>	<b>295 €</b>

- Control digital para fancoil.
- Modo Refrigeración/Calefacción/Off.
- Selector de 4 velocidades de ventilador incluido modo "Auto".
- Rango de selección de temperatura de 17-30°C.
- Visualización permanente de la temperatura ambiente.
- Temporizador horario.
- Alimentación (230V;1~;50 Hz).
- Señal On/Off para válvula de zona.

- Control electromecánico para fancoil.
- Modo Refrigeración/Calefacción/Off.
- Selector de 3 velocidades de ventilador.
- Rango de selección de temperatura de 10-30°C.
- Alimentación (230V;1~;50 Hz).
- Señal On/Off para válvula de zona.



## Unitermos

- Para instalaciones de calefacción por agua caliente, agua sobrecalentada, con proyección forzada de aire caliente.
- Preparados para su ubicación a la intemperie.
- Diseñado para trabajar hasta una temperatura máx. de 140°C (agua).
- Equipados con batería de intercambio de calor fabricada en cobre-aluminio.
- Ventilador helicoidal con motor trifásico 230/400 V a 1.400 r.p.m. Incorpora clixón de protección sobretemperatura. Protección IP55.
- Preparados para funcionamiento con descarga de aire horizontal, vertical, o cualquier otra posición del eje del motor.
- Versión estándar, provista de soportes fijos y aletas orientables para dirigir el chorro de aire.

			UL-210 G	UL-212 G	UL-214 G	UL-215 G			
Presión máx. trabajo	bar		8	8	8	8			
Dimensiones	A	Alicatar	mm	546	564	573	610		
		Empotrar	mm	446	464	473	510		
	B	mm	495	495	573	750			
	C	mm	516	596	573	750			
	D	mm	515	515	515	569			
E	mm	445	445	523	699				
Capacidad de agua	l		1,3	1,5	2,1	3,4			
Peso	kg		15	17	20	28			
Caudal de aire	m <sup>3</sup> /h		1.350	1.900	2.750	4.140			
Emisión calorífica	T media agua 80°	Tª entrada del aire -5°	Potencia kW	15,93	22,85	32,79	47,07		
			Tª aire salida °C	35	33	34	32		
		Tª entrada del aire 15°	Potencia kW	12,09	17,44	25	35,93		
			Tª aire salida °C	46	45	45	44		
	T media agua 90°	Tª entrada del aire -5°	Potencia kW	17,56	25,29	36,34	52,09		
			Tª aire salida °C	39	38	38	37		
		Tª entrada del aire 15°	Potencia kW	14,01	20	28,84	41,34		
			Tª aire salida °C	51	50	50	48		
Conexiones		1"	1"	1"	1 1/4"				
Velocidad nominal	r.p.m.	1.350	1.350	1.350	1.400				
Tensión Trifásica	V	230/400	230/400	230/400	230/400				
Potencia absorbida	kW	0,09	0,09	0,09	0,37				
Intensidad absorbida	A	1,10 / 0,60	1,10 / 0,60	1,10 / 0,60	1,82 / 1,05				
Tipo de soporte		Soporte fijo	Cáncamo suspens.	Soporte fijo	Cáncamo suspens.	Soporte fijo	Cáncamo suspens.	Soporte fijo	Cáncamo suspens.
Referencia		<b>197701001</b>	<b>197701006</b>	<b>197701002</b>	<b>197701007</b>	<b>197701003</b>	<b>197701008</b>	<b>197701004</b>	<b>197701009</b>
Precio		<b>975 €</b>	<b>995 €</b>	<b>1.120 €</b>	<b>1.140 €</b>	<b>1.310 €</b>	<b>1.325 €</b>	<b>1.729 €</b>	<b>1.715 €</b>
Accesorio		Soporte orientable para UL-210 G		Soporte orientable para UL-212 G		Soporte orientable para UL-214 G		Soporte orientable para UL-215 G	
Referencia		<b>945810000</b>		<b>945812000</b>		<b>945814000</b>		<b>945815000</b>	
Precio		<b>110 €</b>		<b>120 €</b>		<b>130 €</b>		<b>150 €</b>	

- Soportes orientables y cáncamos de suspensión como accesorios adicionales.
- Envoltivo de plancha de acero galvanizada pintada. Preparados para su ubicación a la intemperie.
- Se deben instalar silentblocks en la soportación para reducir ruidos y vibraciones.

### Factores de corrección

Para calcular la potencia aproximada de los Unitermos UL a temperaturas diferentes a las indicadas, así como para el cálculo con salto térmico ( $\Delta t$ ) entre las temperaturas de entrada y salida del agua al Unitermo diferentes a  $10^\circ\text{C}$ , se realizarán las correcciones oportunas de acuerdo con los factores indicados a continuación.

Factores de corrección de las potencias caloríficas indicadas en la fila de  $T^\circ$  media del agua a  $80^\circ\text{C}$  y con temperaturas aire entrada a  $+15^\circ\text{C}$ .

Tabla de corrección de la potencia calorífica para saltos térmicos ( $\Delta t$ ) entre las temperaturas de entrada y salida agua diferente de  $\Delta t: 10^\circ\text{C}$ .

$\Delta t$ °C	5	10	15	20	30
Factor	1,1	1,0	0,9	0,85	0,75

Gráfica de corrección de la potencia calorífica cuando la temperatura del aire a la entrada y/o la temperatura media del agua son diferentes a la indicada.

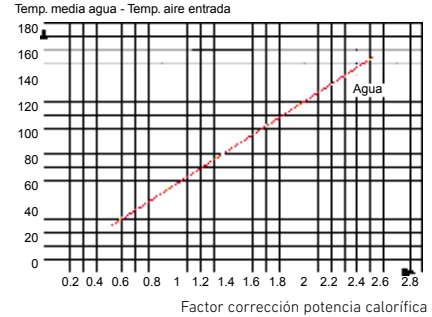

## UL-217 G

- 8
- 626
- 526
- 924
- 924
- 578
- 874
- 4,5
- 33
- 5.180
- 71,28
- 33
- 54,42
- 45
- 78,95
- 38
- 62,67
- 49
- 1 1/4"
- 1.360
- 230/400
- 0,37
- 2,08 / 1,20
- Soporte fijo      Cáncamo suspens.

197701005	197701010
1.840 €	1.860 €

Soporte orientable para UL-217 G

945817000
170 €

### Accesorios, dimensiones y alcance

Los accesorios disponibles para ser acoplados a los Unitermos son los siguientes:

**Unitermo mural**  
(con soporte fijo)

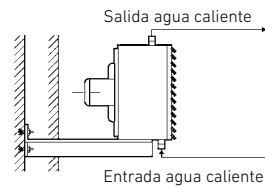

**Unitermo mural y suspendido**  
(con soporte orientable)

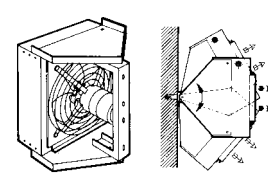

**Unitermo suspendido**  
(con cáncamos de suspensión)

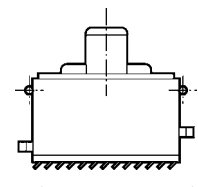

**SF:** Soporte fijo para empotrar o alicatar, utilizable para todas las versiones, en instalación mural.

**SO:** Soporte orientable para alicatar Unitermo en versión normal, diseñado para instalación mural o suspendido indistintamente.

**CS:** Cáncamo de suspensión.

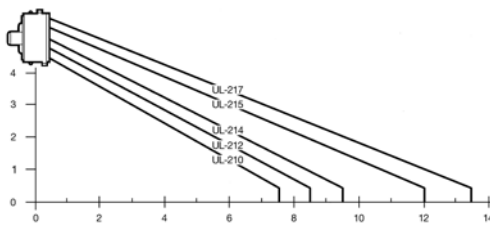
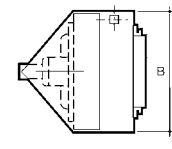
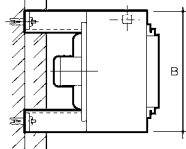
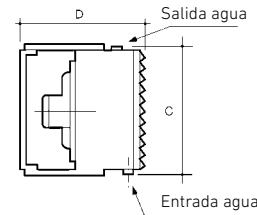
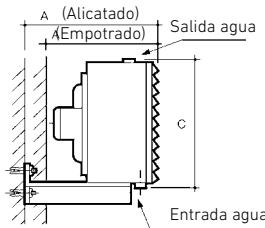

#### Murales

- La Velocidad del aire en los límites de alcance indicados es de 15 m/min.
- Inclinación persianas aire de  $45^\circ$  en modelo UL-210 y de  $30^\circ$  en los modelos UL-212, UL-214, UL-215 y UL-217.

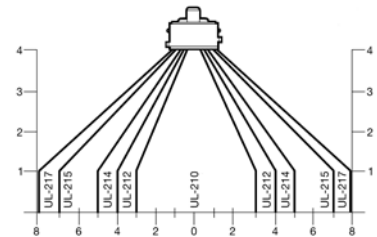
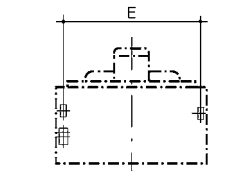
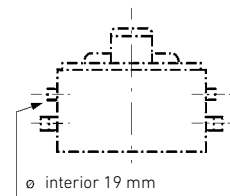

#### Suspendidos

- Inclinación persianas aire: en oposición a  $45^\circ$ .
- La Velocidad del aire en los límites de alcance indicados es de 25 m/min.

### Gráfica pérdida de carga Unitermo UL





# Radiadores

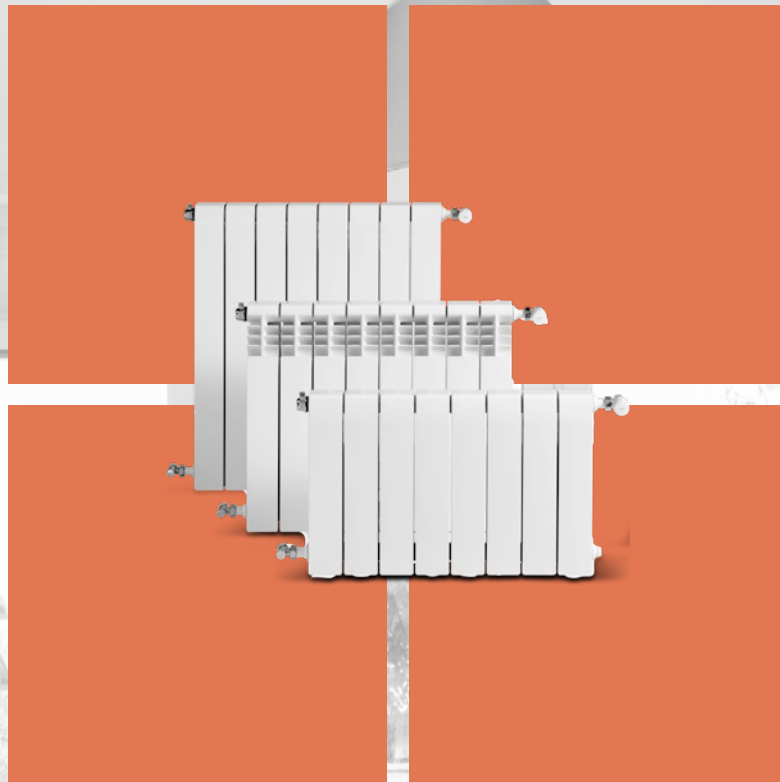

**BAXI**  
CLIMATIZACIÓN

<b>BAXI DESIGN BY CORDIVARI</b>		306
<b>RADIADORES ELÉCTRICOS WI-FI</b>		307
<b>RADIADORES DE ALUMINIO</b>	Dubal	308
	Astral y Condal	310
	Vertical TV 1800	312
	Vertical FV 1800	313
	Accesorios para radiadores de aluminio	314
<b>RADIADORES DE HIERRO FUNDIDO</b>	Epoca	316
	Clasico	318
	Duba	320
	Accesorios para radiadores de hierro fundido	322
<b>RADIADORES DE ACERO</b>	Radiadores de acero 2 y 3 columnas	324
	Accesorios para radiadores de acero	326
<b>PANELES DE ACERO</b>	Paneles simples ADRA 11 S	328
	Paneles dobles ADRA 22 S	330
	ADRAPLAN S	332
	Paneles verticales PV S	333
	Accesorios para paneles de acero	334
<b>RADIADORES PARA CUARTO DE BAÑO</b>	Toalleros hidráulicos	336
	Toalleros eléctricos	340
	Accesorios para radiadores para cuarto de baño	341
<b>GRIFERÍA</b>	Grifería NT	342
	Grifería Serie 200	348
	Grifería Series Estela y Aral	350
	Detentores	351
	Enlaces de compresión	352
	Accesorios para grifería	353
<b>TABLA POTENCIA EMISORES</b>		354

# *BaxiDesign*

by CORDIVARI

La marca que identifica un largo recorrido artístico y de investigación. Esta concepción explora la esfera de las emociones y de la afectividad: un viaje en busca de pasiones y sentimientos que se reflejan en el ambiente de la vivienda, donde cada objeto, cada elemento, es expresión de la propia personalidad.

## Ardesia



## INOX Style



Solicite el catálogo  
BAXI DESIGN  
a su distribuidor  
oficial BAXI o visite:  
[baxidesign.es](http://baxidesign.es)



## ALEC



- Radiador eléctrico de aluminio con panel control digital y control Wi-Fi gracias al accesorio Smartbox USB y la App BAXI Heat Connect.
- Compatible con el asistente de voz de Amazon/ Google Home.
- Control electrónico de temperatura interior y temporizador semanal.
- Sensor de temperatura NTC con precisión de 0,1 °C.
- Extra silencioso gracias a su función mediante Triac.
- Sistema de regulación proporcional PID que produce un óptimo rendimiento.

- Control inteligente de activación anticipada.
- Control de la temperatura superficial mediante la función baby-care.
- Control de temperatura interior con detección de ventanas abiertas.
- Permite limitación de tiempo de funcionamiento.
- Contador de energía consumida.
- Resistencia de acero blindada de alta calidad.
- Protección contra sobrecalentamiento, controlada por termostato de seguridad de máxima precisión.
- Se suministra con soportes de fijación a la pared con sistema antivuelco y plantilla de fijación.



Compatible con:  
Google Assistant  
Amazon Alexa

			450	750	900	1200	1500	1800
Potencia nom	W		450	750	900	1200	1500	1800
Temperatura máx. de trabajo	°C		70	70	70	70	70	70
Temperatura de selección	°C		5 – 35	5 – 35	5 – 35	5 – 35	5 – 35	5 – 35
Nº elementos			3	5	6	8	10	12
Cotas	Alto	mm	580	580	580	580	580	580
	Ancho	mm	338	498	578	738	898	1058
	Profundo	mm	95	95	95	95	95	95
Peso	kg		7,1	10,8	12,5	16,1	19,6	22,9
Cantidad por palet	ud		32	18	18	16	12	12
<b>Referencia</b>			<b>7675661</b>	<b>7675662</b>	<b>7675663</b>	<b>7675664</b>	<b>7675665</b>	<b>7725270</b>
<b>Precio / unidad</b>			<b>285 €</b>	<b>345 €</b>	<b>375 €</b>	<b>437 €</b>	<b>505 €</b>	<b>568 €</b>

<b>Accesorios</b>	Kit soportes radiador ALEC	Kit soportes móviles radiador ALEC
<b>Referencia</b>	<b>7725107</b>	<b>7725108</b>
<b>Precio</b>	<b>20,60 €</b>	<b>34,60 €</b>

<b>Controles</b>	Smartbox USB ALEC	Medidor de potencia y consumo eléctrico
<b>Referencia</b>	<b>7725110</b>	<b>7732216</b>
<b>Precio</b>	<b>138 €</b>	<b>162 €</b>



App BAXI Heat Connect disponible para dispositivos iOS y Android con la Smartbox USB ALEC





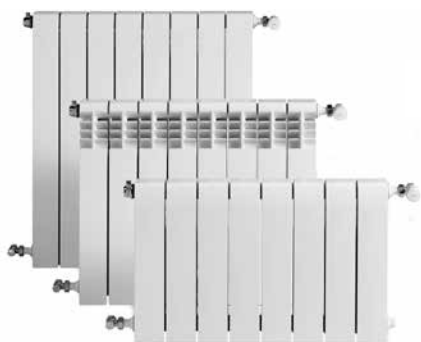

## Dubal

Radiador reversible de dos estéticas, permite su instalación con frontal plano o con aberturas.

Radiadores formados por elementos acoplables entre sí mediante manguitos de 1" rosca derecha-izquierda y junta de estanquidad.

Elementos fabricados por inyección a presión de la aleación de aluminio previamente fundida.

Radiadores montados y probados a la presión de 8 bar.

Pintura de acabado en doble capa. Imprimación base por electroforesis

		30	45	60	
Presión máx. de trabajo	bar	6	6	6	
Temperatura máx. de trabajo	°C	110	110	110	
Cotas	Alto (A)	mm	288	421	
	Entrecentros (B)	mm	218	350	
	Ancho (C)	mm	80	80	
	Profundo (D)	mm	147	82	
Peso	kg	1,45	1,13	1,43	
Capacidad de agua	l	0,27	0,29	0,36	
Potencia por elemento (1)	Frontal aberturas	$\Delta T = 30^\circ$ W	42,6	46,3	60,7
		$\Delta T = 40^\circ$ W	62	68,4	89,4
		$\Delta T = 50^\circ$ W	82,9	92,4	120,8
	Frontal plano	$\Delta T = 30^\circ$ W	42,3	44,5	58
		$\Delta T = 40^\circ$ W	61,5	65,6	85,4
		$\Delta T = 50^\circ$ W	82	88,6	115,1
Exponente "n" de la curva característica (1)	Frontal aberturas	1,3	1,35	1,35	
	Frontal plano	1,29	1,35	1,34	
Forma de suministro	En baterías de 3, 4, 5, 6, 7, 8, 9, 10, 11, 12 y 14				
Referencia (2)	<b>194A1xx01</b>		<b>194A1xx01</b>	<b>194A2xx01</b>	
Precio / Elemento	<b>30,90 €</b>		<b>21,60 €</b>	<b>22,50 €</b>	

(1)  $\Delta T = (T. \text{ media radiador} - T. \text{ ambiente})$  en °C Según UNE EN-442

(2) Accesorios no incluidos.  
 Dígitos xx = Ver tabla "Codificación de radiadores Dubal".  
 Ejemplo:  
 DUBAL60 de 8 elementos = 194A25801

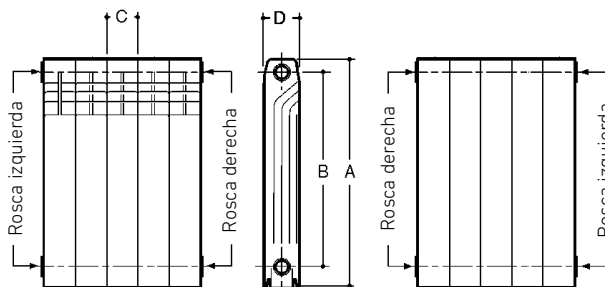



(inmersión) y posterior capa de polvo epoxi color blanco RAL 9010 (ambas capas secado al horno).

Accesorios no incluidos compuestos por: tapones y reducciones, pintados y cincados con rosca a derecha o izquierda, juntas, soportes, purgador automático PA5 1" (D ó I) y spray pintura para retoques.

70	80
6	6
110	110
671	771
600	700
80	80
82	82
1,63	1,83
0,43	0,5
69,8	78,6
102,7	115,5
138,5	155,5
66,6	75
98	110,3
132,2	148,7
1,34	1,33
1,34	1,34
194A3xx01	194A3xx01
27,50 €	29,90 €

## Montaje

Si se desea ampliar un radiador a mayor número de elementos deben usarse los manguitos y las juntas correspondientes.

Manguito M-1" A	194002003*
Junta 1" 42 x 32 x 1	194003005*
* En conjunto de 50 unidades	

Durante el montaje es indispensable usar una mesa escuadra de la misma longitud que el radiador para asegurar su total apoyo. Confirmar con la escuadra la posición alineada de los elementos para evitar alabeos.

Se deben usar simultáneamente dos llaves manométricas taradas para el roscado de los manguitos, asegurando el mismo par de apriete en ambos manguitos para evitar una desalineación entre los mismos. El par de apriete mínimo para evitar fugas debe ser superior a 90 Nm. Para garantizar la correcta alineación, los pares deben estar entre 150-180 Nm.

La colocación de tapones y reducciones no precisa de estopada o similar, la estanqueidad se realiza mediante la misma junta del manguito (plana) o del tapón (silicona).

Cuando se realiza una ampliación de un radiador a un mayor número de elementos suministrados desde nuestro almacén, BAXI deja de tener responsabilidad sobre los mismos.

### Bitubo:

- Hasta 1,5 m la conexión puede ir al mismo lado.
- Entre 1,5 m y 3 m la conexión debe ir cruzada.
- Para más de 3 m la conexión debe ir por ambos lados.

### Monotubo:

- Hasta 1,5 m la conexión puede ser estándar.
- De 1,5 a 2 m prolongar la sonda hasta la mitad del radiador.
- Entre 2 y 3 m la conexión debe ir por ambos lados.

## Instalación

En instalaciones con radiadores de aluminio se debe tener las siguientes precauciones que de no cumplirse simultáneamente, inhabilitan la Garantía:

- Colocar siempre en cada radiador un purgador automático PA5-1 (D ó I).
- Tratar el agua de la instalación para mantener el PH entre 5 y 8.
- Evitar que el radiador una vez instalado quede completamente aislado de la instalación, impidiendo que la llave y el detector queden cerrados simultáneamente por algún tiempo.

## Prueba hidráulica

Se recomienda probar los radiadores después de la instalación a una presión de 1,3 veces la que deberán soportar.

## Codificación radiadores DUBAL

Según el número de elementos deseados, sustituir los dígitos del código del producto por los que facilitamos en la tabla siguiente (xx).

		N° de elementos												
		3	4	5	6	7	8	9	10	11	12	14		
Modelo DUBAL	30	03	04	05	06	07	08	09	10	11	12	14		
	45	53	54	55	56	57	58	59	60	61	62	64		
	60	53	54	55	56	57	58	59	60	61	62	64		
	70	03	04	05	06	07	08	09	10	11	12	14		
80	53	54	55	56	57	58	59	60	61	62	64			



## Astral y Condal

Radiadores formados por elementos acoplables entre sí mediante manguitos de 1" rosca derecha izquierda y junta de estanquidad.

Elementos fabricados por inyección a presión de la aleación de aluminio previamente fundida.

Radiadores montados y probados a la presión de 26 bar.

Pintura de acabado en doble capa. Imprimación base por electroforesis (inmersión) y posterior capa de polvo epoxi color blanco RAL 9010 (ambas capas secado al horno).

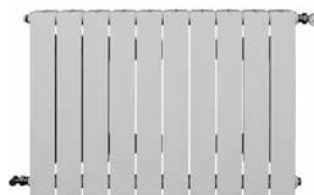

### Astral

		45	60	70	80	
Presión máx. de trabajo	bar	20	20	20	20	
Temperatura máx. de trabajo	°C	110	110	110	110	
Cotas	Alto (A)	mm	417	568	667	766
	Entrecentros (B)	mm	350	500	600	700
	Ancho	mm	80	80	80	80
	Profundo (C)	mm	95	95	95	95
Peso	kg	1,04	1,26	1,44	1,61	
Capacidad de agua	l	0,25	0,3	0,34	0,38	
Potencia por elemento (1)	$\Delta T = 30^\circ$	W	44,5	55,6	64,2	71,7
	$\Delta T = 40^\circ$	W	64,1	80,3	92,9	104,6
	$\Delta T = 50^\circ$	W	85,1	106,9	124	140,1
Exponente "n" curva característica (1)		1,27	1,28	1,29	1,31	
Forma de suministro		En baterías de 3, 4, 5, 6, 7, 8, 9, 10, 11 y 12				
Referencia (2)		<b>72745xx</b>	<b>72760xx</b>	<b>72770xx</b>	<b>72780xx</b>	
Precio / Elemento		<b>17,90 €</b>	<b>18,20 €</b>	<b>22,40 €</b>	<b>24,00 €</b>	

(1)  $\Delta T = (T. \text{ media radiador} - T. \text{ ambiente})$  en °C  
Según UNE EN-442

(2) Accesorios no incluidos.  
Dígitos xx = Nº elementos (según forma de suministro).  
Ejemplo: CONDAL60 de 5 elementos = 7266005

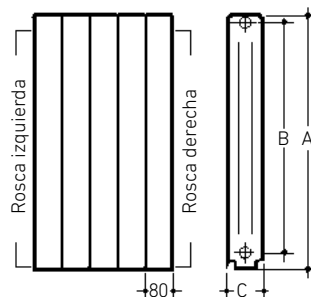





Accesorios no incluidos compuestos por: tapones y reducciones, pintados y cincados con rosca a derecha o izquierda, juntas, soportes, purgador automático PA5-1" (D ó I) y spray pintura para retoques.

Los orificios de los elementos van roscados a 1" derecha a un lado e izquierda al otro. Al realizar el pedido, prestar especial atención en la acertada elección del sentido de rosca de las reducciones y tapones.

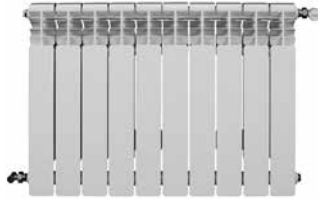

## Condal

45	60	70	80
20	20	20	20
110	110	110	110
423	574	675	775
350	500	600	700
80	80	80	80
95	95	95	95
1,08	1,36	1,53	1,69
0,26	0,33	0,35	0,4
46,1	58,3	67,3	75,6
67,1	84,8	98	110,3
89,6	113,3	131,4	147,7
1,3	1,3	1,31	1,31
En baterías de 3, 4, 5, 6, 7, 8, 9, 10, 11 y 12			
<b>72645xx</b>	<b>72660xx</b>	<b>72670xx</b>	<b>72680xx</b>
<b>17,90 €</b>	<b>18,20 €</b>	<b>22,40 €</b>	<b>24,00 €</b>

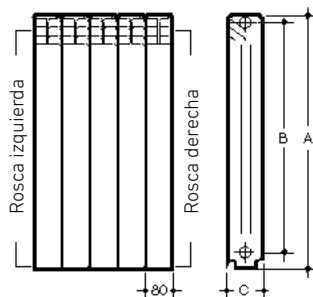

## Montaje

Si se desea ampliar un radiador a mayor número de elementos deben usarse los manguitos y las juntas correspondientes.

Manguito M-1" A	194002003*
Junta 1" 42 x 32 x 1	194003005*
* En conjunto de 50 unidades	

Durante el montaje es indispensable usar una mesa escuadra de la misma longitud que el radiador para asegurar su total apoyo. Confirmar con la escuadra la posición alineada de los elementos para evitar alabeos.

Se deben usar simultáneamente dos llaves manométricas taradas para el roscado de los manguitos, asegurando el mismo par de apriete en ambos manguitos para evitar una desalineación entre los mismos. El par de apriete mínimo para evitar fugas debe ser superior a 90 Nm. Para garantizar la correcta alineación, los pares deben estar entre 150-180 Nm.

La colocación de tapones y reducciones no precisa de estopada o similar, la estanqueidad se realiza mediante la misma junta del manguito (plana) o del tapón (silicona).

Cuando se realiza una ampliación de un radiador a un mayor número de elementos suministrados desde nuestro almacén, BAXI deja de tener responsabilidad sobre los mismos.

### Bitubo:

- Hasta 1,5 m la conexión puede ir al mismo lado.
- Entre 1,5 m y 3 m la conexión debe ir cruzada.
- Para más de 3 m la conexión debe ir por ambos lados.

### Monotubo:

- Hasta 1,5 m la conexión puede ser estándar.
- De 1,5 a 2 m prolongar la sonda hasta la mitad del radiador.
- Entre 2 y 3 m la conexión debe ir por ambos lados.

## Instalación

En instalaciones con radiadores de aluminio se debe tener las siguientes precauciones que de no cumplirse simultáneamente, inhabilitan la Garantía:

- Colocar siempre en cada radiador un purgador automático PA5-1 (D ó I).
- Tratar el agua de la instalación para mantener el PH entre 5 y 8.
- Evitar que el radiador una vez instalado quede completamente aislado de la instalación, impidiendo que la llave y el detentor queden cerrados simultáneamente por algún tiempo.

## Prueba hidráulica

Se recomienda probar los radiadores después de la instalación a una presión de 1,3 veces la que deberán soportar.



## Vertical TV 1800



Radiadores verticales de aluminio formados por elementos unidos hidráulicamente por un colector superior y otro inferior.

Radiadores probados a la presión de 8 bar.

Pintura de acabado en doble capa. Imprimación base por electroforesis (inmersión) y posterior capa de polvo epoxi color blanco RAL 9010 (ambas capas secado al horno).

4 Orificios de conexión 1/2" derecha.

**Accesorios incluidos:** 3 soportes regulables, 2 tapones de 1/2" con junta tórica, 1 purgador de 1/2", tacos y tirafondos para sujeción de los soportes, 1 diafragma para conexionado del radiador bitubo y 1 diafragma para conexionado del radiador monotubo.

La correcta instalación del diafragma es primordial para la correcta distribución del calor por toda la superficie del radiador.

		TV3	TV4	TV5	TV6	TV7	
Presión máx. de trabajo	bar	6	6	6	6	6	
Temperatura máx. de trabajo	°C	120	120	120	120	120	
Cotas	Alto (A)	mm	1.800	1.800	1.800	1.800	
	Alto entrecentros (B)	mm	1.740	1.740	1.740	1.740	
	Ancho (L)	mm	250	335	420	505	590
	Ancho entrecentros (D)	mm	240	325	410	495	580
	Profundo	mm	87	87	87	87	87
Peso	kg	7,3	10,2	12,6	15,4	18,1	
Capacidad de agua	l	1,8	2,4	3,0	3,6	4,2	
Potencia (1)	$\Delta T = 30^\circ$	W	378	496	620	744	868
	$\Delta T = 40^\circ$	W	545,0	726,7	908,4	1.090,0	1.271,7
	$\Delta T = 50^\circ$	W	732,9	977,2	1.221,5	1.465,8	1.710,1
Exponente "n" curva característica (1)		1,33	1,33	1,33	1,33	1,33	
Forma de suministro		En baterías de 3, 4, 5, 6 y 7 elementos					
Referencia		<b>194D85301</b>	<b>194D85401</b>	<b>194D85501</b>	<b>194D85601</b>	<b>194D85701</b>	
Precio		<b>327 €</b>	<b>436 €</b>	<b>545 €</b>	<b>654 €</b>	<b>763 €</b>	

(1)  $\Delta T = (T. \text{ media radiador} - T. \text{ ambiente})$  en °C  
Según UNE EN-442

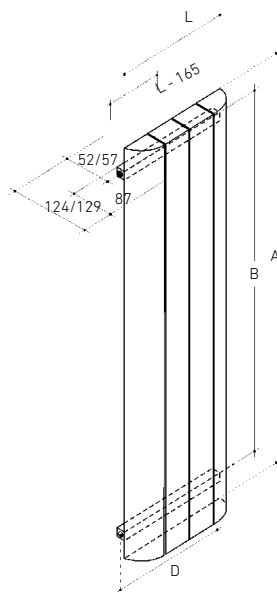



## Vertical FV 1800



Radiadores verticales formados por elementos acoplables entre sí mediante manguitos de 1" rosca derecha-izquierda y junta de estanquidad.

**FV:** Elementos fabricados por extrusión con terminales de inyección a presión de la aleación de aluminio previamente fundida. Unidos mediante resina epoxi.

Radiadores montados y probados a la presión de 9 bar.

Pintura de acabado en doble capa. Imprimación base por electroforesis (inmersión) y posterior capa de polvo epoxi color blanco RAL 9010 (ambas capas secado al horno).

Accesorios no incluidos compuestos por: Tapones y reducciones, pintados y cincados con rosca a derecha o izquierda, juntas, soportes, purgador automático PA5- 1"(D ó I) y spray pintura para retoques.

Con el radiador se suministra incluido el tapón distribuidor, cuya correcta ubicación es imprescindible para la óptima distribución del calor por toda la superficie del radiador.

		FV	
Presión máx. de trabajo	bar	16	
Temperatura máx. de trabajo	°C	110	
Cotas	Alto (A)	mm	1.866
	Entrecentros (B)	mm	1.800
	Ancho (C)	mm	80
	Profundo	mm	83
Peso	kg	3,1	
Capacidad de agua	l	0,9	
Potencia por elemento (1)	$\Delta T = 30^\circ$	W	149,8
	$\Delta T = 40^\circ$	W	220,4
	$\Delta t = 50^\circ$	W	297,3
Exponente "n" curva característica (1)		1,342	
Forma de suministro		En baterías de 3, 4 y 5 elementos.	
Referencia (2)		<b>777695x</b>	
Precio / Elemento		<b>110 €</b>	

(1)  $\Delta T = (T. \text{ media radiador} - T. \text{ ambiente})$  en °C  
Según UNE EN-442

(2) Accesorios no incluidos.  
Digitos xx = Ver tabla "Codificación de radiadores FV"  
Ejemplo: FV 1800 de 4 elementos = 7776954



### Barras de montaje

Referencia	<b>7723857</b>
Precio	<b>50 €</b>

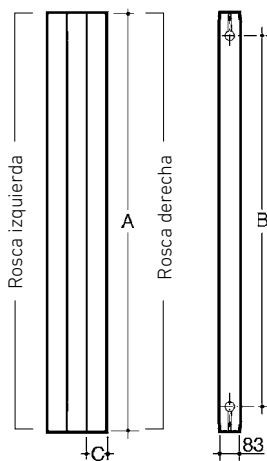

### Montaje

Si se desea ampliar un radiador a mayor número de elementos deben usarse los manguitos y las juntas correspondientes.

Manguito 1" V	7844550*
Junta tórica 1" Ø38 x Ø30,8 x Ø3,6 V	7844549
* En conjunto de 50 unidades	

Durante el montaje es indispensable usar una mesa escuadra de la misma longitud que el radiador para asegurar su total apoyo. Confirmar con la escuadra la posición alineada de los elementos para evitar alabeos.

Se deben usar simultáneamente dos llaves manométricas taradas para el roscado de los manguitos, asegurando el mismo par de apriete en ambos manguitos para evitar una desalineación entre los mismos. El par de apriete mínimo para evitar fugas debe ser superior a 90 Nm. Para garantizar la correcta alineación, los pares deben estar entre 150-180 Nm.

La colocación de tapones y reducciones no precisa de estopada o similar, la estanqueidad se realiza mediante la misma junta tórica descrita anteriormente.

Cuando se realiza una ampliación de un radiador a un mayor número de elementos suministrados desde nuestro almacén, BAXI deja de tener responsabilidad sobre los mismos.

### Soportes FV

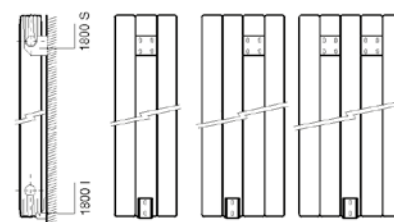

#### Soportes no incluidos

Para baterías de 3 elementos, un soporte superior V 1800 S y un soporte inferior V 1800 I.

Para baterías de 4 elementos, un soporte superior V 1800 S y un soporte inferior V 1800 I.

Para baterías de 5 elementos, dos soportes superiores V 1800 S y un soporte inferior V 1800 I.

### Codificación radiadores FV

Según el número de elementos deseados, sustituir los dígitos del código del producto por los que facilitamos en la tabla siguiente (xx).

Nº de elementos	
	3 4 5
FV	1 2 3

## Soportes radiadores de aluminio

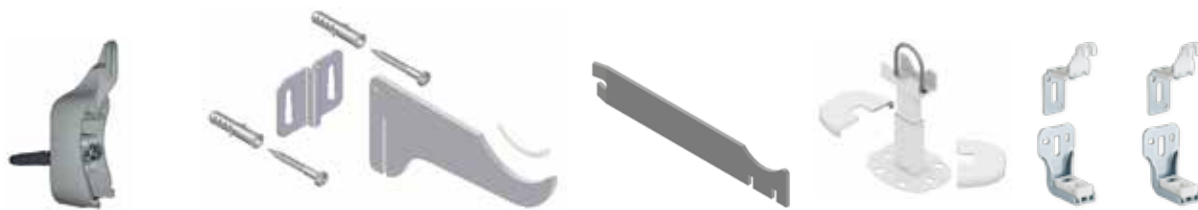

	Soporte plástico alicatar	Soporte acero alicatar	Soporte empotrar	Soporte pie	Kit soportes radiador vertical	
Aplicación	Profundidad 80 y 100 (No válido para Dubal)	Profundidad 80 y 100 (Dubal, Astral, Condal)	Profundidad 150 (Dubal 30)	Profundidad 80, 100 y 150 (Dubal, Astral y Condal)	Diámetro 40 y 45 (Dubal, Astral y Condal)	Válido para radiadores FV
Referencia	<b>194006036</b>	<b>7674689</b>	<b>7674690</b>	<b>7674691</b>	<b>7674692</b>	<b>7849934</b>
Precio unitario	<b>2 €</b>	<b>2 €</b>	<b>2,10 €</b>	<b>1,80 €</b>	<b>18,60 €</b>	<b>6 €</b>
Uds. paquete	12	10	10	10	1	2
Precio paquete	<b>24 €</b>	<b>20 €</b>	<b>21 €</b>	<b>18 €</b>	<b>18,60 €</b>	<b>12 €</b>

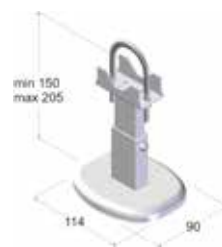
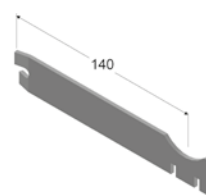
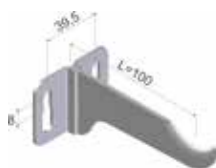
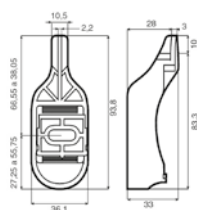

## Accesorios radiadores TV / AV



	Kit accesorios TV	Kit soportes TV Conjunto de 3 soportes TV	Tapón para manguito de 1" FV	Manguito 1" FV	Junta tórica FV
Referencia	<b>7745938</b>	<b>7654254</b>	<b>7785524</b>	<b>7844550</b>	<b>7844549</b>
Precio	<b>23,10 €</b>	<b>13,90 €</b>	<b>2,90 €</b>	<b>1,60 €</b>	<b>0,80 €</b>
Uds. paquete	1	1	1	30	30
Precio paquete	<b>23,10 €</b>	<b>13,90 €</b>	<b>2,90 €</b>	<b>48 €</b>	<b>24 €</b>

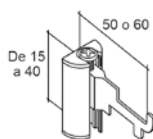

## Complementos radiadores de aluminio



	Purgador automático PA5-1" cincado		Purgador de aire automático 1/8" cincado		Conjunto Accesorios ARA 1/2" • Incluye todo lo necesario para instalación bitubo o monotubo. • Pintado blanco. • La rosca marca la ubicación del purgador en el radiador.	
Uds. paquete	1		1		1	
Rosca	derecha	izquierda	derecha		derecha	izquierda
Referencia	<b>195210001</b>	<b>195210002</b>	<b>516902201</b>		<b>7220160</b>	<b>7220162</b>
Precio	<b>7,90 €</b>	<b>7,90 €</b>	<b>5,60 €</b>		<b>23,30 €</b>	<b>23,30 €</b>



	Tapón de 1" Pintado blanco		Reducción 1" x 1/8" Pintado blanco		Reducción 1" x 3/8" Pintado blanco		Reducción 1" x 1/2" Pintado blanco		Reducción 1" x 3/4" Pintado blanco	
Uds. paquete	20		20		20		20		20	
Rosca	derecha	izquierda	derecha	izquierda	derecha	izquierda	derecha	izquierda	derecha	izquierda
Referencia	<b>7220149</b>	<b>7220150</b>	<b>7220151</b>	<b>7220156</b>	<b>7220152</b>	<b>7220157</b>	<b>7220154</b>	<b>7220158</b>	<b>7220155</b>	<b>7220159</b>
Precio paquete	<b>28 €</b>	<b>28 €</b>	<b>28 €</b>	<b>28 €</b>	<b>28 €</b>	<b>28 €</b>	<b>28 €</b>	<b>28 €</b>	<b>32 €</b>	<b>32 €</b>
Precio unitario	<b>1,40 €</b>	<b>1,40 €</b>	<b>1,40 €</b>	<b>1,40 €</b>	<b>1,40 €</b>	<b>1,40 €</b>	<b>1,40 €</b>	<b>1,40 €</b>	<b>1,60 €</b>	<b>1,60 €</b>

Forma de suministro: En una caja con los accesorios pintados y cada uno de ellos con su junta de silicona montada.



	Tapón 1" Cincado		Reducción 1" x 1/8" Cincado		Reducción 1" x 3/8" Cincado		Reducción 1" x 1/2" Cincado		Reducción 1" x 3/4" Cincado	
Uds. paquete	50		50		50		50		50	
Rosca	derecha	izquierda	derecha	izquierda	derecha	izquierda	derecha	izquierda	derecha	izquierda
Referencia	<b>7220138</b>	<b>7220139</b>	<b>7220140</b>	<b>7220145</b>	<b>7220141</b>	<b>7220146</b>	<b>7220142</b>	<b>7220147</b>	<b>7220144</b>	<b>7220148</b>
Precio paquete	<b>47,50 €</b>	<b>47,50 €</b>	<b>50 €</b>	<b>50 €</b>	<b>50 €</b>	<b>50 €</b>	<b>50 €</b>	<b>50 €</b>	<b>60 €</b>	<b>60 €</b>
Precio unitario	<b>0,95 €</b>	<b>0,95 €</b>	<b>1 €</b>	<b>1 €</b>	<b>1 €</b>	<b>1 €</b>	<b>1 €</b>	<b>1 €</b>	<b>1,20 €</b>	<b>1,20 €</b>

Forma de suministro: En una caja con los accesorios cincados y una bolsa en su interior con las juntas de silicona sin montar.



	Manguito 1" RA	Junta Plana de 1" (para manguitos RA)	Junta silicona 1" (para tapones y reducciones)	Junta Tórica de 1/2"	Spray 200 ml pintura blanco RAL 9010	Llave accesorios de 1 1/4", 1" y 1/2"	Barra montaje para radiadores 1" (L=77 cm)
Uds. paquete	50	50	50	10	1	1	1
Referencia	<b>194002003</b>	<b>194003005</b>	<b>7224131</b>	<b>194003003</b>	<b>194004001</b>	<b>7215413</b>	<b>194005002</b>
Precio	<b>50 €</b>	<b>7,95 €</b>	<b>14,50 €</b>	<b>12,40 €</b>	<b>25 €</b>	<b>5,10 €</b>	<b>136 €</b>



## Epoca

Excepcional resistencia a la corrosión, lo cual confiere al radiador una duración ilimitada, no comparable a ningún otro tipo de material.

Gama formada por modelos de altura 838 mm con elementos de dos columnas.

Los tapones y reducciones están montados y pintados con el radiador preparados para su conexión a 1/2" y por el mismo lado del radiador.

Sometidos a una doble prueba con presión hidráulica a 12 bar. La primera con los elementos sueltos y la segunda con el bloque ya formado.

		4 elem.	6 elem.
Presión máx. de trabajo	bar	7	7
Temperatura máx. trabajo	°C	110	110
Cotas	Ancho total (A)	448	601
	Ancho radiador (B)	308	461
Peso	kg	51,6	76,2
Capacidad de agua	l	11,8	17,7
Potencia (1)	$\Delta T = 30^\circ$ W	284,9	427,4
	$\Delta T = 40^\circ$ W	411,3	616,9
	$\Delta T = 50^\circ$ W	544,7	817,4
Exponente "n" curva característica (1)		1,27	1,27
Forma de suministro	En dos bultos, en bloques de 4, 6, 8 y 10 elementos con embalaje individual paletizado. Caja con kit accesorios EPOCA*.		
Referencia		<b>105890400</b>	<b>105890600</b>
Precio		<b>1.075 €</b>	<b>1.311 €</b>

(1)  $\Delta T = (T. \text{ media radiador} - T. \text{ ambiente})$  en °C  
Según UNE EN-442

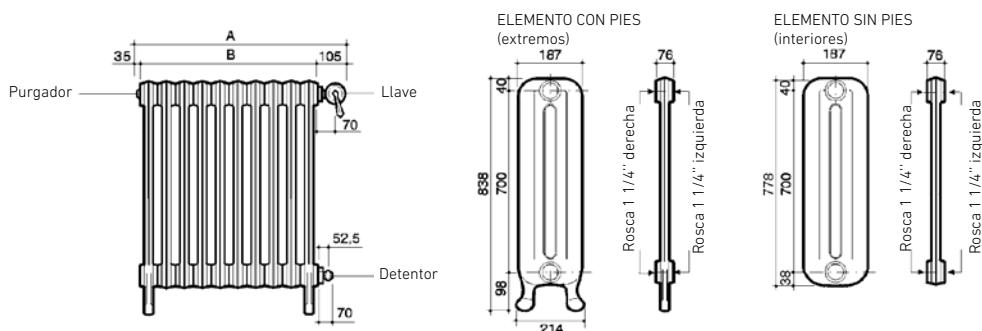



Acabado con una capa protectora de imprimación y barnizado color negro lacado brillante.

8 elem.	10 elem.
7	7
110	110
755	909
615	769
100,8	125,4
23,6	29,5
569,8	712,3
822,6	1.028,3
1.089,5	1.361,6
1,27	1,27
<b>105890800</b>	<b>105891000</b>
<b>1.631 €</b>	<b>1.969 €</b>



	Kit accesorios EPOCA *	Purgador EPOCA 1/8"
Referencia	<b>193013000</b>	<b>195210008</b>
Precio	<b>143 €</b>	<b>7,10 €</b>
* Kit de accesorios formado por:	<ul style="list-style-type: none"> <li>• 1 Llave EPOCA de 1/2" escuadra</li> <li>• 1 Detentor EPOCA 1/2" escuadra</li> <li>• 1 Purgador EPOCA 1/8"</li> </ul>	





## Clasico

Excepcional resistencia a la corrosión, lo cual confiere al radiador una duración ilimitada, no comparable a ningún otro tipo de material.

Amplia gama de modelos con elementos de:

- Cuatro columnas.
- Alturas entre 288 y 870 mm, según modelo.

Constituidos por elementos acopables simétricos, roscados por las dos caras en sentidos diferentes  $\emptyset$  1", cuyo número puede ampliarse o reducirse para adaptarlos a la potencia calorífica deseada.

El acoplamiento se realiza mediante manguitos de acero de rosca derecha-izquierda y junta de estanquidad.

Sometidos a una doble prueba con presión hidráulica a 12 bar. La primera con los elementos sueltos y la segunda con el bloque ya formado.

### Montaje

Si se desea ampliar un radiador a mayor número de elementos deben usarse los manguitos y las juntas correspondientes.

Medidas	Manguitos	Junta manguito	Junta tapones
1"	196002001*	196003000*	196003001*
* En conjunto de 50 unidades			

Durante el montaje es indispensable usar una mesa escuadra de la misma longitud que el radiador para asegurar su total apoyo. Confirmar con la escuadra la posición alineada de los elementos para evitar alabeos. Se deben usar simultáneamente dos llaves manométricas taradas para el roscado de los manguitos, asegurando el mismo par de apriete en ambos manguitos para evitar una desalineación entre los mismos. El par de apriete mínimo para evitar fugas debe ser superior a 90 Nm. Para garantizar la correcta alineación, los pares deben estar entre 150-180 Nm. La colocación de tapones y reducciones no precisa de estopada o similar, la estanqueidad se realiza mediante la misma junta del manguito (plana) o del tapón (silicona). Cuando se realiza una ampliación de un radiador a un mayor número de elementos suministrados desde nuestro almacén, BAXI deja de tener responsabilidad sobre los mismos.

El montaje de los elementos extremos del Clasico con patas conjuntamente con elementos intermedios para la realización de un radiador completo, implica un descuadre entre las patas, con una tolerancia entre 1 y 2 mm. Este descuadre se debe nivelar de manera mecánica, o usando una cuña en la pata de menor longitud, para así asegurar la estabilidad del radiador.

## Clasico

		N33-4	N46-4	N61-4	N80-4	N95-4	
Presión máx. de trabajo	bar	7	7	7	7	7	
Temperatura máx. trabajo	°C	110	110	110	110	110	
Cotas	Alto (A)	mm	288	420	570	720	870
	Entrecentros (B)	mm	218	350	500	650	800
	Profundo (C)	mm	140	140	140	140	140
	Ancho (D)	mm	50	50	50	55	55
Peso	kg	2,27	3,02	3,95	5,18	6,58	
Capacidad de agua	l	0,42	0,52	0,65	0,95	1,07	
Potencia por elemento (1)	$\Delta T = 30^\circ$	W	22	31	40,2	51,8	60,5
	$\Delta T = 40^\circ$	W	31,5	44,5	57,8	74,9	88
	$\Delta T = 50^\circ$	W	41,6	59	76,7	99,7	117,6
Exponente "n" curva característica (1)		1,25	1,26	1,27	1,28	1,3	
Acabado		Imprimación en blanco roto grisáceo					
Suministro baterías		10					
Referencia (2)		<b>105301000</b>	<b>105321000</b>	<b>105351000</b>	<b>105361000</b>	<b>105371000</b>	
Precio / Elementos		<b>27,80 €</b>	<b>36,50 €</b>	<b>43,90 €</b>	<b>55,00 €</b>	<b>58,00 €</b>	

(1)  $\Delta T = (T. \text{ media radiador} - T. \text{ ambiente})$  en °C Según UNE EN-442

(2) Accesorios no incluidos

Clasico

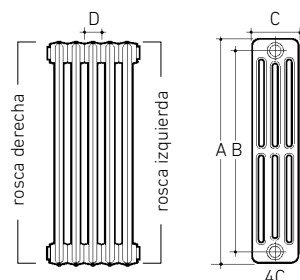



Se aconseja realizar la unión de elementos con ayuda de las herramientas especiales, suministradas bajo pedido.

#### Herramienta de montaje

**Código 194005002** Barra para manguitos acero 1" con casquillo posicionador (también para los radiadores de aluminio).

#### Acabado

**El radiador se suministra con una capa de imprimación de color blanco roto grisáceo que permite pintar sobre el radiador.**

Para montar la versión con patas, se debe pedir por un lado la referencia de las patas, que incluye 2 elementos, y la referencia de los elementos sin patas, que incluye 10 elementos. A continuación, proceder a su montaje.

#### Accesorios no incluidos compuestos por:

Soporte o pies de apoyo, tapones y reducciones con rosca derecha o izquierda y juntas.



\*Imagen de muestra de ejemplos de acabado final, una vez pintado sobre la imprimación y montados los elementos con patas en los extremos.

## Clasico con patas

N33-4	N46-4	N61-4	N80-4	N95-4
7	7	7	7	7
110	110	110	110	110
352	484	634	784	934
218	350	500	650	800
140	140	140	140	140
50	50	50	55	55
2,27	3,02	3,95	5,18	6,58
0,42	0,52	0,65	0,95	1,07
22	31	40,2	51,8	60,5
31,5	44,5	57,8	74,9	88
41,6	59	76,7	99,7	117,6
1,25	1,26	1,27	1,28	1,3

Imprimación en blanco roto grisáceo

2

7219298	7219299	7219300	7219301	7219302
29,90 €	40,70 €	47,40 €	58,00 €	62,00 €





## Duba

Excepcional resistencia a la corrosión, lo cual confiere al radiador una duración ilimitada, no comparable a ningún otro tipo de material.

Amplia gama de modelos con elementos de:

- Dos, tres y cuatro columnas.
- Alturas entre 288 y 870 mm, según modelo.

Constituidos por elementos acoplables, roscados por las dos caras en sentidos diferentes Ø 1", cuyo número puede ampliarse o reducirse para adaptarlos a la potencia calorífica deseada.

El acoplamiento se realiza mediante manguitos de acero de rosca derecha-izquierda y junta de estanquidad.

Sometidos a una doble prueba con presión hidráulica a 12 bar. La primera con los elementos sueltos y la segunda con el bloque ya formado.

Accesorios no incluidos compuestos por: Soporte o pies de apoyo, tapones y reducciones con rosca derecha o izquierda y juntas.

		Duba 2 columnas		Duba 3 columnas					
		N61-2D	N80-2D	46-3D	61-3D				
Presión trabajo	bar	7	7	7	7				
Temperatura máx. trabajo	°C	110	110	110	110				
Cotas	Alto (A)	mm	562	712	412	562			
	Entrecentros (B)	mm	500	650	350	500			
	Profundo (C)	mm	63	63	102	102			
	Ancho (D)	mm	60	60	60	60			
Peso	kg	3,3	4	3,4	4,47				
Capacidad de agua	l	0,48	0,64	0,5	0,63				
Potencia por elemento (1)	$\Delta T = 30^\circ$	W	30,4	38	31,4	41,4			
	$\Delta T = 40^\circ$	W	44,2	55,2	45,8	60,5			
	$\Delta T = 50^\circ$	W	59	73,7	61,4	81			
Exponente "n" curva característica (1)		1,29	1,3	1,31	1,31				
Acabado		Imprim. gris	Pint. blanco	Imprim. gris	Pint. blanco	Imprim. gris	Pint. blanco	Imprim. gris	Pint. blanco
Suministro baterías		10	4, 6, 8, 10	10	4, 6, 8, 10	10	4, 6, 8, 10	10	4, 6, 8, 10
Referencia (2)		<b>105151000</b>	<b>10525xx00</b>	<b>105161000</b>	<b>10526xx00</b>	<b>105191000</b>	<b>10562xx00</b>	<b>105201000</b>	<b>10565xx00</b>
Precio / Elemento		<b>35,10 €</b>	<b>41,70 €</b>	<b>39,00 €</b>	<b>45,30 €</b>	<b>36,70 €</b>	<b>43,00 €</b>	<b>41,80 €</b>	<b>49,40 €</b>

(1)  $\Delta T = (T. \text{ media radiador} - T. \text{ ambiente})$  en °C  
Según UNE EN-442

(2) Accesorios no incluidos.  
Digitos xx = N° elementos  
(según forma de suministro)  
Ejemplo: DUBA 61-3D blanco de 8  
elementos = 105650800

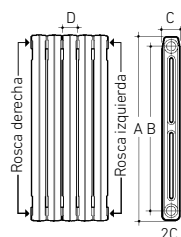

Duba

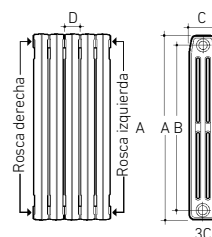

3C



### Montaje

Si se desea ampliar un radiador a mayor número de elementos deben usarse los manguitos y las juntas correspondientes.

Medidas	Manguitos	Junta manguito	Junta tapones
1"	196002001*	196003000*	196003001*

\* En conjunto de 50 unidades

Durante el montaje es indispensable usar una mesa escuadra de la misma longitud que el radiador para asegurar su total apoyo. Confirmar con la escuadra la posición alineada de los elementos para evitar alabeos. Se deben usar simultáneamente dos llaves manométricas taradas para el roscado de los manguitos, asegurando el mismo par de apriete en ambos manguitos para evitar una desalineación entre los mismos. El par de apriete mínimo para evitar fugas debe ser superior a 90 Nm. Para garantizar la correcta alineación, los pares deben estar entre 150-180 Nm. La colocación de tapones y reducciones no precisa de estopada o similar, la estanqueidad se realiza mediante la misma junta del manguito (plana) o del tapón (silicona). Cuando se realiza una ampliación de un radiador a un mayor número de elementos suministrados desde nuestro almacén, BAXI deja de tener responsabilidad sobre los mismos.

### Herramienta de montaje

**Código 194005002** Barra para manguitos acero 1" con casquillo posicionador (también para los radiadores de aluminio).

### Acabados

#### Con capa de imprimación

Suministro en bloques de 10 elementos.

La capa de acabado en la que se suministra el radiador permite pintar sobre el mismo.

#### Pintados blanco

Acabado en color blanco RAL 9016. Conseguido con una capa de pintura por inmersión total del radiador, y otra definitiva pulverizada y secada al horno de alta temperatura.

Se suministran en bloques de 4, 6, 8 y 10 elementos.

Embalaje individual con protección de cantoneras de cartón y plástico retráctil, que permite su colocación sin desembalarlo.

## Duba 3 columnas

80-3D		95-3D	
7		7	
110		110	
712		862	
650		800	
102		102	
60		60	
5,48		6,8	
0,74		0,8	
51,2		60,7	
74,7		88,5	
100		118,5	
1,31		1,31	
Imprim. gris	Pint. blanco	Imprim. gris	Pint. blanco
10	4, 6, 8, 10	10	4, 6, 8, 10
<b>105211000</b>	<b>10566xx00</b>	<b>105231000</b>	<b>10567xx00</b>
<b>47,30 €</b>	<b>56,00 €</b>	<b>57,00 €</b>	<b>65,00 €</b>

## Duba 4 columnas

N80-4D	
7	
110	
712	
650	
141	
60	
7,4	
1	
64,2	
93,5	
125,2	
1,31	
Imprim. gris	Pint. blanco
10	4, 6, 8, 10
<b>105281000</b>	<b>10596xx00</b>
<b>59,00 €</b>	<b>70,00 €</b>

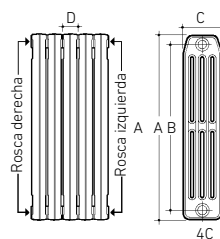

## Soportes radiadores de hierro fundido

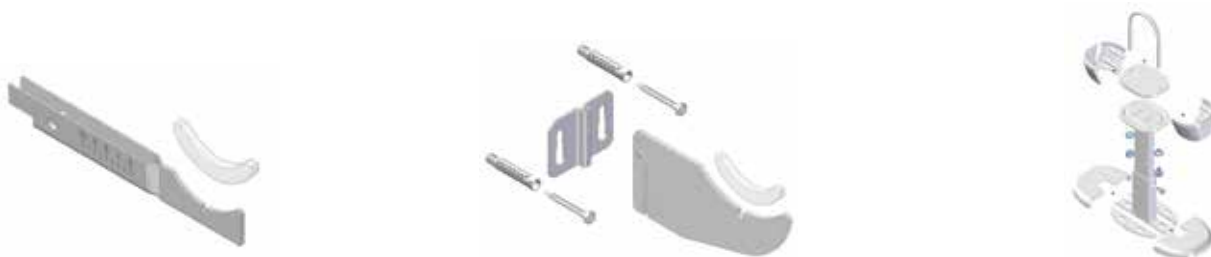

	Soporte empotrar	Soporte alicatar	Soporte alicatar	Soporte de pie
Aplicación	HF 2, 3 y 4 columnas	HF 2 y 3 columnas	HF 4 columnas	HF 2, 3 y 4 columnas
Referencia	<b>7674693</b>	<b>7674694</b>	<b>7674695</b>	<b>7674696</b>
Precio unitario	<b>1,80 €</b>	<b>2,10 €</b>	<b>2,20 €</b>	<b>21,40 €</b>
Uds. paquete	10	10	10	1
Precio paquete	<b>18 €</b>	<b>21 €</b>	<b>22 €</b>	<b>21,40 €</b>

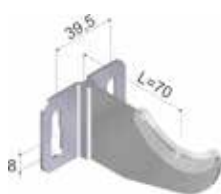
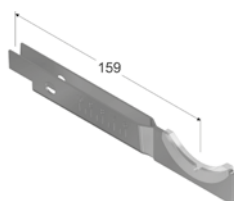

## Accesorios radiadores de hierro fundido



	Manguito 1" HF	Junta plana para manguitos	Junta plana para tapones y reducciones	Spray 400 ml pintura blanco RAL 9016	Llave accesorios de 1 1/4", 1" y 1/2"	Barra montaje para radiadores 1"
Uds. paquete	50	50	50	1	1	1
Referencia	<b>196002001</b>	<b>196003000</b>	<b>196003001</b>	<b>196000003</b>	<b>7215413</b>	<b>194005002</b>
Precio	<b>64 €</b>	<b>15 €</b>	<b>15 €</b>	<b>25 €</b>	<b>5,10 €</b>	<b>136 €</b>

## Complementos radiadores de hierro fundido



Purgador automático PA5-1" cincado

Unidades	1	
Rosca	derecha	izquierda
Referencia	<b>195210001</b>	<b>195210002</b>
Precio	<b>7,90 €</b>	<b>7,90 €</b>



Purgador de aire automático 1/8" cincado

Unidades	1	
Rosca	derecha	
Referencia	<b>516902201</b>	
Precio	<b>5,60 €</b>	



Purgador de aire manual orientable 1/8" cincado

Unidades	1	
Rosca	derecha	
Referencia	<b>195210010</b>	
Precio	<b>1,55 €</b>	



Tapón de 1" Acero



Reducción 1" x 1/8" Acero



Reducción 1" x 3/8" Acero



Reducción 1" x 1/2" Acero



Reducción 1" x 3/4" Acero

Uds. paquete	50		50		50		50		50	
Rosca	derecha	izquierda	derecha	izquierda	derecha	izquierda	derecha	izquierda	derecha	izquierda
Referencia	<b>196001020</b>	<b>196001021</b>	<b>196001022</b>	<b>196001026</b>	<b>196001023</b>	<b>196001027</b>	<b>196001024</b>	<b>196001028</b>	<b>196001025</b>	<b>196001029</b>
Precio paquete	<b>47,50 €</b>	<b>47,50 €</b>	<b>55 €</b>	<b>55 €</b>	<b>55 €</b>	<b>55 €</b>	<b>55 €</b>	<b>55 €</b>	<b>55 €</b>	<b>55 €</b>
Precio unitario	<b>0,95 €</b>	<b>0,95 €</b>	<b>1,10 €</b>	<b>1,10 €</b>	<b>1,10 €</b>	<b>1,10 €</b>	<b>1,10 €</b>	<b>1,10 €</b>	<b>1,10 €</b>	<b>1,10 €</b>



Tapón 1" Cincado



Reducción 1" x 1/8" Cincado



Reducción 1" x 3/8" Cincado



Reducción 1" x 1/2" Cincado

Uds. paquete	50		50		50		50	
Rosca	derecha	izquierda	derecha	izquierda	derecha	izquierda	derecha	izquierda
Referencia	<b>196001040</b>	<b>196001041</b>	<b>196001042</b>	<b>196001046</b>	<b>196001043</b>	<b>196001047</b>	<b>196001044</b>	<b>196001048</b>
Precio paquete	<b>55 €</b>	<b>55 €</b>	<b>60 €</b>	<b>60 €</b>	<b>60 €</b>	<b>60 €</b>	<b>60 €</b>	<b>60 €</b>
Precio unitario	<b>1,10 €</b>	<b>1,10 €</b>	<b>1,20 €</b>	<b>1,20 €</b>	<b>1,20 €</b>	<b>1,20 €</b>	<b>1,20 €</b>	<b>1,20 €</b>



## Radiadores de acero 2 y 3 columnas

Fabricados a partir de plancha de acero.

Gama de modelos de dos y tres columnas, en alturas entre 450 y 900 mm en bloques soldados de 2, 3, 4, 5, 6, 7, 8, 9, 10, 11 y 12 elementos.

Los elementos extremos de cada bloque llevan los orificios de conexión roscados a 1 1/4" y en sentidos opuestos, con el fin de poder unir entre sí, dos o más bloques, por medio de manguitos rosca derecha-izquierda.

Sometidos a una prueba de 6,5 bar con el radiador montado para garantizar su estanquidad.

Se suministran con una capa de imprimación blanca RAL 9010, realizada con pintura en polvo que garantiza un alto nivel de protección anticorrosión.

Accesorios no incluidos compuestos de: soportes o pies de apoyo, tapones y reducciones con rosca derecha o izquierda, purgador automático PA5-1 1/4" (D ó I).

Cuando se realiza una ampliación de un radiador a un mayor número de elementos suministrados desde nuestro almacén, BAXI deja de tener responsabilidad sobre los mismos.

### Dos columnas

		60-2	75-2
Presión máx. de trabajo	bar	5	5
Temperatura máx. trabajo	°C	110	110
Cotas	Alto (A)	600	750
	Entrecentros (B)	500	650
	Ancho (C)	50	50
Peso	kg	1,28	1,6
Capacidad de agua	l	0,88	1,02
Potencia por elemento (1)	$\Delta T = 30^\circ$ W	27,4	33,8
	$\Delta T = 40^\circ$ W	39,7	48,8
	$\Delta T = 50^\circ$ W	52,8	65,1
Exponente "n" curva característica (1)		1,28	1,29
Suministro baterías		2, 3, 4, 5, 6, 7, 8, 9, 10, 11 y 12	
Referencia (2)		<b>16424xx00</b>	<b>16426xx00</b>
Precio / Elemento		<b>17,15 €</b>	<b>20,40 €</b>

(1)  $\Delta T = (T. \text{ media radiador} - T. \text{ ambiente})$  en °C  
Según UNE EN-442

(2) Accesorios no incluidos.  
Dígitos xx = N° elementos (según forma de suministro)  
Ejemplo:  
R. Acero 60-2 de 04 elementos = 164240400

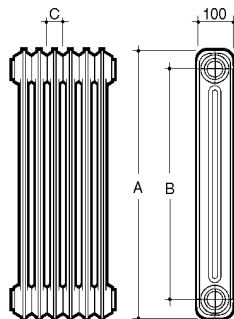





### Montaje

Si se desea ampliar un radiador a mayor número de elementos deben usarse los manguitos de 1 1/4" código 165510805 con la junta código 115300805 y con la barra de montaje de 1 1/4" código 115441107. (Se recomienda humedecer la junta con agua, para provocar la expansión de la misma y favorecer su asentamiento en la unión entre elementos, asegurando su estanqueidad).

### Tres columnas

45-3	60-3	75-3	90-3
5	5	5	5
110	110	110	110
450	600	750	900
350	500	650	800
50	50	50	50
1,5	2	2,5	2,9
1,04	1,26	1,47	1,69
29,7	38,1	46,8	55,8
42,9	55,3	68,2	81,7
57,1	74	91,4	109,9
1,28	1,3	1,31	1,33
2, 3, 4, 5, 6, 7, 8, 9, 10, 11 y 12			
<b>16433xx00</b>	<b>16434xx00</b>	<b>16436xx00</b>	<b>16439xx00</b>
<b>18,15 €</b>	<b>21,60 €</b>	<b>24,40 €</b>	<b>28,00 €</b>

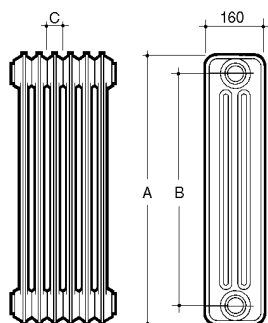

### Soportes radiadores de acero

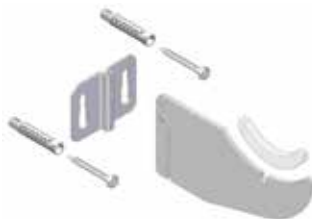

	Soporte empotrar	Soporte acero alicatar		Soporte de pie
Aplicación	Acero 2 columnas	Acero 2 columnas	Acero 3 columnas	Acero 2 y 3 columnas
Referencia	<b>7674693</b>	<b>7674694</b>	<b>7674695</b>	<b>7674696</b>
Precio unitario	<b>1,80 €</b>	<b>2,10 €</b>	<b>2,20 €</b>	<b>21,40 €</b>
Uds. paquete	10	10	10	1
Precio paquete	<b>18 €</b>	<b>21 €</b>	<b>22 €</b>	<b>21,40 €</b>

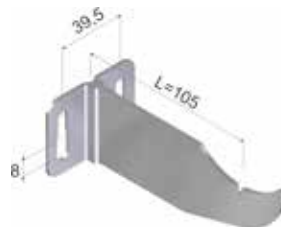
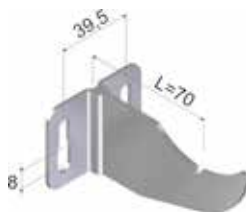
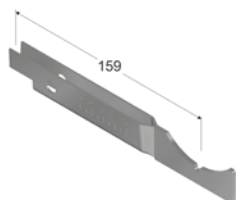

### Accesorios radiadores de acero



	Manguito de 1 1/4 AC	Junta plana para tapones, reducciones y manguitos	Spray 200 ml pintura blanco RAL 9010	Barra montaje para radiadores 1 1/4"	Llave accesorios de 1 1/4", 1" y 1/2"
Referencia	<b>165510805</b>	<b>115300805</b>	<b>195280001</b>	<b>115441107</b>	<b>7215413</b>
Precio unitario	<b>1,60 €</b>	<b>0,45 €</b>	<b>25 €</b>	<b>106 €</b>	<b>5,10 €</b>
Uds. paquete	50	50	1	1	1
Precio paquete	<b>80 €</b>	<b>22,50 €</b>	<b>25 €</b>	<b>106 €</b>	<b>5,10 €</b>

## Complementos Radiadores de acero



Purgador automático PA5-1 1/4" cincado

Uds. paquete	1	
Rosca	derecha	izquierda
Referencia	<b>195210003</b>	<b>195210004</b>
Precio	<b>9,35 €</b>	<b>9,35 €</b>



Purgador de aire automático 1/8" cincado

Uds. paquete	1	
Rosca	derecha	
Referencia	<b>516902201</b>	
Precio	<b>5,60 €</b>	



Purgador de aire manual orientable 1/8" cincado

Uds. paquete	1	
Rosca	derecha	
Referencia	<b>195210010</b>	
Precio	<b>1,55 €</b>	



Tapón ciego 1 1/4" cincado

Uds. paquete	50	
Rosca	derecha	izquierda
Referencia	<b>197001001</b>	<b>197001006</b>
Precio paquete	<b>85 €</b>	<b>85 €</b>
Precio unitario	<b>1,70 €</b>	<b>1,70 €</b>



Reducción de 1 1/4" x 1/8" cincado

Uds. paquete	50	
Rosca	derecha	izquierda
Referencia	<b>197001005</b>	<b>197001010</b>
Precio paquete	<b>85 €</b>	<b>85 €</b>
Precio unitario	<b>1,70 €</b>	<b>1,70 €</b>



Reducción de 1 1/4" x 3/8" cincado

Uds. paquete	50	
Rosca	derecha	izquierda
Referencia	<b>197001004</b>	<b>197001009</b>
Precio paquete	<b>85 €</b>	<b>85 €</b>
Precio unitario	<b>1,70 €</b>	<b>1,70 €</b>



Reducción de 1 1/4" x 1/2" cincado

Uds. paquete	50	
Rosca	derecha	izquierda
Referencia	<b>197001003</b>	<b>197001008</b>
Precio paquete	<b>85 €</b>	<b>85 €</b>
Precio unitario	<b>1,70 €</b>	<b>1,70 €</b>



Reducción de 1 1/4" x 3/4" cincado

Uds. paquete	50	
Rosca	derecha	izquierda
Referencia	<b>197001002</b>	<b>197001007</b>
Precio paquete	<b>100 €</b>	<b>100 €</b>
Precio unitario	<b>2 €</b>	<b>2 €</b>

## ADRA 11 S



**Instalación:** Los radiadores ADRA S pueden ser instalados de forma indistinta en bitubo o monotubo.

**Bitubo:** Conexiones directas a 1/2". Para 3/8" solicitar aparte las reducciones disponibles como accesorios.

**Monotubo:** Utilizar la llave MONOTUBO de la serie Termostatizable, en uno de los orificios inferiores del radiador señalado con la indicación "MONOTUBO". El distribuidor interior del radiador viene colocado de fábrica. No es necesario extraerlo para caso de instalación bitubo.

**Características principales**

- Fabricados a partir de plancha de acero.
- Carenado integral.
- Cuatro alturas y diversas longitudes.
- Racores de conexión de 1/2" derecha.
- Total funcionalidad, apto para todo tipo de instalación, bitubular y monotubular.
- Sometidos a una prueba de presión de 12 bar.

## ADRA 11 400 S

	400	500	600	700	800	900	1000	1100	1200	1300	1500	
Presión máx. de trabajo bar	10	10	10	10	10	10	10	10	10	10	10	
Cotas	Alto (A) mm	400	400	400	400	400	400	400	400	400	400	
	Entrecentros (B) mm	348	348	348	348	348	348	348	348	348	348	
	Longitud (C) mm	400	500	600	700	800	900	1.000	1.100	1.200	1.300	1.500
Peso kg	5,7	7,0	8,4	9,7	11,0	12,3	13,6	15,0	16,3	17,6	20,2	
Capacidad de agua l	0,8	1,1	1,3	1,5	1,7	1,9	2,1	2,3	2,5	2,7	3,2	
Potencia	$\Delta T = 30^\circ$ W	130	162	195	227	259	292	324	357	389	422	486
	$\Delta T = 40^\circ$ W	189	236	283	330	377	424	471	519	566	613	707
	$\Delta T = 50^\circ$ W	252	315	378	441	504	567	630	693	756	819	945
Exponente "n" curva característica (1)	1,3	1,3	1,3	1,3	1,3	1,3	1,3	1,3	1,3	1,3	1,3	
Referencia	<b>7214398</b>	<b>7214399</b>	<b>7214400</b>	<b>7214401</b>	<b>7214402</b>	<b>7214403</b>	<b>7214404</b>	<b>7214405</b>	<b>7214406</b>	<b>7214407</b>	<b>7214408</b>	
Precio	<b>78 €</b>	<b>85 €</b>	<b>91 €</b>	<b>94 €</b>	<b>101 €</b>	<b>114 €</b>	<b>129 €</b>	<b>141 €</b>	<b>154 €</b>	<b>165 €</b>	<b>191 €</b>	

## ADRA 11 500 S

	400	500	600	700	800	900	1000	1100	1200	1300	1500	
Presión máx. de trabajo bar	10	10	10	10	10	10	10	10	10	10	10	
Cotas	Alto (A) mm	500	500	500	500	500	500	500	500	500	500	
	Entrecentros (B) mm	448	448	448	448	448	448	448	448	448	448	
	Longitud (C) mm	400	500	600	700	800	900	1.000	1.100	1.200	1.300	1.500
Peso kg	6,8	8,4	9,9	11,5	13,0	14,6	16,2	17,7	19,3	20,8	24,0	
Capacidad de agua l	1,1	1,4	1,6	1,9	2,2	2,4	2,7	3,0	3,2	3,5	4,1	
Potencia (1)	$\Delta T = 30^\circ$ W	156	196	235	274	313	352	391	430	469	509	587
	$\Delta T = 40^\circ$ W	228	285	342	399	456	513	570	627	684	741	855
	$\Delta T = 50^\circ$ W	305	381	457	533	610	686	762	838	914	991	1.143
Exponente "n" curva característica (1)	1,3	1,3	1,3	1,3	1,3	1,3	1,3	1,3	1,3	1,3	1,3	
Referencia	<b>7214409</b>	<b>7214410</b>	<b>7214411</b>	<b>7214412</b>	<b>7214413</b>	<b>7214414</b>	<b>7214415</b>	<b>7214416</b>	<b>7214417</b>	<b>7214418</b>	<b>7214419</b>	
Precio	<b>82 €</b>	<b>87 €</b>	<b>95 €</b>	<b>106 €</b>	<b>125 €</b>	<b>137 €</b>	<b>154 €</b>	<b>172 €</b>	<b>187 €</b>	<b>203 €</b>	<b>231 €</b>	

(1)  $\Delta T = (T. \text{ media radiador} - T. \text{ ambiente})$  en  $^\circ\text{C}$   
Según UNE EN-442



- Pintado con un recubrimiento base por cataforesis y acabado al polvo epoxy-poliéster color blanco, RAL 9016.
- Embalaje individual de carton total con protección reforzada en cantos y aristas y plástico retráctil.

**Accesorios incluidos:**

- Soportes alicatar.
- Todos los accesorios necesarios para su instalación: tapones, juntas, purgador y distribuidor monotubo ya colocado en el radiador.

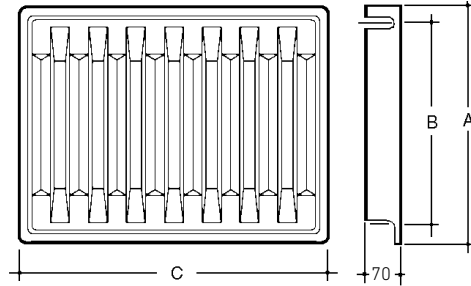

### ADRA 11 600 S

400	500	600	700	800	900	1000	1100	1200	1300	1500
10	10	10	10	10	10	10	10	10	10	10
600	600	600	600	600	600	600	600	600	600	600
548	548	548	548	548	548	548	548	548	548	548
400	500	600	700	800	900	1.000	1.100	1.200	1.300	1.500
8,0	9,8	11,6	13,5	15,3	17,1	19,0	20,8	22,6	24,5	28,1
1,3	1,7	2,0	2,3	2,6	3,0	3,3	3,6	4,0	4,3	5,0
183	229	275	321	367	412	458	504	550	596	687
267	335	401	468	535	602	668	735	802	869	1.003
356	446	535	624	713	802	891	980	1.069	1.158	1.337
1,2891	1,2891	1,2891	1,2891	1,2891	1,2891	1,2891	1,2891	1,2891	1,2891	1,2891
<b>7214420</b>	<b>7214421</b>	<b>7214422</b>	<b>7214423</b>	<b>7214424</b>	<b>7214425</b>	<b>7214426</b>	<b>7214427</b>	<b>7214428</b>	<b>7214429</b>	<b>7214430</b>
<b>86 €</b>	<b>94 €</b>	<b>106 €</b>	<b>128 €</b>	<b>145 €</b>	<b>163 €</b>	<b>180 €</b>	<b>198 €</b>	<b>216 €</b>	<b>235 €</b>	<b>270 €</b>

### ADRA 11 700 S

400	500	600	700	800	900	1000	1100	1200	1300	1500
10	10	10	10	10	10	10	10	10	10	10
700	700	700	700	700	700	700	700	700	700	700
648	648	648	648	648	648	648	648	648	648	648
400	500	600	700	800	900	1.000	1.100	1.200	1.300	1.500
9,1	11,1	13,2	15,3	17,3	19,4	21,5	23,5	26,5	27,7	31,8
1,6	2,0	2,3	2,7	3,1	3,5	3,9	4,3	4,7	5,1	5,9
210	263	315	368	420	473	525	578	630	683	788
304	381	456	532	609	684	760	837	912	989	1.141
407	509	610	712	814	915	1.017	1.119	1.220	1.322	1.526
1,3025	1,3025	1,3025	1,3025	1,3025	1,3025	1,3025	1,3025	1,3025	1,3025	1,3025
<b>7214431</b>	<b>7214432</b>	<b>7214433</b>	<b>7214434</b>	<b>7214435</b>	<b>7214436</b>	<b>7214437</b>	<b>7214438</b>	<b>7214439</b>	<b>7214440</b>	<b>7214441</b>
<b>91 €</b>	<b>102 €</b>	<b>125 €</b>	<b>144 €</b>	<b>165 €</b>	<b>187 €</b>	<b>207 €</b>	<b>226 €</b>	<b>246 €</b>	<b>269 €</b>	<b>309 €</b>

## ADRA 22 S



**Instalación:** Los radiadores ADRA S pueden ser instalados de forma indistinta en bitubo o monotubo.

**Bitubo:** Conexiones directas a 1/2". Para 3/8" solicitar aparte las reducciones disponibles como accesorios.

**Monotubo:** Utilizar la llave MONOTUBO de la serie Termostatizable, en uno de los orificios inferiores del radiador señalado con la indicación "MONOTUBO". El distribuidor interior del radiador viene colocado de fábrica. No es necesario extraerlo para caso de instalación bitubo.

**Características principales**

- Fabricados a partir de plancha de acero.
- Carenado integral.
- Cuatro alturas y diversas longitudes.
- Racores de conexión de 1/2".
- Total funcionalidad, apto para todo tipo de instalación, bitubular y monotubular.
- Sometidos a una prueba de presión de 12 bar.

## ADRA 22 400 S

	400	500	600	700	800	900	1000	1100	1200	1300	1500	2100		
Presión máx. de trabajo	bar	10	10	10	10	10	10	10	10	10	10	10		
Cotas	Alto (A)	mm	400	400	400	400	400	400	400	400	400	400		
	Entrecentros (B)	mm	348	348	348	348	348	348	348	348	348	348		
	Longitud (C)	mm	400	500	600	700	800	900	1.000	1.100	1.200	1.300	1.500	2.100
Peso	kg	10,6	13,1	15,5	18,0	20,5	23,0	25,5	28,0	30,5	33,0	38,0	52,9	
Capacidad de agua	l	1,9	2,4	2,9	3,4	3,8	4,3	4,8	5,3	5,8	6,2	7,2	10,1	
Potencia (1)	$\Delta T = 30^\circ$	W	240	300	359	419	479	539	599	659	719	779	899	1.258
	$\Delta T = 40^\circ$	W	351	439	528	615	703	791	879	967	1.054	1.143	1.318	1.846
	$\Delta T = 50^\circ$	W	470	588	706	823	941	1.058	1.176	1.294	1.411	1.529	1.764	2.470
Exponente "n" curva característica (1)		1,3057	1,3057	1,3057	1,3057	1,3057	1,3057	1,3057	1,3057	1,3057	1,3057	1,3057	1,3057	
Referencia		<b>7214442</b>	<b>7214443</b>	<b>7214444</b>	<b>7214445</b>	<b>7214446</b>	<b>7214447</b>	<b>7214448</b>	<b>7214449</b>	<b>7214450</b>	<b>7214451</b>	<b>7214452</b>	<b>7214453</b>	
Precio		<b>99 €</b>	<b>126 €</b>	<b>149 €</b>	<b>174 €</b>	<b>198 €</b>	<b>222 €</b>	<b>247 €</b>	<b>270 €</b>	<b>296 €</b>	<b>320 €</b>	<b>371 €</b>	<b>518 €</b>	

## ADRA 22 500 S

	400	500	600	700	800	900	1000	1100	1200	1300	1500	2100		
Presión máx. de trabajo	bar	10	10	10	10	10	10	10	10	10	10	10		
Cotas	Alto (A)	mm	500	500	500	500	500	500	500	500	500	500		
	Entrecentros (B)	mm	448	448	448	448	448	448	448	448	448	448		
	Longitud (C)	mm	400	500	600	700	800	900	1.000	1.100	1.200	1.300	1.500	2.100
Peso	kg	12,7	15,7	18,7	21,7	24,7	27,7	30,7	33,7	36,7	39,7	45,7	63,7	
Capacidad de agua	l	2,3	2,9	3,4	4,0	4,6	5,1	5,7	6,3	6,8	7,4	8,6	12,0	
Potencia (1)	$\Delta T = 30^\circ$	W	289	361	434	506	578	650	723	795	867	940	1.084	1.518
	$\Delta T = 40^\circ$	W	424	530	636	742	848	954	1.060	1.166	1.272	1.378	1.591	2.226
	$\Delta T = 50^\circ$	W	568	710	851	993	1.135	1.277	1.419	1.561	1.703	1.845	2.129	2.980
Exponente "n" curva característica (1)		1,3067	1,3067	1,3067	1,3067	1,3067	1,3067	1,3067	1,3067	1,3067	1,3067	1,3067	1,3067	
Referencia		<b>7214454</b>	<b>7214455</b>	<b>7214456</b>	<b>7214457</b>	<b>7214458</b>	<b>7214459</b>	<b>7214460</b>	<b>7214461</b>	<b>7214462</b>	<b>7214463</b>	<b>7214464</b>	<b>7214465</b>	
Precio		<b>118 €</b>	<b>149 €</b>	<b>179 €</b>	<b>210 €</b>	<b>238 €</b>	<b>267 €</b>	<b>299 €</b>	<b>327 €</b>	<b>356 €</b>	<b>388 €</b>	<b>446 €</b>	<b>629 €</b>	

(1)  $\Delta T = (T_{\text{media radiador}} - T_{\text{ambiente}})$  en  $^\circ\text{C}$   
Según UNE EN-442



- Pintado con un recubrimiento base por cataforesis y acabado al polvo epoxy-poliéster color blanco, RAL 9016.
- Embalaje individual de carton total con protección reforzada en cantos y aristas y plástico retráctil.

**Accesorios incluidos:**

- Soportes alicatar.
- Todos los accesorios necesarios para su instalación: tapones, juntas, purgador y distribuidor monotubo ya colocado en el radiador.

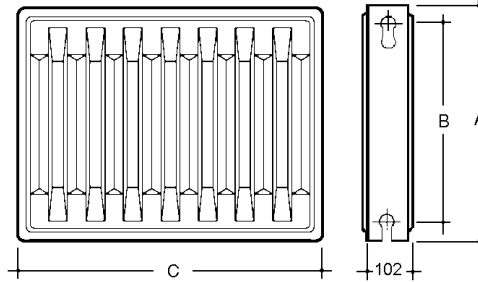

## ADRA 22 600 S

400	500	600	700	800	900	1000	1100	1200	1300	1500	2100
10	10	10	10	10	10	10	10	10	10	10	10
600	600	600	600	600	600	600	600	600	600	600	600
548	548	548	548	548	548	548	548	548	548	548	548
400	500	600	700	800	900	1.000	1.100	1.200	1.300	1.500	2.100
15,2	18,7	22,3	25,9	29,4	33,0	36,6	40,1	43,7	47,3	54,4	75,8
2,6	3,3	4,0	4,6	5,3	5,9	6,6	7,3	7,9	8,6	9,9	13,9
337	421	505	589	674	758	842	926	1.010	1.095	1.263	1.768
492	615	738	861	984	1.107	1.230	1.353	1.476	1.599	1.845	2.583
659	824	988	1.153	1.318	1.482	1.647	1.812	1.976	2.141	2.471	3.459
1.3082	1.3082	1.3082	1.3082	1.3082	1.3082	1.3082	1.3082	1.3082	1.3082	1.3082	1.3082
<b>7214466</b>	<b>7214467</b>	<b>7214468</b>	<b>7214469</b>	<b>7214470</b>	<b>7214471</b>	<b>7214472</b>	<b>7214473</b>	<b>7214474</b>	<b>7214475</b>	<b>7214476</b>	<b>7214477</b>
<b>139 €</b>	<b>174 €</b>	<b>210 €</b>	<b>242 €</b>	<b>278 €</b>	<b>313 €</b>	<b>346 €</b>	<b>380 €</b>	<b>416 €</b>	<b>449 €</b>	<b>519 €</b>	<b>728 €</b>

## ADRA 22 700 S

400	500	600	700	800	900	1000	1100	1200	1300	1500	2100
10	10	10	10	10	10	10	10	10	10	10	10
700	700	700	700	700	700	700	700	700	700	700	700
648	648	648	648	648	648	648	648	648	648	648	648
400	500	600	700	800	900	1.000	1.100	1.200	1.300	1.500	2.100
17,2	21,3	25,3	29,4	33,4	37,5	41,5	45,6	49,6	53,7	61,8	86,1
3,0	3,8	4,5	5,3	6,0	6,8	7,5	8,3	9,0	9,8	11,3	15,8
380	475	569	664	759	854	949	1.044	1.139	1.234	1.424	1.993
555	693	832	970	1.109	1.248	1.386	1.525	1.664	1.802	2.080	2.911
744	930	1.116	1.302	1.488	1.674	1.860	2.046	2.232	2.418	2.790	3.906
1.317	1.317	1.317	1.317	1.317	1.317	1.317	1.317	1.317	1.317	1.317	1.317
<b>7214478</b>	<b>7214479</b>	<b>7214480</b>	<b>7214481</b>	<b>7214482</b>	<b>7214483</b>	<b>7214484</b>	<b>7214485</b>	<b>7214486</b>	<b>7214487</b>	<b>7214488</b>	<b>7214489</b>
<b>156 €</b>	<b>196 €</b>	<b>235 €</b>	<b>274 €</b>	<b>314 €</b>	<b>351 €</b>	<b>391 €</b>	<b>430 €</b>	<b>469 €</b>	<b>509 €</b>	<b>586 €</b>	<b>821 €</b>





## ADRAPLAN S



**Instalación:** Los radiadores ADRAPLAN S pueden ser instalados de forma indistinta en bitubo o monotubo.

**Bitubo:** Conexiones directas a 1/2". Para 3/8" solicitar aparte las reducciones disponibles como accesorios.

**Monotubo:** Utilizar la llave MONOTUBO de la serie Termostatizable, en uno de los orificios inferiores del radiador señalado con la indicación "MONOTUBO". El distribuidor interior del radiador viene colocado de fábrica. No es necesario extraerlo para caso de instalación bitubo.

### Características principales

- Fabricados a partir de plancha de acero.
- Carenado integral.
- Frontal plano, de esmerado diseño que hace del radiador ADRAPLAN S un atractivo elemento decorativo.
- Altura 600 y longitudes de 400 a 1500 mm.
- Racores de conexión de 1/2".
- Total funcionalidad, apto para todo tipo de instalación, bitubular y monotubular.
- Soportes Genius incluidos.

- Se suministran los accesorios hidráulicos necesarios para su instalación, es decir, tapones, juntas, distribuidor monotubo colocado y purgador.
- Sometidos a una prueba de presión de 12 bar.
- Pintado con un recubrimiento base por cataforesis y acabado al polvo epoxy-poliéster color blanco, RAL 9016.
- Protegido tanto en parte superior como inferior y laterales con molduras de cartón, envuelto con plástico retráctil.

## ADRAPLAN 600 S

	400	500	600	700	800	900	1000	1100	1200	1300	1500
Presión máx. de trabajo bar	10	10	10	10	10	10	10	10	10	10	10
Cotas Alto (A) mm	600	600	600	600	600	600	600	600	600	600	600
Entrecentros (B) mm	548	548	548	548	548	548	548	548	548	548	548
Longitud (C) mm	400	500	600	700	800	900	1.000	1.100	1.200	1.300	1.500
Peso kg	17,2	21,2	25,3	29,4	33,4	37,5	41,6	45,6	49,7	53,8	61,9
Capacidad de agua l	2,6	3,3	4,0	4,6	5,3	5,9	6,6	7,3	7,9	8,6	9,9
Potencia (1) $\Delta T = 30^\circ$ W	337	421	505	589	674	758	842	926	1.010	1.095	1.263
$\Delta T = 40^\circ$ W	444	556	667	778	889	1.000	1.111	1.223	1.334	1.445	1.668
$\Delta T = 50^\circ$ W	595	744	893	1.042	1.190	1.339	1.488	1.637	1.786	1.935	2.233
Exponente "n" curva característica (1)	1,3082	1,3082	1,3082	1,3082	1,3082	1,3082	1,3082	1,3082	1,3082	1,3082	1,3082
Referencia	<b>7214490</b>	<b>7214491</b>	<b>7214492</b>	<b>7214493</b>	<b>7214494</b>	<b>7214495</b>	<b>7214496</b>	<b>7214497</b>	<b>7214498</b>	<b>7214499</b>	<b>7214500</b>
Precio	<b>202 €</b>	<b>245 €</b>	<b>291 €</b>	<b>338 €</b>	<b>387 €</b>	<b>437 €</b>	<b>484 €</b>	<b>528 €</b>	<b>577 €</b>	<b>625 €</b>	<b>724 €</b>

(1)  $\Delta T = (T. \text{ media radiador} - T. \text{ ambiente})$  en  $^\circ\text{C}$   
Según UNE EN-442

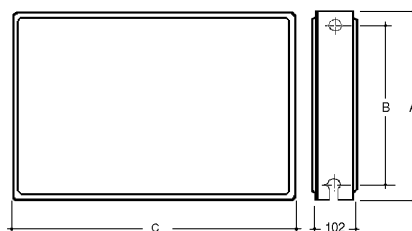



## PV S

- Paneles verticales de acero fabricados a partir de plancha de acero.
- Frontal con suaves relieves lineales que enaltece su verticalidad.
- Incorpora cuatro conexiones a 1/2" derecha.
- Sometido a una prueba de presión de 12 bar.
- Pintado con un recubrimiento base por cataforesis y acabado al polvo epoxy-poliéster color blanco RAL 9016.
- Se presenta embalado con cantoneras de cartón y retractilado de protección.
- Se suministran junto al Panel vertical los accesorios necesarios para su instalación (tapones, reducciones, tapón purgador orientable 1/2" y juntas) y los soportes GENIUS.
- Apto solo para instalaciones bitubo.

### PV 400 S

### PV 600 S

1500

1800

2000

1500

1800

2000

		PV 400 S			PV 600 S			
		1500	1800	2000	1500	1800	2000	
Presión máx. de trabajo	bar	10	10	10	10	10	10	
Cotas	Alto (A)	mm	1.500	1.800	2.000	1.500	1.800	2.000
	Entrecentros (B)	mm	348	348	348	548	548	548
	Longitud (C)	mm	400	400	400	600	600	600
Peso	kg	31,1	37,3	41,4	46,6	55,9	62,1	
Capacidad de agua	l	5,6	6,8	7,5	8,5	10,2	11,3	
Potencia (1)	$\Delta T = 30^\circ$	W	563	643	693	844	964	1.039
	$\Delta T = 40^\circ$	W	830	949	1.024	1.245	1.423	1.536
	$\Delta T = 50^\circ$	W	1.122	1.284	1.386	1.683	1.926	2.079
Exponente "n" da curva característica (1)		1,35	1,355	1,358	1,35	1,355	1,358	
Referencia		<b>7214501</b>	<b>7214502</b>	<b>7214503</b>	<b>7214504</b>	<b>7214505</b>	<b>7214506</b>	
Precio		<b>370 €</b>	<b>390 €</b>	<b>411 €</b>	<b>420 €</b>	<b>470 €</b>	<b>509 €</b>	

(1)  $\Delta T = (T. \text{ media radiador} - T. \text{ ambiente})$  en  $^\circ\text{C}$  Según UNE EN-442

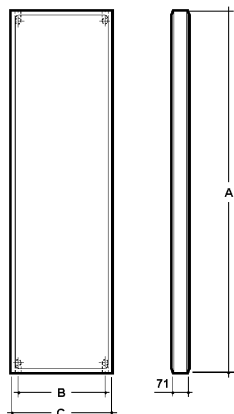

**Soportes paneles de acero**

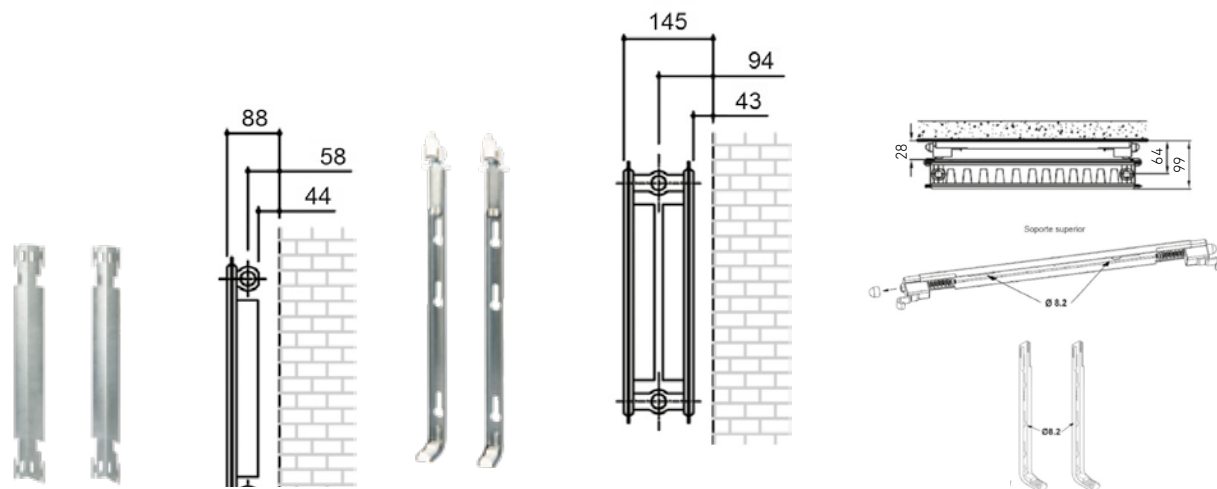

	Kit soportes alicatar ADRA 11 S				Kit soportes alicatar Genius ADRA 22 S / ADRAPLAN				Kit soportes alicatar Genius PV S	
Aplicación	ADRA 11 400 S	ADRA 11 500 S	ADRA 11 600 S	ADRA 11 700 S	ADRA 22 400 S	ADRA 22 500 S	ADRA 22 600 S y ADRAPLAN S	ADRA 22 700 S	PV 400 S	PV 600 S
Uds paquete	2	2	2	2	2	2	2	2	3	3
Referencia	<b>7216993</b>	<b>7216995</b>	<b>7216997</b>	<b>7216999</b>	<b>7219704</b>	<b>7216985</b>	<b>7216986</b>	<b>7216987</b>	<b>7664776</b>	<b>7664777</b>
Precio	<b>4,10 €</b>	<b>4,65 €</b>	<b>5,60 €</b>	<b>6,15 €</b>	<b>12,85 €</b>	<b>12,85 €</b>	<b>12,85 €</b>	<b>13,90 €</b>	<b>33,70 €</b>	<b>35 €</b>

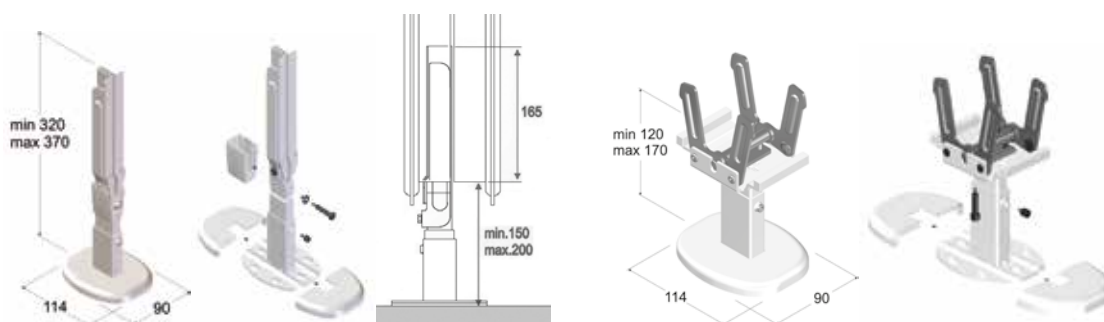

	Soporte de pie ADRA 11 S	Soporte de pie ADRA 22 S y ADRAPLAN
Referencia	<b>7674701</b>	<b>7674702</b>
Precio unitario	<b>45,50 €</b>	<b>34,50 €</b>
Uds. paquete	2	2
Precio paquete	<b>91 €</b>	<b>69 €</b>

## Complementos paneles de acero



	Blister 2 tapones 1 purgador cincado
Unidades	1
Rosca	Derecha
Referencia	<b>7217001</b>
Precio	<b>5,25 €</b>



	Tapón purgador orientable 1/2" cincado
Unidades	1
Rosca	Derecha
Referencia	<b>195210005</b>
Precio	<b>1,40 €</b>



	Purgador de aire automático 1/8" cincado
Unidades	1
Rosca	Derecha
Referencia	<b>516902201</b>
Precio	<b>5,60 €</b>



	Purgador de aire manual orientable 1/8" cincado
Unidades	1
Rosca	Derecha
Referencia	<b>195210010</b>
Precio	<b>1,55 €</b>



	Tapón ciego 1/2" cincado
Unidades	1
Rosca	Derecha
Referencia	<b>171122830</b>
Precio	<b>0,75 €</b>



	Reducción de 1/2" x 1/8" cincado
Unidades	1
Rosca	Derecha
Referencia	<b>171123530</b>
Precio	<b>1,95 €</b>



	Junta plana para tapones y reducciones 1/2"
Unidades	1
Rosca	-
Referencia	<b>171123930</b>
Precio	<b>0,55 €</b>



	Distribuidor panel simple plástico blanco
Unidades	1
Referencia	<b>171123833</b>
Precio	<b>0,80 €</b>



	Distribuidor panel doble plástico blanco
Unidades	1
Referencia	<b>171123830</b>
Precio	<b>0,80 €</b>



	Spray 400 ml pintura blanco RAL 9016
Unidades	1
Referencia	<b>196000003</b>
Precio	<b>25 €</b>



	Llave accesorios de 1/4", 1" y 1/2"
Unidades	1
Referencia	<b>7215413</b>
Precio	<b>5,10 €</b>

## Toalleros

Orificios de conexión de 1/2". Posibilidad de conexión bitubular o monotubular. (Utilizar la llave Monotubo vertical de la serie termostatizable).

Embalaje individual con cantoneras y laterales de cartón y plástico retráctil; en su interior una caja con el kit de accesorios.

Instalación en dos versiones, hidráulica (agua caliente), eléctrica-mixta (con resistencia).

Se expiden con todos los accesorios necesarios para su instalación en versión hidráulica, excepto grifería.

Para la instalación en versión eléctrica o mixta se suministra aparte el conjunto eléctrico-mixto compuesto de: resistencia eléctrica y 2 tes 1/2"-1/2"-1/2".



SY Inox Satinado



LE Inox Brillante



EL Inox



		800	1200	1300	800	1200	1500	800	1200	1400	
Acabado		Inox satinado			Inox brillante			Inox brillante			
Presión máx. de trabajo	bar	8	8	8	8	8	8	8	8	8	
Temperatura máxima de trabajo		110	110	110	110	110	110	110	110	110	
Cotas	A alto	mm	735	1.155	1.295	784	1.150	1.512	760	1.160	1.410
	B ancho	mm	500	500	500	500	500	500	500	500	500
	C entrecentros	mm	442	442	442	470	470	470	450	450	450
	D profundo	mm	112-125	112-125	112-125	75-95	75-95	75-95	105-118	105-118	105-118
Peso	kg	6,7	11,2	13,1	6,6	9,6	13,1	9,2	13,7	16,2	
Capacidad de agua		l	3,8	6,4	7,5	2,3	3,3	4,6	4,0	6,0	7,2
Potencia (1)	$\Delta T=30^\circ$	W	138,6	218,8	255	140	198	264	186	252	300
	$\Delta T=40^\circ$	W	195,6	311,1	362,0	197	282	376	260	360	427
	$\Delta T=50^\circ$	W	255,8	408,1	475,6	258	370	493	337	473	562
Exponente "n" curva característica (1)			1,20	1,22	1,22	1,20	1,22	1,22	1,17	1,23	1,23
Código soporte (incluido)		<b>7222991</b>			<b>7222988</b>			<b>7222988</b>			
Referencia		<b>7222283</b>	<b>7222284</b>	<b>7222285</b>	<b>7811717</b>	<b>7811718</b>	<b>7811719</b>	<b>7811723</b>	<b>7811724</b>	<b>7811725</b>	
Precio		<b>629 €</b>	<b>859 €</b>	<b>958 €</b>	<b>485 €</b>	<b>618 €</b>	<b>788 €</b>	<b>670 €</b>	<b>832 €</b>	<b>970 €</b>	

(1)  $\Delta T = (T. \text{media radiador} - T. \text{ambiente})$  en °C Según UNE EN-442  
Compatible con accesorios Baxi Design.

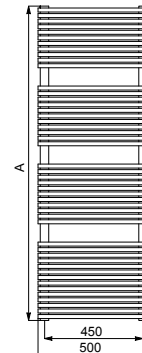
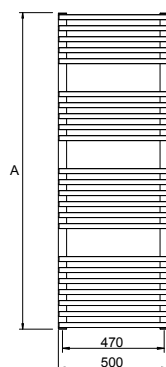
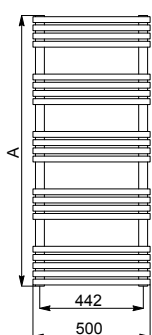



**Humidity Corrosion Resistant**



El radiador toallero KLF es reversible y solo es apto para instalación bitubo.



KLF				LE Blanco			DO		
800	1300	1500	1800	800	1200	1500	800	1200	1600
Blanco RAL 9010				Blanco RAL 9010			Blanco RAL 9010		
8	8	8	8	8	8	8	5	5	5
110	110	110	110	110	110	110	110	110	110
864	1.312	1.536	1.760	784	1.150	1.512	784	1.120	1.512
500	500	500	500	500	500	500	500	500	500
50	50	50	50	470	470	470	470	470	470
68-81	68-81	68-81	68-81	75-95	75-95	75-95	89-102	89-102	89-102
8,5	12,7	14,9	17	10,5	15,4	18,2	10,9	15,2	20,3
3,9	5,8	6,8	7,8	3,2	5,8	6,9	3,6	5,1	6,8
204	299	341	379	216	295	382	243	322	413
290	427	491	547	301	415	541	340	457	591
381	563	652	728	390	541	708	442	592	767
1,22	1,24	1,27	1,28	1,16	1,19	1,21	1,17	1,19	1,21
<b>7692708</b>				<b>7222985</b>			<b>7222985</b>		
<b>7692559</b>	<b>7692560</b>	<b>7692561</b>	<b>7692562</b>	<b>7811720</b>	<b>7811721</b>	<b>7811722</b>	<b>7222271</b>	<b>7222274</b>	<b>7222275</b>
<b>392 €</b>	<b>478 €</b>	<b>583 €</b>	<b>652 €</b>	<b>220 €</b>	<b>265 €</b>	<b>320 €</b>	<b>274 €</b>	<b>324 €</b>	<b>412 €</b>

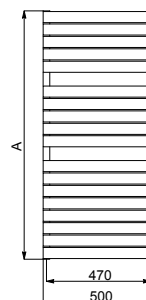
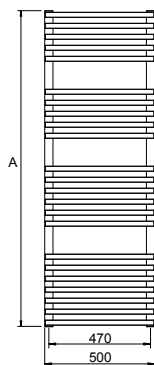
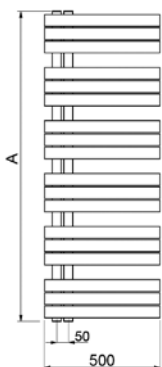

## Toalleros

Orificios de conexión de 1/2". Posibilidad de conexión bitubular o monotubular. (Utilizar la llave Monotubo vertical de la serie termostatizable).

Embalaje individual con cantoneras y laterales de cartón y plástico retráctil; en su interior una caja con el kit de accesorios.

Instalación en dos versiones, hidráulica (agua caliente), eléctrica-ca-mixta (con resistencia).

Se expiden con todos los accesorios necesarios para su instalación en versión hidráulica, excepto grifería.

Para la instalación en versión eléctrica o mixta se suministra aparte el conjunto eléctrico-mixto compuesto de: resistencia eléctrica y 2 tes 1/2"-1/2"-1/2".

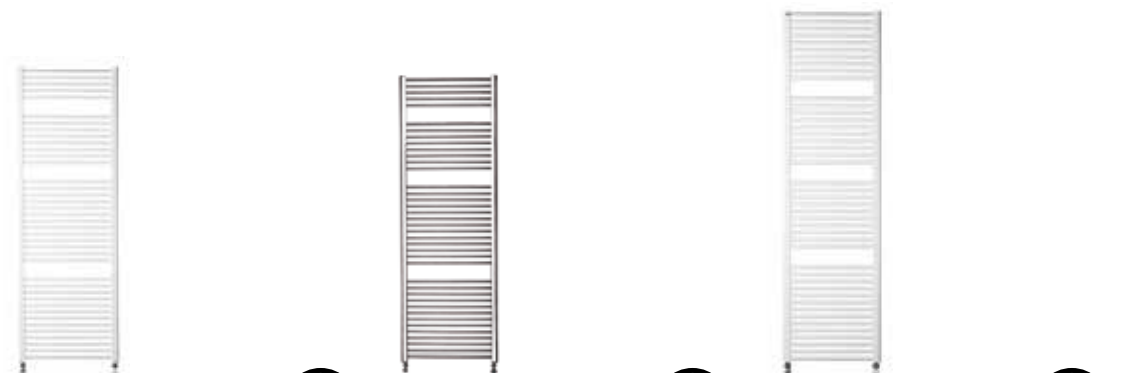

		CL 60 Blanco			CL 60 Cromado			CL 50 Blanco			
		800	1200	1800	800	1200	1800	800	1200	1800	
Acabado		Blanco RAL 9010			Cromado Brillante			Blanco RAL 9010			
Presión máx. de trabajo	bar	8	8	8	8	8	8	8	8	8	
Temperatura máxima de trabajo		110	110	110	110	110	110	110	110	110	
Cotas	A alto	mm	760	1.160	1.775	760	1.160	1.775	763	1.195	1.807
	B ancho	mm	600	600	600	600	600	600	500	500	500
	C entrecentros	mm	550	550	550	550	550	550	450	450	450
	D profundo	mm	80-100	80-100	80-100	80-100	80-100	80-100	70-82	70-82	70-82
Peso	kg	6,9	10,2	15,6	6,9	10,2	15,6	8	12,3	18,7	
Capacidad de agua	l	4,6	6,9	10,6	4,6	6,9	10,6	5,2	7,9	12	
Potencia (1)	$\Delta T=30^\circ$	W	236	335	513	158	226	349	199	314	476
	$\Delta T=40^\circ$	W	336	478	736	225	323	496	284	450	684
	$\Delta T=50^\circ$	W	441	630	974	296	426	649	375	595	906
Exponente "n" curva característica (1)		1,2208	1,2362	1,2537	1,2192	1,2378	1,2589	1,24	1,25	1,26	
Código soporte (incluido)		<b>7222986</b>			<b>7222990</b>			<b>7222984</b>			
Referencia		<b>7749238</b>	<b>7749239</b>	<b>7749240</b>	<b>7749235</b>	<b>7749236</b>	<b>7749237</b>	<b>192150800</b>	<b>192151200</b>	<b>192151800</b>	
Precio		<b>110 €</b>	<b>151 €</b>	<b>208 €</b>	<b>292 €</b>	<b>384 €</b>	<b>533 €</b>	<b>153 €</b>	<b>215 €</b>	<b>313 €</b>	

(1)  $\Delta T = (T. \text{media radiador} - T. \text{ambiente})$  en  $^\circ C$  Según UNE EN-442  
Compatible con accesorios Baxi Design.

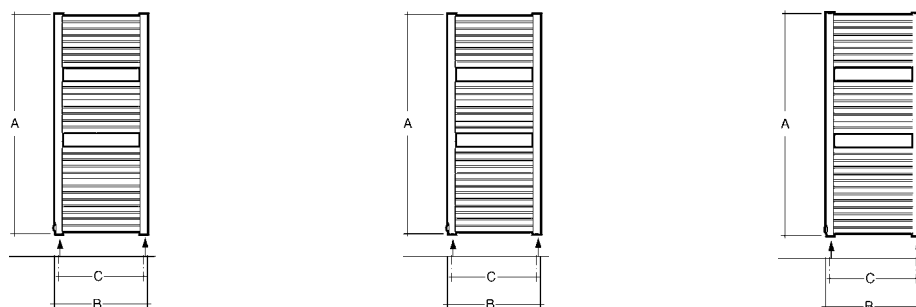





Humidity Corrosion Resistant



CL 50 Cromado



EC



MC



CL 50 Cromado			EC			MC	
800	1200	1800	800	1200	1800	800	1200
Cromado Brillante			Blanco RAL 9010			Blanco RAL 9010	
8	8	8	8	8	8	8	8
110	110	110	110	110	110	110	110
760	1.160	1.775	700	1.160	1.732	700	1.238
500	500	500	500	500	500	450	450
450	450	450	450	450	450	400	400
80-100	80-100	80-100	80-100	80-100	80-100	84-104	84-104
6,0	8,9	13,6	5,6	8,6	12,9	3,9	6,7
4,0	6,0	9,2	3,2	5,3	7,9	2,7	4,7
136	191	254	192	283	439	150	254
193	274	362	273	405	626		
254	422	553	358	534	831	277	472
1,22	1,24	1,21	1,22	1,24	1,25	1,20	1,21
<b>7222990</b>			<b>7222986</b>			<b>7222986</b>	
<b>7749232</b>	<b>7749233</b>	<b>7749234</b>	<b>7222268</b>	<b>7222269</b>	<b>7222270</b>	<b>7749643</b>	<b>7749644</b>
<b>282 €</b>	<b>371 €</b>	<b>514 €</b>	<b>85 €</b>	<b>126 €</b>	<b>170 €</b>	<b>84 €</b>	<b>120 €</b>

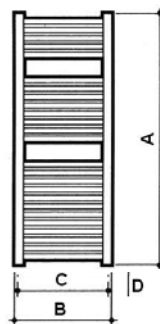
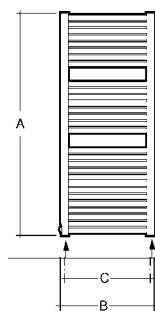
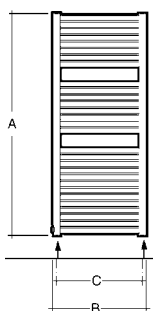

## Toalleros eléctricos

Pintura en polvo epoxi color blanco RAL 9010.

Radiador lleno de agua glicolada

Resistencia eléctrica Clase 1, grado de protección mínimo IP 44.

Dotado de termostato ambiente.

- Se expide con soportes, tacos, tirafondos e instrucciones de instalación.

- Radiador protegido mediante embalaje con perfiles y cantoneras de cartón y film de plástico retráctil.



**Humidity Corrosion Resistant**



		CL				EC			
		800	1200	1400	1800	700	1200	1400	1800
Potencia	W	400	700	900	900	400	600	700	900
Cotas	A alto mm	833	1.265	1.481	1.877	700	1.160	1.385	1.732
	B ancho mm	500	500	500	500	500	500	500	500
Peso	kg	13	20	23	29	8	13	15	18
Referencia		<b>7222286</b>	<b>7222287</b>	<b>7222288</b>	<b>7222289</b>	<b>7749228</b>	<b>7749229</b>	<b>7749230</b>	<b>7749231</b>
Precio		<b>365 €</b>	<b>440 €</b>	<b>470 €</b>	<b>525 €</b>	<b>225 €</b>	<b>270 €</b>	<b>291 €</b>	<b>327 €</b>

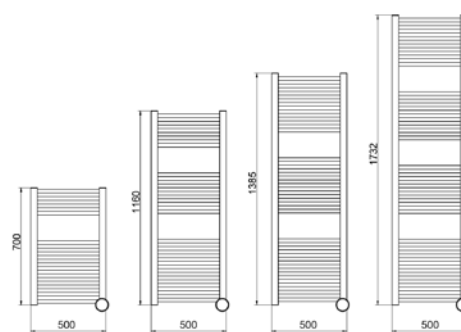
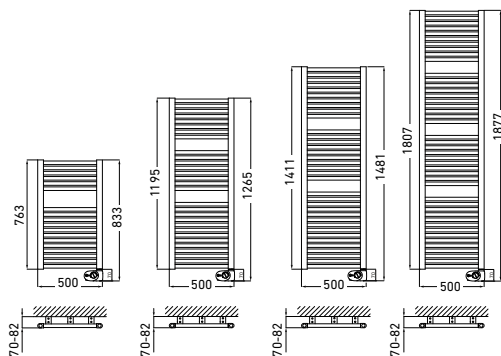

### Posición radiador en el cuarto de baño

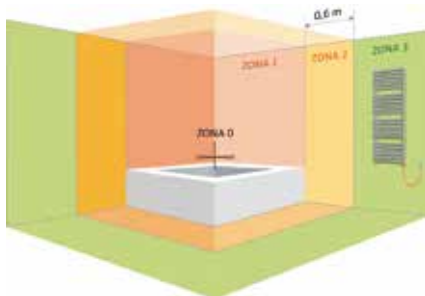

Los radiadores eléctricos están compuestos por una resistencia eléctrica de clase 1 y grado de protección mínimo IP 44.

Deben instalarse siempre en la zona 3 de peligro.

## Accesorios para toalleros

### Conjunto eléctrico mixto

Apto para instalación híbrida o solo eléctrica. Se incluyen 2 tes de conexión para la instalación híbrida (se recomienda la instalación de una válvula de seguridad.)



Acabado	Blanco			Cromado		
Aplicación según modelo radiador	KLF / EL / DO / CL 50 / CL 60 / EC / DO			SY INOX / EL INOX / CL 60 CR / CL 50 CR		
Aplicación según altura radiador	800	1.200 ÷ 1.400	1.800	800 ÷ 1.200	1.200 ÷ 1.400	1.400 ÷ 1.800
Potencia eléctrica	300 W	600 W	900 W	300 W	600 W	900 W
Referencia	<b>7692762</b>	<b>7692763</b>	<b>7692804</b>	<b>7692805</b>	<b>7692806</b>	<b>7692807</b>
Precio	<b>166 €</b>	<b>203 €</b>	<b>212 €</b>	<b>204 €</b>	<b>220 €</b>	<b>227 €</b>



Te para conexión mixta 1/2"

Referencia	<b>194000000</b>
Precio	<b>10,15 €</b>



	Barra toallero y dos perchas CL 50	Dos perchas CL 50	Llave y detentor satinado 1/2" escuadra 13-15 Cu	Conjunto embellecedor GCR	Tapón de 1/2" niquelado
Referencia	<b>7216897</b>	<b>7216898</b>	<b>192011005</b>	<b>193015001</b>	<b>192001000</b>
Precio	<b>176 €</b>	<b>76 €</b>	<b>103 €</b>	<b>49,40 €</b>	<b>3,50 €</b>

## Soportes para toalleros



Aplicación	SY 50 INOX	EL 50 INOX / LE INOX	KLF 50	CL 60 Blanco / EC / MC
Acabado	Satinado	Brillante	Blanco	Blanco
Referencia	<b>7222991</b>	<b>7222988</b>	<b>7692708</b>	<b>7222986</b>
Precio	<b>45 €</b>	<b>45 €</b>	<b>45 €</b>	<b>45 €</b>



Aplicación	LE Blanco / DO Blanco	CL 60 CR / CL 50 CR	CL 50 BL
Acabado	Blanco		Blanco
Referencia	<b>7222985</b>	<b>7222990</b>	<b>7222984</b>
Precio	<b>45 €</b>	<b>45 €</b>	<b>45 €</b>

## Grifería NT

Conforme la Normativa EN215

- Cuerpo fabricado en latón estampado con acabado exterior cromado mate.
- Doble reglaje.

- Recorrido máximo del volante entre las posiciones cerrado-abierto de una sola vuelta.
- Posible cambio del mecanismo, sin necesidad de vaciar la instalación (Llave M-400).

- La rosca de enlace, incorpora una junta especial que permite el montaje directamente al emisor, sin necesidad de usar cáñamo o teflón.

- Montaje del enlace mediante llave hexagonal (Allen).
- Estanquidad enlace-cuerpo mediante arandela de plástico.



### Llave NT bitubo rosca hembra (escuadra)

Termostatizable				Termostática		
	3/8"	1/2"	3/4"	3/8"	1/2"	3/4"
Ø	3/8"	1/2"	3/4"	3/8"	1/2"	3/4"
A mm	49,5	53,5	62	49,5	53,5	62
B mm	27,5	28,5	24	27,5	28,5	24
C mm	52,4	52,5	52,5	110	110	110
D mm	18	18	18	27	27	27
Referencia	<b>193009019</b>	<b>193009020</b>	<b>193009021</b>	<b>193010013</b>	<b>193010014</b>	<b>193010015</b>
Precio	<b>10,60 €</b>	<b>11,95 €</b>	<b>19,25 €</b>	<b>24,90 €</b>	<b>26,30 €</b>	<b>33,50 €</b>

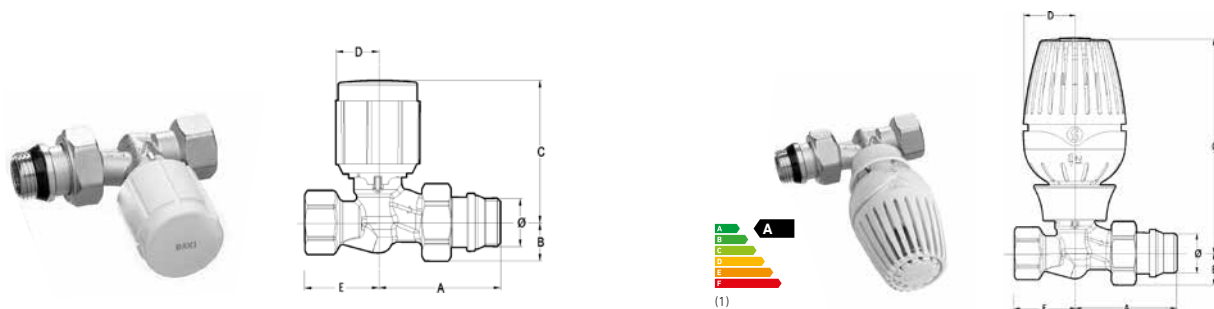

### Llave NT bitubo rosca hembra (recta)

Termostatizable				Termostática		
	3/8"	1/2"	3/4"	3/8"	1/2"	3/4"
Ø	3/8"	1/2"	3/4"	3/8"	1/2"	3/4"
A mm	51	54	56	51	54	56
B mm	12,5	15	20,5	12,5	15	20,5
C mm	60	60	60	110	110	110
D mm	18	18	18	27	27	27
E mm	29	32	27	29	32	27
Referencia	<b>193009022</b>	<b>193009023</b>	<b>193009024</b>	<b>193010016</b>	<b>193010017</b>	<b>193010018</b>
Precio	<b>11,75 €</b>	<b>13,45 €</b>	<b>20,60 €</b>	<b>25,80 €</b>	<b>27,70 €</b>	<b>34,70 €</b>

(1) Según TELL: Thermostatic Efficiency Label



• Posibilidad de termostatizarse fácilmente sustituyendo el volante manual por el cabezal termostático sin necesidad de vaciar la instalación.

• Temperatura máxima de trabajo: 110°C.  
• Presión máxima de trabajo: 10 bar.



### Llave NT bitubo rosca macho (escuadra)

	Termostatizable		Termostática	
	B16	B18	B16	B18
Ø	1/2"	1/2"	1/2"	1/2"
A mm	54	54	54	54
B mm	21	21	21	21
C mm	59,5	59,5	110	110
D mm	17	17	27	27
Base	16	18	16	18
Referencia	<b>193009030</b>	<b>193009031</b>	<b>193010024</b>	<b>193010025</b>
Precio	<b>11,95 €</b>	<b>12,80 €</b>	<b>26,30 €</b>	<b>27,00 €</b>

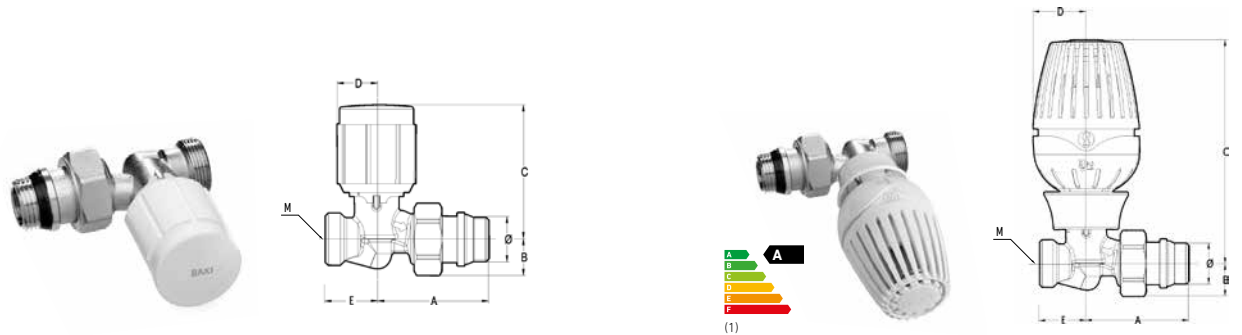

### Llave NT bitubo rosca macho (recta)

	Termostatizable		Termostática	
	B16	B18	B16	B18
Ø	1/2"	1/2"	1/2"	1/2"
A mm	51	51	51	51
B mm	17	17	17	17
C mm	58	58	110	110
D mm	22	22	27	27
E mm	23	23	23	23
Base	16	18	16	18
Referencia	<b>193009032</b>	<b>193009033</b>	<b>193010026</b>	<b>193010027</b>
Precio	<b>13,45 €</b>	<b>14,05 €</b>	<b>27,50 €</b>	<b>28,30 €</b>

(1) Según TELL: Thermostatic Efficiency Label

## Grifería NT

Conforme la Normativa EN215

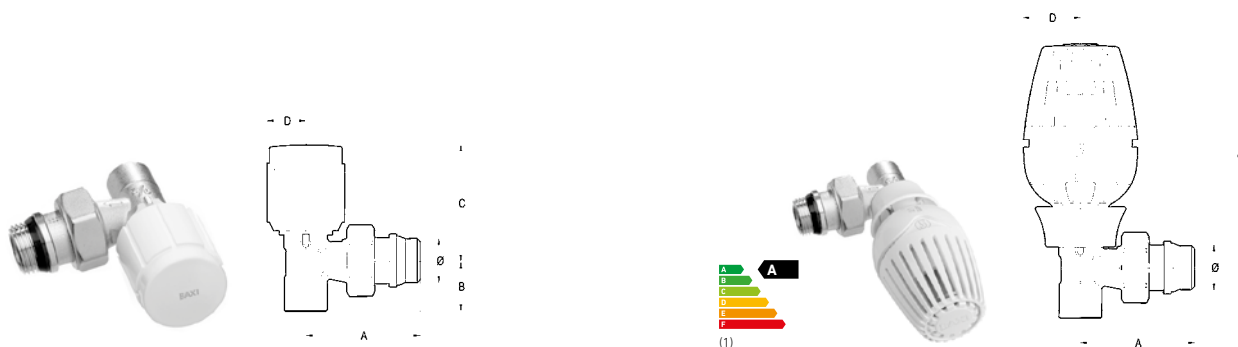

### Llave NT bitubo soldar (escuadra)

	Termostatizable					Termostática				
Tubo de cobre	10-12	12-14	12-14	13-15	14-16	10-12	12-14	12-14	13-15	14-16
Ø	3/8"	3/8"	1/2"	1/2"	1/2"	3/8"	3/8"	1/2"	1/2"	1/2"
A mm	49	49	54	54	54	49	49	54	54	54
B mm	21,5	22,5	22,5	23	23,5	21,5	22,5	22,5	23	23,5
C mm	52,5	52,5	52,5	52,5	52,5	110	110	110	110	110
D mm	18	18	18	18	18	27	27	27	27	27
Referencia	<b>193009025</b>	<b>193009026</b>	<b>193009027</b>	<b>193009028</b>	<b>193009029</b>	<b>193010019</b>	<b>193010020</b>	<b>193010021</b>	<b>193010022</b>	<b>193010023</b>
Precio	<b>10,60 €</b>	<b>10,60 €</b>	<b>11,95 €</b>	<b>11,95 €</b>	<b>11,95 €</b>	<b>25 €</b>	<b>25 €</b>	<b>26,30 €</b>	<b>26,30 €</b>	<b>26,30 €</b>



### Llave NTB bitubo rosca macho

	Termostatizable	Termostática
Ø	1/2"	1/2"
Base	16	16
Referencia	<b>193021000</b>	<b>193010033</b>
Precio	<b>23,80 €</b>	<b>36,70 €</b>

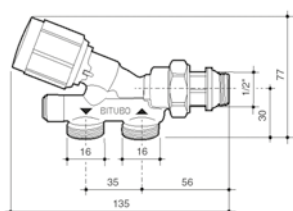

(1) Según TELL: Thermostatic Efficiency Label



## Llave NT monotubo rosca macho

	Escuadra		Vertical	
	Termostatizable	Termostática	Termostatizable	Termostática
Ø	1/2"	1/2"	1/2"	1/2"
Base	18	16	18	16
A mm	130	57	57	57
B mm	58	54	50	54
C mm	45	52,5	41	120
D mm	50	35	50	35
E mm	35	26	22	26
F mm	7	11	7	11
Referencia	<b>193008011</b>	<b>193008012</b>	<b>193008013</b>	<b>193010030</b>
Precio	<b>25,50 €</b>	<b>21,80 €</b>	<b>25 €</b>	<b>35,60 €</b>

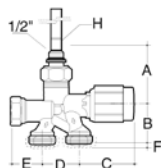
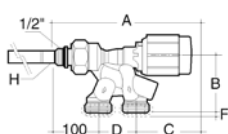

## Llave NTM monotubo reversible rosca macho

	Termostatizable	Termostática	Adaptador de NT a NTM
Ø	1/2"	1/2"	-
Base	16	16	16
Referencia	<b>193008016</b>	<b>193010032</b>	<b>7788062</b>
Precio	<b>22,60 €</b>	<b>37,10 €</b>	<b>5,05 €</b>

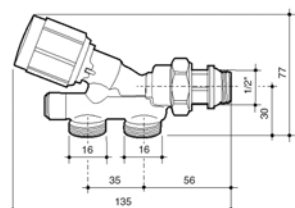

## Llave NT monotubo vertical escuadra rosca macho

	Termostatizable derecha	Termostatizable izquierda
Ø	1/2"	1/2"
Base	16	16
Referencia	<b>193008017</b>	<b>193008018</b>
Precio	<b>28,50 €</b>	<b>28,50 €</b>

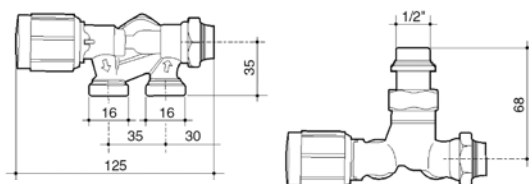

(1) Según TELL: Thermostatic Efficiency Label





## Grifería NT

Conforme la Normativa EN215

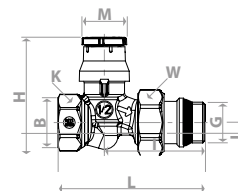
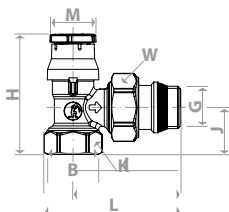

### Grifería NTDR rosca hembra

#### Escuadra

#### Recta

#### Herramienta regulación NTDR

Rosca	3/8"	1/2"	3/8"	1/2"	
H	63	59	59	60	
I	57	53	56	60	
J	27	22	15	17	
K	27	22	22	27	
L	72	66	85	93	
M	23	23	23	23	
W	30	27	27	30	
Referencia	<b>7650690</b>	<b>7650691</b>	<b>7650692</b>	<b>7650693</b>	<b>7670559</b>
Precio	<b>16,05 €</b>	<b>17,30 €</b>	<b>17,10 €</b>	<b>18,35 €</b>	<b>1,45 €</b>



### Llave NT cromada rosca macho

#### Bitubo / escuadra

#### Monotubo / vertical escuadra

	Llave	Detentor	Derecha	Izquierda
Base	16 (*)	16 (*)	16	16
Referencia	<b>193015002</b>	<b>193016000</b>	<b>193015003</b>	<b>193015004</b>
Precio	<b>41,20 €</b>	<b>40 €</b>	<b>58 €</b>	<b>58 €</b>

(\*) Incorpora enlace de compresión cromado para tubería de cobre 13-15. Para otras conexiones consultar el apartado Enlaces de compresión.

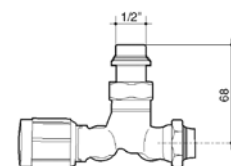
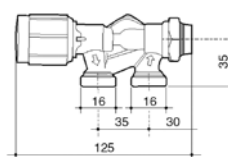
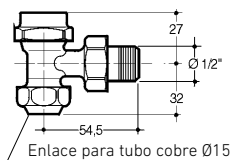
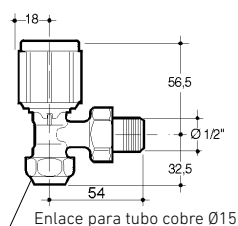



Cabezal termostático con sensor líquido, con sistema de enganche rápido Clip-Clap, con posiciones de regulación de frío a calor, que corresponden a un rango de temperaturas de 8 a 32 °C.

Posibilidad de bloquear la apertura y el cierre con los limitadores suministrados.

Eficiencia energética (TELL): A. Certificado KEYMARK.

## Cabezal Termostático Líquido NTL

Aplicación	Grifería NT
Referencia	<b>193105000</b>
Precio	<b>15 €</b>

(1) Según TELL: Thermostatic Efficiency Label



El termostato programable NTE es un dispositivo para radiador tecnológicamente avanzado, silencioso y de dimensiones compactas, no más grandes que un cabezal termostático normal.

El crono termostato se acopla a la grifería con su anillo de rosca estándar M30x1,5 y es por lo tanto utilizable con

una amplia gama de Válvulas, a parte, también incorpora el adaptador para el acople a grifería NT BAXI. Las teclas de función, la rueda selectora y una pantalla LCD permiten una navegación fácil por el menú, a través del cual se realiza la programación del termostato temporizador y la selección de las diferentes funcionalidades.

## Cabezal Termostático Electrónico NTE

Aplicación	Grifería NT
Referencia	<b>7218060</b>
Precio	<b>83 €</b>



Cabezal termostático con sensor líquido a distancia, con sistema de enganche rápido Clip-Clap, con posiciones de regulación de frío a calor, que corresponden a un rango de temperaturas de 8 a 32 °C.

Posibilidad de bloquear la apertura y el cierre con los limitadores suministrados.

Tubo capilar de 2 metros de longitud.

## Cabezal Termostático Líquido con sensor remoto NTLD

Aplicación	Grifería NT
Referencia	<b>7218059</b>
Precio	<b>36 €</b>



Cabezal termostático con sensor líquido encastrable en la pared, ideal para instalaciones con suelo radiante para el control manual de los circuitos. Incluye purgador de aire.

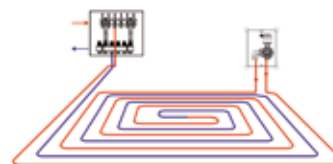

## Cabezal termostático para suelo radiante NTL SR

Aplicación	Grifería NT
Referencia	<b>7733213</b>
Precio	<b>44,30 €</b>

## Grifería Serie 200

- Cuerpo fabricado en latón estampado con acabado cromado mate para las de rosca y niquelado para las de soldar.

- Doble reglaje.
- Recorrido máximo del volante entre las posiciones cerrado-abierto de una sola vuelta.

- La rosca del enlace, incorpora una junta especial que permite el montaje directamente al emisor, sin necesidad de usar cáñamo o teflón.

- Montaje de enlace mediante llave hexagonal (Allen).

- Estanquidad enlace-cuerpo llave mediante arandela de plástico.



### Llave bitubo rosca (rosca hembra)

	Escuadra			Recta		
	3/8"	1/2"	3/4"	3/8"	1/2"	3/4"
Ø	3/8"	1/2"	3/4"	3/8"	1/2"	3/4"
Tubo de cobre	-	-	-	-	-	-
A mm	48,5	54	60,5	51	54	55,5
B mm	27,5	28,5	25	15	17	21
C mm	44,5	44,5	44,5	54	53	53
D mm	48,5	48,5	50,5	58	57,5	60
E mm	17	17	17	17	17	17
F mm	-	-	-	29	32	26,5
Referencia	<b>193004017</b>	<b>193004018</b>	<b>193004019</b>	<b>193004020</b>	<b>193004021</b>	<b>193004022</b>
Precio	<b>9,15 €</b>	<b>10,35 €</b>	<b>18,45 €</b>	<b>10,60 €</b>	<b>11,95 €</b>	<b>19,25 €</b>

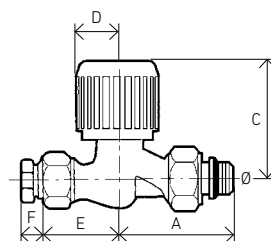
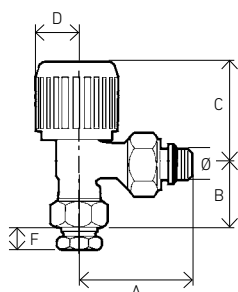



- Estanquidad mecanismo mediante juntas tóricas y cierre metal-metal.
- Posibilidad de regular el caudal hasta el cierre total del paso del agua.

- Temperatura máxima de trabajo: 110°C.
- Presión máxima de trabajo: 10 bar.



Llave bitubo soldar

	3/8"	3/8"	1/2"	1/2"	1/2"	1/2"
Ø	3/8"	3/8"	1/2"	1/2"	1/2"	1/2"
Tubo de cobre	10/12	12/14	12/14	13/15	14/16	16/18
A mm	48,5	48,5	54	54	54	54
B mm	21	22	22,5	23	23,5	25,5
C mm	44,5	44,5	44,5	44,5	44,5	48,5
mm	48,5	48,5	48,5	48,5	48,5	52,5
D mm	17	17	17	17	17	17
E mm	-	-	-	-	-	-
F mm	-	-	-	-	-	-
Referencia	<b>193004023</b>	<b>193004024</b>	<b>193004025</b>	<b>193004026</b>	<b>193004027</b>	<b>193004028</b>
Precio	<b>8,55 €</b>	<b>8,55 €</b>	<b>10,35 €</b>	<b>10,35 €</b>	<b>10,35 €</b>	<b>10,35 €</b>



Llave monotubo reversible (rosca macho) escuadra

B18
1/2"
-
150
25,7
50,4
50
50
11/7
<b>193008014</b>
<b>21 €</b>

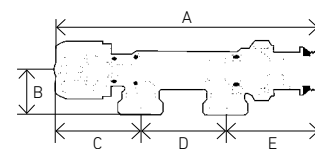
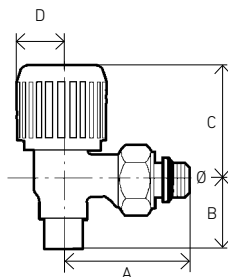



## Grifería Serie Estela

- Cuerpo fabricado en latón con acabado níquelado.
- Incorpora enlace de compresión para tubo de cobre.
- Rosca del enlace incorpora una junta especial que hace innecesario el uso de cáñamo o teflón.
- Estanqueidad enlace-cuerpo de la llave y detentor mediante anillo plástico.
- Cuerpo y mecanismo de cierre y apertura idéntico para llave y detentor.
- Volante accionamiento llave de color blanco RAL 9010 y de forma cuadrada para facilitar la maniobra.
- Tapón mecanismo de cierre y apertura del detentor de color blanco y forma cilíndrica.
- Temperatura máxima 110°C.
- Presión máxima: 10 bar.

### Llave y detentor Estela bitubo escuadra

Ø	1/2"
Tubo de cobre	13-15 (*)
Referencia	<b>193018004</b>
Precio	<b>17,10 €</b>

(\*) Incorpora enlace de compresión cromado para tubería de cobre 13-15.

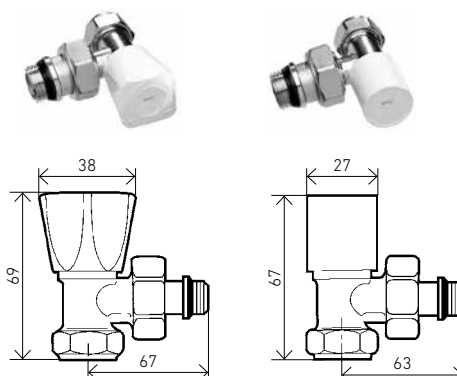

## Grifería Serie Aral

- Cuerpo fabricado en latón estampado con acabado exterior cromado mate.
- Simple reglaje.
- La rosca del enlace, incorpora una junta especial que permite, el montaje directamente al emisor sin necesidad de usar cáñamo o teflón.
- Cierre hermético del paso del agua al emisor sin vaciar la instalación, ni interrumpir el funcionamiento de los otros emisores del circuito.
- Permite orientar las conexiones en cualquier posición. Distancia del centro enlace a los orificios de conexión 26 mm, permitiendo colocar la llave con las conexiones horizontales a la instalación en cualquier tipo de emisor.
- Llave reversible, permite invertir la conexión de la tubería de ida con la de retorno sin variación significativa de pérdida de carga.
- Temperatura máxima de trabajo: 110°C.
- Presión máxima de trabajo: 10 bar.

### Llave Aral monotubo rosca macho

Ø	1/2"
Tubo de cobre	16
Referencia	<b>193008015</b>
Precio	<b>18,75 €</b>

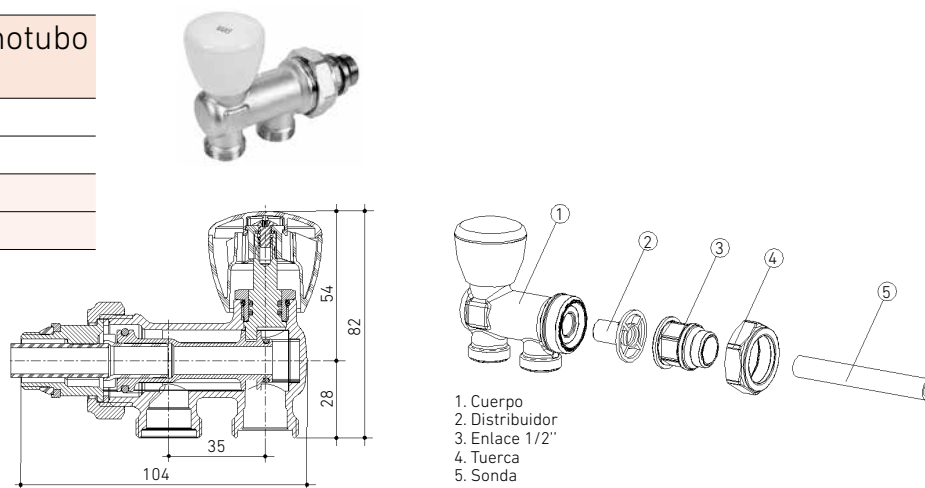



## Detentores

• Cuerpo fabricado en latón estampado con acabado cromado mate para las de rosca y niquelado para las de soldar.

• La rosca del enlace, incorpora una junta especial que permite el montaje directamente al emisor, sin necesidad de usar cáñamo o teflón.

• Montaje de enlace mediante llave hexagonal (Allen).

• Estanquidad enlace-cuerpo llave mediante arandela de plástico.

• Posibilidad de regular el caudal hasta el cierre total del paso del agua.

• Temp. máx. de trabajo: 110°C.

• Presión máx. de trabajo: 10 bar.

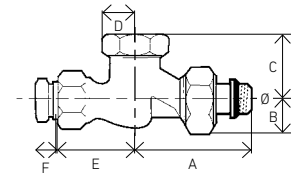
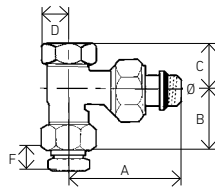

### Roscar escuadra (rosca hembra)

	3/8"	1/2"	3/4"
Ø	3/8"	1/2"	3/4"
Tubo cobre	-	-	-
A mm	48,5	54	63,5
B mm	27,5	28,5	28
C mm	16	19	20
D mm	10,4	12	13
E mm	-	-	-
F mm	10,5	11	-
Referencia	<b>193005021</b>	<b>193005022</b>	<b>193005023</b>
Precio	<b>8,55 €</b>	<b>10,15 €</b>	<b>14,05 €</b>

### Roscar recto (rosca hembra)

	3/8"	1/2"	3/4"
Ø	3/8"	1/2"	3/4"
Tubo cobre	-	-	-
A mm	51	54	55,5
B mm	15	17	21
C mm	23,5	28	29
D mm	10,5	12	13
E mm	29	32	26,5
F mm	10,5	11	-
Referencia	<b>193005024</b>	<b>193005025</b>	<b>193005026</b>
Precio	<b>10,15 €</b>	<b>11,05 €</b>	<b>14,75 €</b>

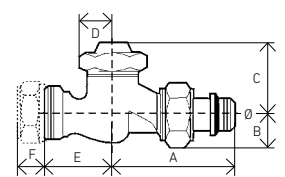
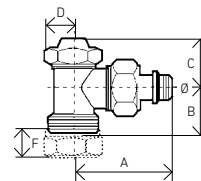
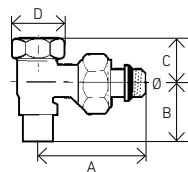

### Soldar escuadra

	3/8"	3/8"	1/2"	1/2"	1/2"	1/2"
Ø	3/8"	3/8"	1/2"	1/2"	1/2"	1/2"
Tubo cobre	10/12	12/14	12/14	13/15	14/16	16/18
A mm	48,5	48,5	54	54	54	54
B mm	21	22	22,5	23	23,5	25,3
C mm	15,7	15,7	19	19	19	20
D mm	10,5	10,5	12	12	12	12
E mm	-	-	-	-	-	-
F mm	-	-	-	-	-	-
Referencia	<b>193005027</b>	<b>193005028</b>	<b>193005029</b>	<b>193005030</b>	<b>193005031</b>	<b>193005032</b>
Precio	<b>8 €</b>	<b>8 €</b>	<b>9,50 €</b>	<b>9,50 €</b>	<b>9,50 €</b>	<b>9,50 €</b>

### Escuadra (rosca macho)

	B16	B18	B16	B18
Ø	1/2"	1/2"	1/2"	1/2"
Tubo cobre	16	18	16	18
A mm	53	53	52	52
B mm	21	24	17	17
C mm	27	27	35	35
D mm	15	15	15	15
E mm	-	-	23	25
F mm	10	12	10	12
Referencia	<b>193005033</b>	<b>193005034</b>	<b>193005035</b>	<b>193005036</b>
Precio	<b>10,15 €</b>	<b>10,30 €</b>	<b>11,05 €</b>	<b>11,35 €</b>

### Recta (rosca macho)



## Enlaces de compresión

Elementos de unión entre la grifería para radiadores y la tubería. Utilizar las roscas hembras para las llaves terminadas en macho, y las roscas macho para las llaves terminadas en hembra.

### Tubería cobre



#### Rosca hembra

Rosca	B16	B16	B16	B16	B18	B18	B18	B18
Tubería	10-12	12-14	13-15	14-16	12-14	13-15	14-16	16-18
Referencia	<b>193114028</b>	<b>155556400</b>	<b>155556500</b>	<b>155556600</b>	<b>193114021</b>	<b>193114022</b>	<b>193114023</b>	<b>155558800</b>
Precio	<b>2,90 €</b>	<b>2,90 €</b>	<b>2,90 €</b>	<b>2,90 €</b>	<b>3,00 €</b>	<b>3,00 €</b>	<b>3,00 €</b>	<b>3,00 €</b>



#### Rosca macho

Rosca	3/8"	1/2"	1/2"
Tubería	12	14	15
Referencia	<b>193114008</b>	<b>193114010</b>	<b>193114009</b>
Precio	<b>1,45 €</b>	<b>2,05 €</b>	<b>2,15 €</b>



#### Rosca hembra (enlace cromado)

Diámetro	B16	B16
Tubería	13-15	14-16
Referencia	<b>193114041</b>	<b>193114042</b>
Precio	<b>5,10 €</b>	<b>5,10 €</b>

### Tubería plástico PEX



#### Rosca hembra

Rosca	B16	B16	B16	B16	B18	B18	B18	B18
Tubería	12x2P	15x2,5P	16x1,8P	17x2P	16x1,8P	16x1,5P	18x2,5P	20x1,9P
Referencia	<b>193114011</b>	<b>193114012</b>	<b>193114013</b>	<b>193114016</b>	<b>193114032</b>	<b>193200039</b>	<b>193114018</b>	<b>193114019</b>
Precio	<b>3,50 €</b>	<b>3,50 €</b>	<b>3,50 €</b>	<b>3,50 €</b>	<b>4,00 €</b>	<b>4,00 €</b>	<b>4,00 €</b>	<b>4,00 €</b>

### Tubería PEX/Multicapa



#### Rosca hembra

Diámetro	B16	B16	B16	B16	B18	B18	B18	B16	B16
Tubería	16x2,2 MCP	16x2 MCP	18x2 MCP	20x2 MCP	16x2 MCP	18x2 MCP	20x2 MCP	16x2,2	16x2
Referencia	<b>193114024</b>	<b>193114027</b>	<b>193114035</b>	<b>193114036</b>	<b>193114025</b>	<b>193114029</b>	<b>193114037</b>	<b>193114044</b>	<b>193114043</b>
Precio	<b>3,50 €</b>	<b>3,50 €</b>	<b>3,50 €</b>	<b>3,50 €</b>	<b>4,00 €</b>	<b>4,00 €</b>	<b>4,00 €</b>	<b>8,55 €</b>	<b>8,55 €</b>



#### Rosca hembra (enlace cromado)

Diámetro	B16	B16
Tubería	16x2,2	16x2
Referencia	<b>193114044</b>	<b>193114043</b>
Precio	<b>8,55 €</b>	<b>8,55 €</b>





## Accesorios para grifería



Volante NT

Volante 200

Aplicación	Grifería NT	Grifería Serie 200
Referencia	<b>193104002</b>	<b>193104001</b>
Precio	<b>3,25 €</b>	<b>1,45 €</b>



Adaptador de NT a NTM

Base	16	18
Referencia	<b>7788062</b>	<b>7788063</b>
Precio	<b>5,05 €</b>	<b>5,65 €</b>



Tornillo para Volante 200

Referencia	<b>193111000</b>
Precio	<b>0,40 €</b>
Uds/Paquete	50
Precio/Paquete	<b>17,50 €</b>



Adaptador rosca macho

Enlace codo

Conjunto enlace NT y Serie 200

Conjunto enlace monotubo NT y Serie 200

Adaptador Heimeier a Clip-Clap

Rosca	1/2" x 16	1/2" x 18	16	18	3/8"	1/2"	3/4"	1/2"	M30 x 1,5mm.
Referencia	<b>193107002</b>	<b>193107003</b>	<b>193107000</b>	<b>193107001</b>	<b>193107008</b>	<b>193107009</b>	<b>193107010</b>	<b>193107011</b>	<b>7865879</b>
Precio	<b>1,80 €</b>	<b>1,90 €</b>	<b>3,00 €</b>	<b>3,30 €</b>	<b>4,35 €</b>	<b>5,55 €</b>	<b>8,05 €</b>	<b>5,55 €</b>	<b>2,20 €</b>



Sonda monotubo

Distribuidor monotubo

Distribuidor monotubo vertical

Mecanismo termostático NT

Mecanismo termostático NTDR

Llave mecanismo NT Y NTDR M-400

Conector roscado M-400

Unidades	1	1	1	1	1	1	1
Referencia	<b>155800000</b>	<b>155250000</b>	<b>193099100</b>	<b>193116000</b>	<b>7678911</b>	<b>193100000</b>	<b>193100001</b>
Precio	<b>1,20 €</b>	<b>0,55 €</b>	<b>0,95 €</b>	<b>2,95 €</b>	<b>6,45 €</b>	<b>63,00 €</b>	<b>1,55 €</b>



Conjunto arandelas de plástico NT y Serie 200

Conjunto arandelas de plástico NT y Serie 200

Unidades	100	100
Referencia	<b>193110001</b>	<b>193110003</b>
Precio	<b>20,60 €</b>	<b>30,90 €</b>

# Radiadores y grifería | Emisión Calorífica para distintos saltos térmicos

		*Valores de potencia en W			(ΔT) en °C						
GAMA	MODELOS	DATOS POR	"n"	20	30	32	34	36	38		
<b>Aluminio</b>	DUBAL	DUBAL 30 (aleteado)	elemento	1,3	25,2	42,6	46,4	50,2	54,1	58	
		DUBAL 45 (aleteado)	elemento	1,35	26,7	46,3	50,5	54,8	59,2	63,7	
		DUBAL 60 (aleteado)	elemento	1,35	35,2	60,7	66,2	71,9	77,6	83,5	
		DUBAL 70 (aleteado)	elemento	1,34	40,6	69,8	76,2	82,6	89,2	95,9	
		DUBAL 80 (aleteado)	elemento	1,33	45,8	78,6	85,7	92,9	100,2	107,8	
		DUBAL 30 (plano)	elemento	1,29	25,1	42,3	46	49,8	53,6	57,5	
		DUBAL 45 (plano)	elemento	1,35	25,8	44,5	48,6	52,7	56,9	61,2	
		DUBAL 60 (plano)	elemento	1,34	33,6	58	63,2	68,6	74,1	79,7	
		DUBAL 70 (plano)	elemento	1,34	38,7	66,6	72,6	78,8	85,1	91,5	
	DUBAL 80 (plano)	elemento	1,34	43,6	75	81,8	88,7	95,8	103		
	ASTRAL	ASTRAL 45	elemento	1,27	26,6	44,5	48,3	52,1	56,1	60,1	
		ASTRAL 60	elemento	1,28	33,1	55,6	60,4	65,3	70,2	75,2	
		ASTRAL 70	elemento	1,29	38	64,2	69,7	75,4	81,2	87	
		ASTRAL 80	elemento	1,31	42,2	71,7	78,1	84,5	91,1	97,8	
	CONDAL	CONDAL 45	elemento	1,3	27,2	46,1	50,2	54,3	58,5	62,7	
		CONDAL 60	elemento	1,3	34,4	58,3	63,4	68,6	73,9	79,3	
		CONDAL 70	elemento	1,31	39,6	67,3	73,2	79,3	85,4	91,7	
		CONDAL 80	elemento	1,31	44,5	75,6	82,3	89,1	96	103,1	
	TV	TV 1800 3 elem.	radiador	1,3	217,2	372,0	405,3	439,2	474	509,1	
		TV 1800 4 elem.	radiador	1,3	289,6	496	540,4	585,6	632	678,8	
		TV 1800 5 elem.	radiador	1,3	362,0	630,1	675,5	732	790	848,5	
		TV 1800 6 elem.	radiador	1,3	434,4	744	810,6	878,4	948	1.018,2	
		TV 1800 7 elem.	radiador	1,3	506,8	868	945,7	1.024,8	1.106	1.187,9	
	FV	FV 1800	elemento	1,34	86,9	149,8	163,3	177,2	191,3	205,7	
	<b>Hierro fundido</b>	EPOCA	EPOCA 90	elemento	1,27	42,6	71,2	77,3	83,5	89,8	96,1
		CLASICO	CLASICO N33-4	elemento	1,25	13,3	22	23,8	25,7	27,6	29,5
			CLASICO N46-4	elemento	1,26	18,6	31	33,7	36,3	39	41,8
			CLASICO N61-4	elemento	1,27	24,1	40,2	43,6	47,1	50,6	54,2
CLASICO N80-4			elemento	1,28	30,8	51,8	56,3	60,8	65,4	70,1	
CLASICO N95-4			elemento	1,3	35,7	60,5	65,8	71,2	76,7	82,3	
DUBA		DUBA N46-2D	elemento	1,29	13,6	22,9	24,9	27	29	31,1	
		DUBA N61-2D	elemento	1,3	18	30,4	33,1	35,8	38,6	41,4	
		DUBA N80-2D	elemento	1,3	22,5	38	41,3	44,7	48,1	51,6	
		DUBA 46-3D	elemento	1,31	18,4	31,4	34,2	37	39,9	42,8	
		DUBA 61-3D	elemento	1,31	24,3	41,4	45,1	48,8	52,6	56,5	
		DUBA 80-3D	elemento	1,31	30,1	51,2	55,7	60,3	65	69,8	
		DUBA 95-3D	elemento	1,31	35,7	60,7	66,1	71,6	77,1	82,8	
		DUBA N80-4D	elemento	1,31	37,8	64,2	69,9	75,7	81,5	87,5	
DUBA N95-4D		elemento	1,33	43,9	75,2	81,9	88,8	95,7	102,9		
<b>Radiadores de acero</b>	2 COLUMNAS	45-2	elemento	1,28	12,5	21	22,8	24,6	26,5	28,3	
		60-2	elemento	1,28	16,3	27,4	29,8	32,2	34,6	37,1	
		75-2	elemento	1,28	20,1	33,8	36,8	39,7	42,8	45,8	
	3 COLUMNAS	32-3	elemento	1,27	13,4	22,4	24,3	26,3	28,2	30,3	
		45-3	elemento	1,28	17,6	29,7	32,2	34,8	37,5	40,2	
		60-3	elemento	1,3	22,5	38,1	41,4	44,8	48,2	51,8	
		75-3	elemento	1,31	27,5	46,8	50,9	55,1	59,4	63,8	
90-3	elemento	1,33	32,6	55,8	60,7	65,8	71	76,3			
<b>Paneles de acero</b>	ADRA 11 S	ADRA 11-400 S	mm lineal	1,3	0,19	0,32	0,35	0,38	0,41	0,44	
		ADRA 11-500 S	mm lineal	1,3	0,23	0,39	0,43	0,46	0,5	0,53	
		ADRA 11-600 S	mm lineal	1,3	0,27	0,46	0,5	0,54	0,58	0,62	
		ADRA 11-700 S	mm lineal	1,3	0,31	0,53	0,57	0,62	0,67	0,71	
	ADRA 22 S	ADRA 22-400 S	mm lineal	1,31	0,35	0,6	0,65	0,71	0,76	0,82	
		ADRA 22-500 S	mm lineal	1,31	0,42	0,72	0,79	0,85	0,92	0,99	
		ADRA 22-600 S	mm lineal	1,31	0,49	0,84	0,92	0,99	1,07	1,15	
		ADRA 22-700 S	mm lineal	1,32	0,56	0,95	1,03	1,12	1,21	1,3	
	ADRAPLAN S	ADRAPLAN 600 S	mm lineal	1,31	0,4	0,76	0,83	0,90	0,97	1,04	
	PV S	PV 400 1500 S	radiador	1,35	325,7	563	614,2	666,6	720,1	774,6	
		PV 400 1800 S	radiador	1,36	371	642,6	701,4	761,4	822,7	885,3	
		PV 400 2000 S	radiador	1,36	399,4	692,6	756,1	820,9	887,2	954,8	
		PV 600 1500 S	radiador	1,35	488,5	844,5	921,4	999,9	1.080,1	1.161,9	
		PV 600 1800 S	radiador	1,36	556,5	963,9	1.052	1.142,1	1.234,1	1.327,9	
		PV 600 2000 S	radiador	1,36	599	1.038,9	1.134,1	1.231,4	1.330,8	1.432,2	

(ΔT) en °C										
40	42	44	46	48	50	52	54	56	58	60
62	66,1	70,2	74,4	78,6	82,9	87,2	91,6	96,1	100,6	105,1
68,3	73	77,7	82,6	87,5	92,4	97,5	102,6	107,8	113	118,3
89,4	95,5	101,7	107,9	114,3	120,8	127,3	133,9	140,7	147,5	154,3
102,7	109,7	116,7	123,9	131,1	138,5	146	153,6	161,2	169	176,9
115,4	123,1	131	139	147,2	155,4	163,8	172,2	180,8	189,5	198,2
61,4	65,4	69,5	73,6	77,8	82	86,3	90,6	95	99,4	103,8
65,6	70	74,6	79,2	83,8	88,6	93,4	98,2	103,2	108,1	113,2
85,3	91,1	97	103	109	115,2	121,4	127,7	134,1	140,6	147,1
98	104,6	111,3	118,2	125,1	132,2	139,3	146,6	153,9	161,3	168,8
110,3	117,7	125,3	133	140,8	148,7	156,8	164,9	173,1	181,5	189,9
64,1	68,2	72,3	76,5	80,8	85,1	89,4	93,8	98,3	102,8	107,3
80,3	85,5	90,8	96,1	101,5	106,9	112,4	118	123,6	129,3	135
93	99	105,1	111,4	117,6	124	130,4	136,9	143,5	150,2	156,9
104,6	111,5	118,5	125,6	132,8	140,1	147,5	155	162,5	170,2	177,9
67	71,4	75,9	80,4	85	89,6	94,3	99	103,8	108,7	113,6
84,8	90,3	96	101,7	107,4	113,3	119,2	125,2	131,3	137,4	143,6
98,1	104,6	111,1	117,8	124,6	131,4	138,3	145,3	152,4	159,6	166,8
110,3	117,5	124,9	132,4	140	147,7	155,5	163,4	171,3	179,4	187,5
545,1	581,4	618,6	656,1	694,2	732,9	772,2	811,8	852	892,5	933,6
726,8	775,2	824,8	874,8	925,6	977,2	1.029,6	1.082,4	1.136	1.190	1.244,8
908,5	969	1.031	1.093,5	1.157	1.221,5	1.287	1.353	1.420	1.487,5	1.556
1.090,2	1.162,8	1.237,2	1.312,2	1.388,4	1.465,8	1.544,4	1.623,6	1.704	1.785	1.867,2
1.271,9	1.356,6	1.443,4	1.530,9	1.619,8	1.710,1	1.801,8	1.894,2	1.988	2.082,5	2.178,4
220,4	235,3	250,4	265,8	281,5	297,3	313,4	329,6	346,1	362,8	379,7
102,6	109,2	115,8	122,5	129,3	136,2	143,2	150,2	157,3	164,4	171,7
31,5	33,5	35,5	37,5	39,5	41,6	43,7	45,8	47,9	50,1	52,2
44,6	47,4	50,2	53,1	56	59	62	65	68	71,1	74,2
57,8	61,5	65,2	69	72,8	76,7	80,6	84,5	88,5	92,5	96,6
74,9	79,7	84,6	89,5	94,5	99,6	104,7	109,9	115,1	120,4	125,8
87,9	93,7	99,5	105,4	111,4	117,5	123,6	129,9	136,1	142,5	148,9
33,3	35,4	37,6	39,9	42,1	44,4	46,7	49	51,4	53,8	56,2
44,2	47,1	50	53	56	59	62,1	65,2	68,3	71,5	74,7
55,2	58,8	62,4	66,1	69,9	73,7	77,5	81,4	85,4	89,3	93,4
45,8	48,8	51,9	55	58,2	61,4	64,6	67,9	71,3	74,6	78
60,4	64,4	68,5	72,6	76,8	81	85,3	89,6	94	98,4	102,9
74,7	79,6	84,6	89,7	94,8	100	105,3	110,6	116	121,5	127
88,5	94,3	100,3	106,3	112,3	118,5	124,7	131	137,4	143,9	150,4
93,6	99,7	106	112,4	118,8	125,3	131,9	138,6	145,3	152,1	159
110,1	117,5	124,9	132,5	140,2	148	155,9	163,9	172	180,2	188,5
30,3	32,2	34,2	36,2	38,2	40,3	42,3	44,4	46,6	48,7	50,8
39,7	42,2	44,8	47,4	50,1	52,8	55,5	58,2	61	63,8	66,6
48,9	52,1	55,3	58,5	61,8	65,1	68,5	71,9	75,3	78,8	82,3
32,3	34,4	36,4	38,6	40,7	42,9	45,1	47,3	49,5	51,8	54,1
42,9	45,7	48,5	51,3	54,2	57,1	60,1	63,1	66,1	69,1	72,2
55,3	58,9	62,6	66,3	70,1	73,9	77,8	81,7	85,6	89,6	93,6
68,2	72,7	77,3	81,9	86,6	91,4	96,2	101,1	106	111	116,1
81,7	87,1	92,7	98,3	104	109,8	115,7	121,6	127,7	133,7	139,9
0,47	0,5	0,53	0,57	0,6	0,63	0,66	0,7	0,73	0,76	0,8
0,57	0,61	0,64	0,68	0,72	0,76	0,8	0,84	0,88	0,92	0,96
0,67	0,71	0,75	0,8	0,84	0,89	0,94	0,98	1,03	1,08	1,13
0,76	0,81	0,86	0,92	0,97	1,02	1,07	1,13	1,18	1,24	1,29
0,88	0,94	1	1,06	1,12	1,18	1,24	1,31	1,37	1,44	1,5
1,06	1,13	1,2	1,27	1,35	1,42	1,5	1,57	1,65	1,73	1,81
1,23	1,31	1,39	1,48	1,56	1,65	1,74	1,83	1,92	2,01	2,1
1,39	1,48	1,57	1,67	1,76	1,86	1,96	2,06	2,16	2,26	2,36
1,11	1,19	1,26	1,33	1,41	1,49	1,57	1,65	1,73	1,81	1,89
830,2	886,7	944,2	1.002,6	1.061,8	1.122	1.183	1.244,8	1.307,5	1.370,9	1.435,1
949	1.013,8	1.079,8	1.146,8	1.214,9	1.284	1.354,1	1.425,1	1.497,1	1.570	1.643,8
1.023,7	1.093,8	1.165,1	1.237,6	1.311,3	1.386	1.461,8	1.538,7	1.616,6	1.695,5	1.775,4
1.245,2	1.330	1.416,2	1.503,8	1.592,8	1.683	1.774,5	1.867,3	1.961,2	2.056,4	2.152,7
1.423,5	1.520,7	1.619,7	1.720,2	1.822,4	1.926	2.031,1	2.137,7	2.245,7	2.355	2.465,7
1.535,5	1.640,7	1.747,7	1.856,4	1.966,9	2.079	2.192,7	2.308	2.424,9	2.543,2	2.663,1

## Circuladores y Complementos de Instalaciones



**BAXI**  
CLIMATIZACIÓN

<b>CIRCULADORES</b>	Para Calefacción de alta eficiencia. Serie Quantum Maxi	358
	Para Calefacción de alta eficiencia. Serie Quantum Eco	360
	Para Calefacción de alta eficiencia. Serie Quantum Mini	364
	Para ACS. Serie SB-4X y Serie SB	365
	Tabla de equivalencias de circuladores	368
<b>VÁLVULAS DE ESFERA</b>	Serie CUBO	369
<b>INTERCAMBIADORES DE PLACAS DESMONTABLES</b>	Con juntas	370
<b>KIT PRODUCCIÓN INSTANTÁNEA ACS</b>	ADIQUICK	372
<b>BOTELLAS DE EQUILIBRIO</b>	BALANCE roscadas	374
	FLEXBALANCE con bridas	375
<b>DEPÓSITOS DE EXPANSIÓN</b>	Vasoflex	376
	Vasoflex/S	377
	Tabla de elección Vasos de expansión	378
<b>COMPLEMENTOS</b>	Purgadores de aire y Desfangadores	380
	Válvulas de seguridad	382
	Grupos de seguridad	383
	Termómetros y termostatos de contacto e inmersión	384



## Quantum Maxi

Circuladores para instalaciones de calefacción y refrigeración.

Los circuladores Quantum cumplen con la Directiva ErP 2015, disponiendo todos ellos de un Índice de Eficiencia Energética IEE  $\leq 0,23$ . El índice de referencia para los circuladores más eficientes es IEE  $\leq 0,20$ .

La gama de alta eficiencia Quantum Maxi es una serie de circuladores de rotor húmedo con la tecnología ECM (Electronic Commutated Motor) con regulación de presión diferencial integrada.

Índice de protección eléctrica: IPX 2D.

Se suministran los accesorios hidráulicos de conexión; juntas y racores.

**Modos de regulación:**

**Presión diferencial variable ( $\Delta p-v$ ):** Si disminuye el caudal en la red de tuberías, la bomba reduce la altura de impulsión a la mitad.

**Presión diferencial constante ( $\Delta p-c$ ):** La regulación mantiene constante la altura de impulsión ajustada de forma independiente al caudal impulsado.

**c1, c2, c3 3 velocidades (c1, c2, c3):** La bomba funciona sin regulación en tres niveles de velocidad constante preajustada.

### MYL30

Q max	m <sup>3</sup> /h	2,7
H max	m.c.d.a	4,2
Rango T° trabajo	°C	-10 a 95
Presión máx. de trabajo	bar	6
Diámetro nominal (DN)		1 1/2"
Conexión tubería		Racor 1"
Tensión	V	230 ~
Velocidad	r.p.m.	800 - 3.500
Intensidad nominal	A	0,04 - 0,26
Potencia absorbida	W	4 - 21
Peso	kg	2,4
A	mm	130
B	mm	133,2
C	mm	101,9
D	mm	185,5
E	mm	99,2
F	mm	76,4
G	mm	1"
H	mm	65
I	mm	46,8
Referencia		<b>7739886</b>
Precio		<b>243 €</b>

### 1025 1"

Q max	m <sup>3</sup> /h	2,7
H max	m.c.d.a	4,2
Rango T° trabajo	°C	-10 a 95
Presión máx. de trabajo	bar	6
Diámetro nominal (DN)		1 1/2"
Conexión tubería		Racor 1"
Tensión	V	230 ~
Velocidad	r.p.m.	800 - 3.500
Intensidad nominal	A	0,04 - 0,26
Potencia absorbida	W	4 - 21
Peso	kg	2,6
A	mm	180
B	mm	133,2
C	mm	101,9
D	mm	245,5
E	mm	99,2
F	mm	62
G	mm	1"
H	mm	90
I	mm	46,8
Referencia		<b>7739884</b>
Precio		<b>243 €</b>

### 1025 1 1/4"

Q max	m <sup>3</sup> /h	2,7
H max	m.c.d.a	4,2
Rango T° trabajo	°C	-10 a 95
Presión máx. de trabajo	bar	6
Diámetro nominal (DN)		2"
Conexión tubería		Racor 1 1/4"
Tensión	V	230 ~
Velocidad	r.p.m.	800 - 3.500
Intensidad nominal	A	0,04 - 0,26
Potencia absorbida	W	4 - 21
Peso	kg	3,0
A	mm	180
B	mm	133,2
C	mm	101,9
D	mm	245,5
E	mm	99,2
F	mm	76,4
G	mm	1 1/4"
H	mm	90
I	mm	46,8
Referencia		<b>7739885</b>
Precio		<b>243 €</b>

### MYL30 / 1025

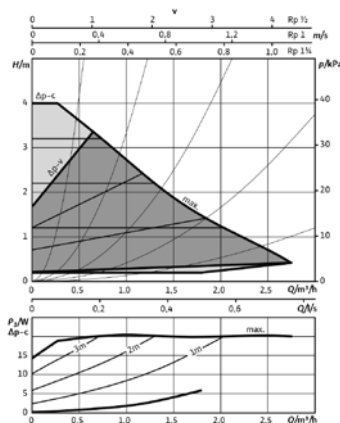
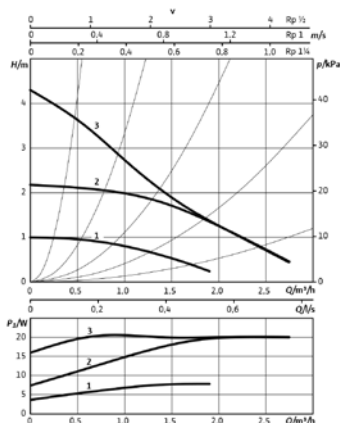

### 1035

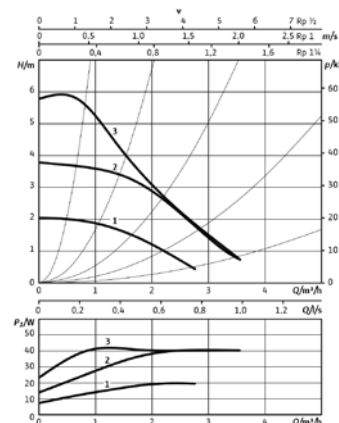

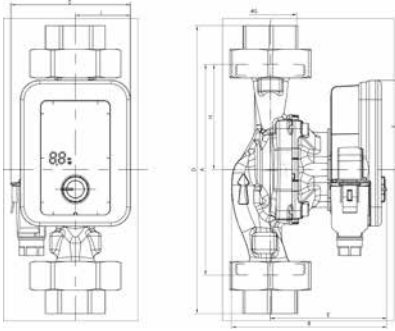

### Aislamiento para las bombas circulatoras

Disponible para los modelos 1025, 1035 y 1045

Referencia	<b>7722579</b>
Precio	<b>20 €</b>

### 1035 1"

3,5
6
-10 a 95
6
1 1/2"
Racor 1"
230 ~
800 - 4.200
0,04 - 0,44
4 - 42
2,6
180
133,2
101,9
245,5
99,2
76,4
1"
90
46,8
<b>7739887</b>
<b>302 €</b>

### 1035 1 1/4"

3,5
6
-10 a 95
6
2"
Racor 1 1/4"
230 ~
800 - 4.200
0,04 - 0,44
4 - 42
3,0
180
133,2
101,9
245,5
99,2
76,4
1 1/4"
90
46,8
<b>7739888</b>
<b>302 €</b>

### 1045

4,4
7,5
-10 a 95
6
2"
Racor 1 1/4"
230 ~
800 - 4.800
0,04 - 0,70
4 - 75
3,2
180
145
101,9
245,5
111
76,4
1 1/4"
90
46,8
<b>7739889</b>
<b>435 €</b>

### 1045

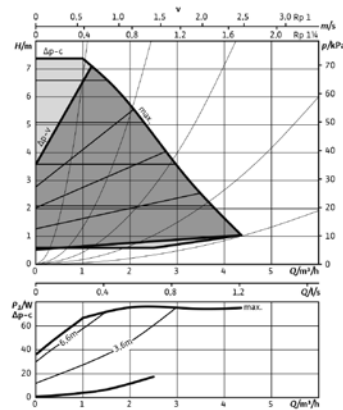
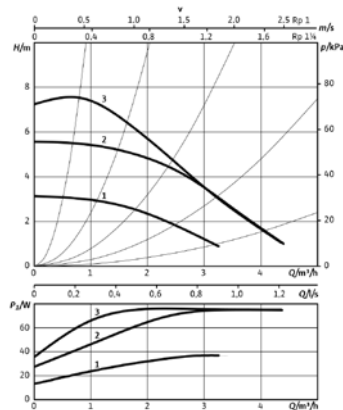
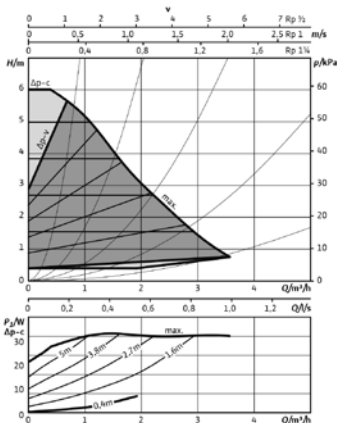





## Quantum Eco

Circuladores para instalaciones de calefacción y refrigeración.

Los circuladores Quantum Eco cumplen con la Directiva ErP 2015, disponiendo todos ellos de un Índice de Eficiencia Energética IEE  $\leq 0,23$ . El índice de referencia para los circuladores más eficientes es IEE  $\leq 0,20$ .

La gama de alta eficiencia Quantum Eco es una serie de circuladores de rotor húmedo

con la tecnología ECM (Electronic Commutated Motor) con regulación de presión diferencial integrada.

Principales ventajas de la regulación electrónica:

- Ahorro energético y reducción de los costes de explotación.
- Eliminación de los ruidos de flujo en instalaciones con llaves termostáticas, al adaptarse automáticamente su funcionamiento a las necesidades de la instalación.

- Índice de protección eléctrica: IP X4D.

- 2 modalidades de funcionamiento automático para una óptima adaptación a la instalación ( $\Delta pC$  constante, y  $\Delta pV$  variable).

Se suministran los accesorios hidráulicos de conexión:

- Juntas y racores para los modelos Quantum Eco 32 y 32H.
- Juntas, bridas, contra bridas y tornillería para los modelos Quantum Eco 40, 50, 50M y 50H.

		32	32H	40
Q max	m <sup>3</sup> /h	7	11	18
H max	m.c.d.a	7	11	12
Rango T° trabajo	°C	-10 a 110	-10 a 110	-10 a 110
Presión máx. de trabajo	bar	10	10	10
Diámetro nominal (DN)		2"	2"	1½"
Conexión tubería		Racor 1¼"	Racor 1¼"	Brida DN 40
Tensión	V	230 ~	230 ~	230 ~
Velocidad	r.p.m.	1.000 - 3.700	1.000 - 4.800	950 - 4.500
Intensidad nominal	A	0,08 - 1,00	0,15 - 1,33	0,17 - 2,4
Potencia absorbida	W	5 - 120	10 - 305	15 - 450
Peso	kg	4,6	5,4	13,0
A	mm	183	248	318
B	mm	44	47	64
C	mm	180	180	250
D	mm	90	90	125
E	mm	203	233	261
F	mm	51	64	71
Referencia		<b>7504411</b>	<b>7504412</b>	<b>7504413</b>
Precio		<b>839 €</b>	<b>1.284 €</b>	<b>1.571 €</b>

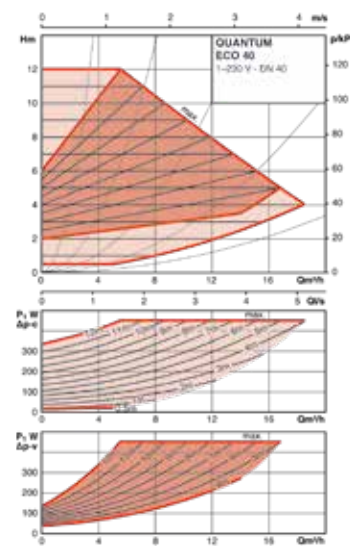
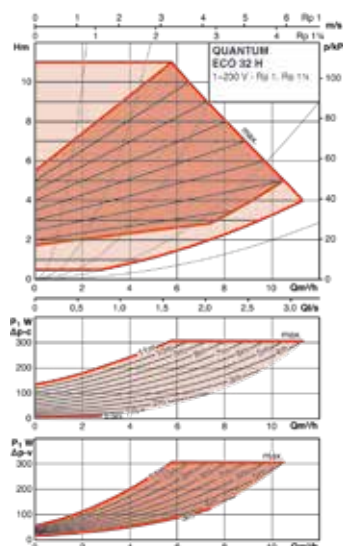
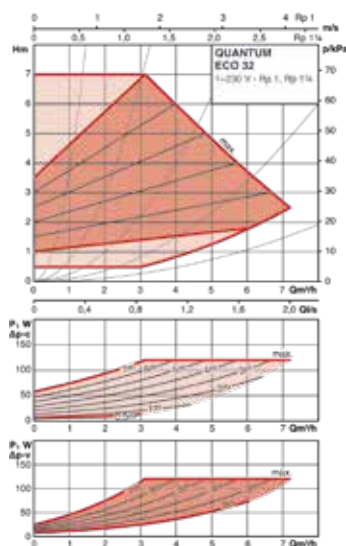

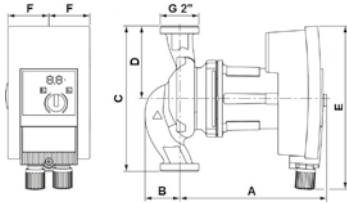

Quantum Eco 32 y 32H

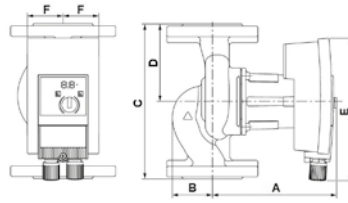

Quantum Eco 40, 50, 50M y 50H

50	50M	50H
14	22	25
8	9	11
-10 a 110	-10 a 110	-10 a 110
10	10	10
2"	2"	2"
Brida DN 50	Brida DN 50	Brida DN 50
230 ~	230 ~	230 ~
1.200 - 4.800	950 - 4.000	950 - 4.400
0,15 - 1,33	0,17 - 2,15	0,17 - 2,65
10 - 305	15 - 430	15 - 600
10,5	14,2	14,2
256	321	321
46	53	53
240	280	280
120	140	140
233	261	261
64	71	71
<b>7504414</b>	<b>7504415</b>	<b>7504416</b>
<b>1.689 €</b>	<b>2.043 €</b>	<b>2.265 €</b>

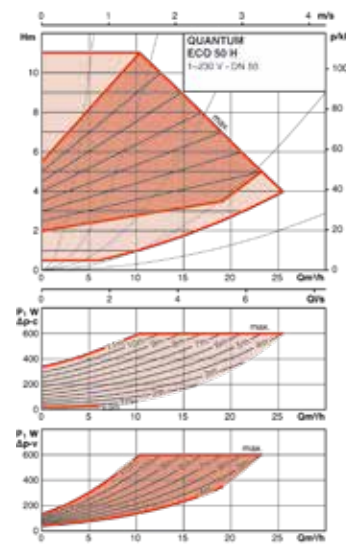
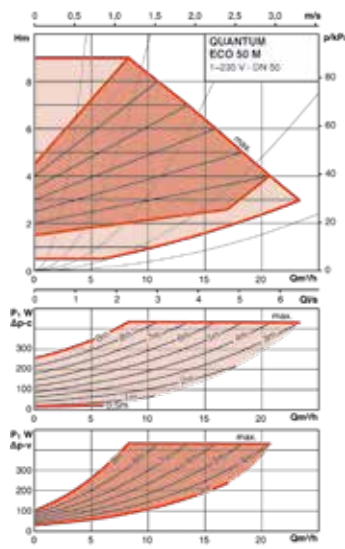
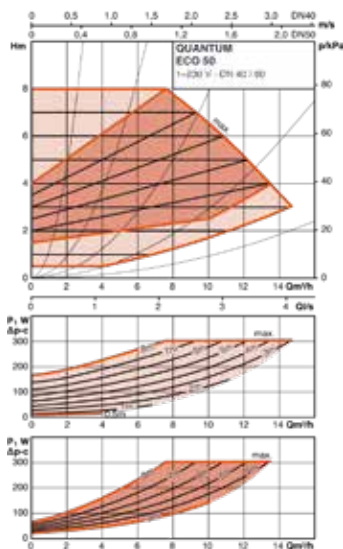



## Quantum Eco

Circuladores para instalaciones de calefacción y refrigeración.

Los circuladores Quantum Eco cumplen con la Directiva ErP 2015, disponiendo todos ellos de un Índice de Eficiencia Energética IEE  $\leq 0,23$ . El índice de referencia para los circuladores más eficientes es IEE  $\leq 0,20$ .

La gama de alta eficiencia Quantum Eco es una serie de circuladores de rotor húmedo

con la tecnología ECM (Electronic Commutated Motor) con regulación de presión diferencial integrada.

Principales ventajas de la regulación electrónica:

- Ahorro energético y reducción de los costes de explotación.
- Eliminación de los ruidos de flujo en instalaciones con llaves termostáticas, al adaptarse automáticamente su funcionamiento a las necesidades de la instalación.

- Índice de protección eléctrica: IP X4D.

- 2 modalidades de funcionamiento automático para una óptima adaptación a la instalación ( $\Delta pC$  constante, y  $\Delta pV$  variable).

Se suministran los accesorios hidráulicos de conexión; juntas, bridas, contra bridas y tornillería.

		65	65 H	65 S
Q max	m <sup>3</sup> /h	25	40	50
H max	m.c.d.a	9	12	16
Rango T° trabajo	°C	-10 a 110	-10 a 110	-10 a 110
Presión máx. trabajo	bar	10	10	10
Diámetro nominal (DN)		2½"	2½"	2½"
Conexión tubería		Brida DN 65	Brida DN 65	Brida DN 65
Tensión	V	230 ~	230 ~	230 ~
Velocidad	r.p.m.	950 - 4.000	800 - 2.800	800 - 3.400
Intensidad nominal 230V	A	0,17 - 2,65	0,30 - 3,50	0,30 - 6,40
Potencia absorbida	W	15 - 600	40 - 800	40 - 1.450
Peso	kg	16,1	25,8	27,5
A	mm	330	337	332
B	mm	57	70	66
C	mm	280	340	340
D	mm	140	170	170
E	mm	261	329	329
F	mm	71	87	87
Referencia		<b>7504417</b>	<b>7504418</b>	<b>7504419</b>
Precio		<b>2.357 €</b>	<b>2.749 €</b>	<b>3.272 €</b>

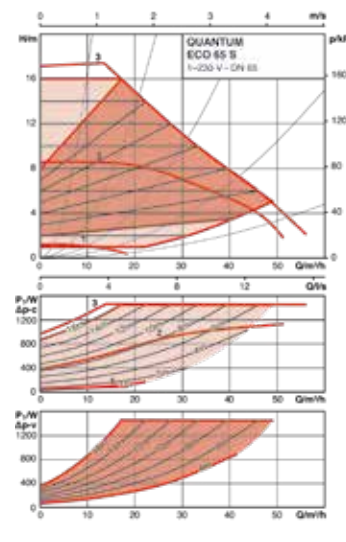
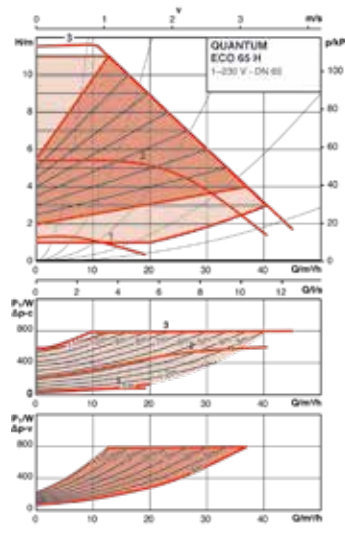
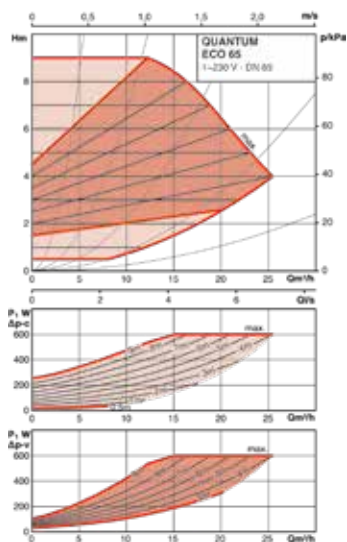

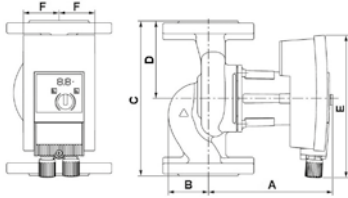

80 I

40
7
-10 a 110
10
3"
Brida DN 80
230 ~
900 - 2.400
0,30 - 3,50
40 - 800
29,0
333
84
360
180
329
87

7504420

2.881 €

80

55
13
-10 a 110
10
3"
Brida DN 80
230 ~
900 - 3.300
0,30 - 6,80
40 - 1.550
30,4
333
84
360
180
329
87

7504421

3.402 €

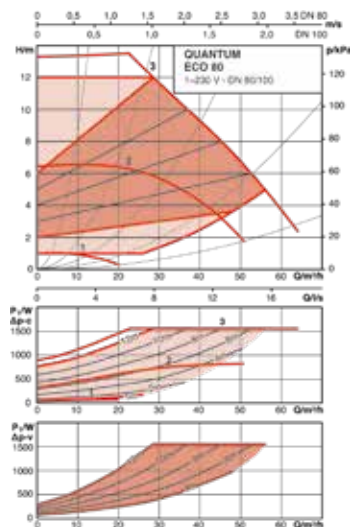
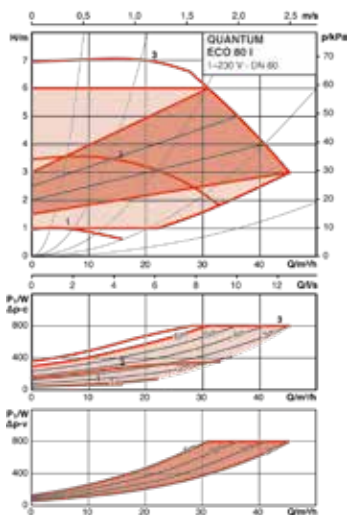



## Quantum Mini

Circuladores para instalaciones de calefacción y refrigeración.

Los circuladores Quantum cumplen con la Directiva ErP 2015, disponiendo todos ellos de un Índice de Eficiencia Energética IEE  $\leq 0,23$ . El índice de referencia para los circuladores más eficientes es IEE  $\leq 0,20$ .

La gama de alta eficiencia Quantum Mini es una serie de circuladores de rotor húmedo con la tecnología

ECM (Electronic Commutated Motor) con regulación de presión diferencial integrada.

Índice de protección eléctrica: IP X2D.

**Modos de regulación:**

**Presión diferencial variable ( $\Delta p-v$ ):** Si disminuye el caudal en la red de tuberías, la bomba reduce la altura de impulsión a la mitad.

**c1, c2, c3 3 velocidades (c1, c2, c3):** La bomba funciona sin regulación en tres niveles de velocidad constante preajustada.

		MYL30	1025	1035
Q max	m <sup>3</sup> /h	2,7	2,7	3,5
H max	m.c.d.a	4,2	4,2	6
Rango T° trabajo	°C	-10 a 95	-10 a 95	-10 a 95
Presión máx. trabajo	bar	6	6	6
Diámetro nominal	(DN)	1" 1/2	2"	2"
Conexión tubería		Disponible como accesorio		
Tensión	V	230 ~	230 ~	230 ~
Velocidad	r.p.m.	800-3500	800-3500	800-4200
Intensidad nominal	A	0,26	0,26	0,44
Potencia absorbida	W	4-20	4-20	4-40
Peso	kg	1,65	1,8	1,8
A	mm	130	180	180
B	mm	132,8	132,8	132,8
C	mm	102,3	102,3	102,3
D	mm	47,2	47,2	47,2
Referencia		<b>7782961</b>	<b>7782962</b>	<b>7782964</b>
Precio		<b>200 €</b>	<b>200 €</b>	<b>249 €</b>

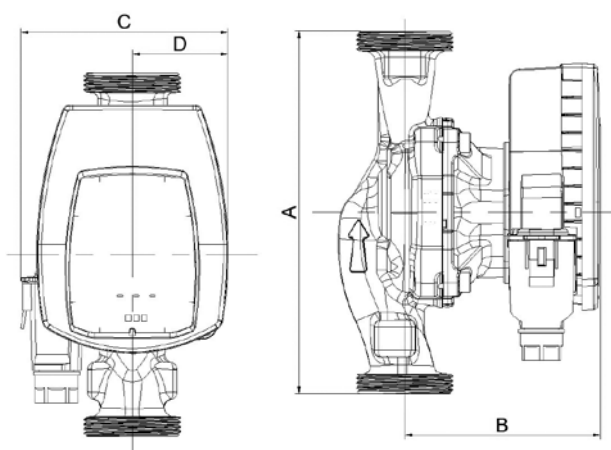

### Racores de conexión

	1" 1/2	2"	2"
Diámetro nominal (G)	1" 1/2	2"	2"
Conexión Tubería (Rp)	1"	1"	1" 1/4
Referencia	<b>001692635</b>	<b>001692634</b>	<b>001693342</b>
Precio	<b>24 €</b>	<b>29 €</b>	<b>29 €</b>

### MYL30 / 1025

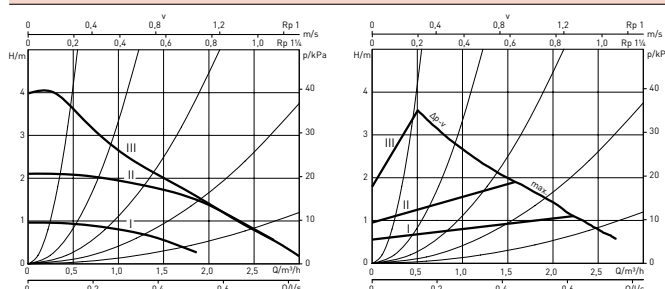

### 1035

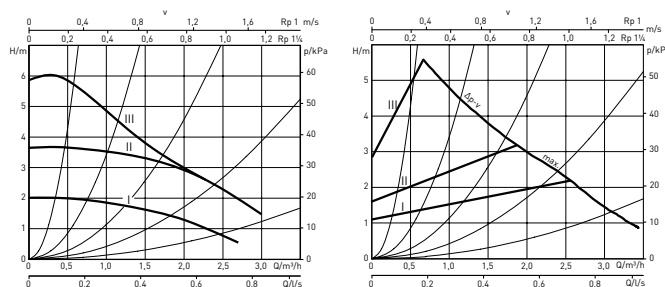



## SB-4X

- Circuladores para circuitos de recirculación en instalaciones de Agua Caliente Sanitaria.
- Muy bajo consumo de energía: de 4W a 6W.
- Funcionamiento silencioso.
- Circulador compacto de dimensiones reducidas.
- Conexiones eléctricas fáciles y rápidas.
- Protección eléctrica: IP 42.
- Carcasa de aislamiento.
- Conexión directa a la tubería mediante racores.
- Motor de rotor sumergido.
- Cuerpo hidráulico de latón inalterable a la corrosión.

## SB-4X

Temperatura máx. de trabajo (1)	°C	65
Presión máx. de trabajo	bar	10
Temperatura ambiente máx.	°C	40
Tensión monofásica	V	230 ~
Velocidad de posición	r.p.m.	3000
Intensidad nominal	A	0,05
Potencia absorbida	W	5
Conexión tubería		R 1/2
Peso	kg	1,3
Referencia		<b>7720450</b>
Precio		<b>236 €</b>

(1) Para periodos de tiempo cortos (2h) este valor puede ser de 70

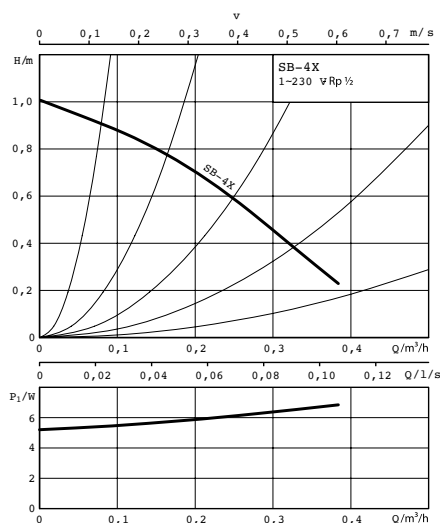
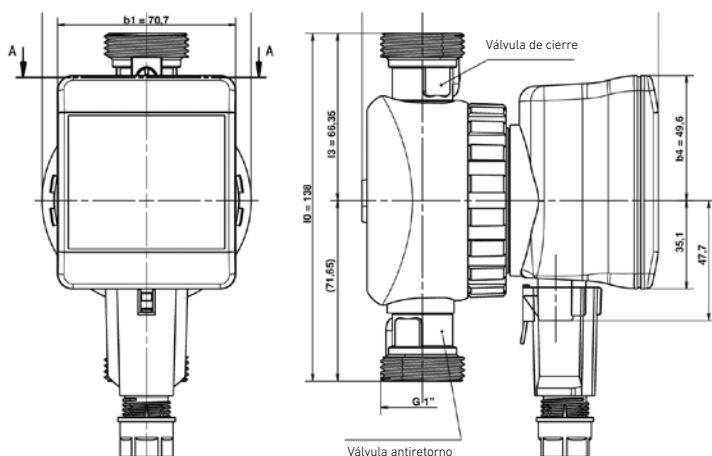



## SB

- Circuladores para circuitos de recirculación en instalaciones de Agua Caliente Sanitaria.
- Motor de rotor sumergido.
- Piezas móviles en contacto con el agua, en material resistente a la corrosión. Incluso para aguas agresivas de pH inferior a 7.
- Cuerpo hidráulico y soporte motor de bronce inalterable a la corrosión (en el SB-100XL es de acero inoxidable).
- Alto par de arranque.
- Motor autoprotegido contra sobrecargas. No precisa guardamotor (obligado para SB-150 XL).
- Conexión directa a la tubería mediante racores.
- Control de giro y posibilidad de purga.
- Membrana de etileno-propileno para protección integral del motor contra depósitos calcáreos.
- Funcionamiento silencioso.
- Protección eléctrica:  
Modelos SB-5 Y, SB-10 YA y SB-50 XA = IP 43.  
Modelos SB-100 XL y SB-150 XL = IP 44.

### SB-5 Y

### SB-10 YA

Temperatura máx. de trabajo (1) °C		60	60		
Presión máx. de trabajo bar		10	10		
Tensión monofásica V		230 ~	230 ~		
Velocidad posición		1	1	2	3
Intensidad nominal A		0,15	0,12	0,18	0,24
Potencia absorbida W		30	27	39	56
Velocidad r.p.m.		1.850	1.700	2.200	2.500
Capac. condens. µF		1,6 x 400 V	2 x 400 V		
Conexión tubería Racord		20/22 (soldar)	20/22 (soldar)		
Peso kg		2	2		
A mm		96	96		
B mm		73	74		
C mm		65	65		
D mm		129	130		
E mm		130	130		
F mm		96	96		
Referencia		<b>195000019</b>	<b>953030121</b>		
Precio		<b>270 €</b>	<b>389 €</b>		

(1) Para periodos de tiempo cortos (2h) este valor puede ser de 80°C o 110°C en función del modelo.

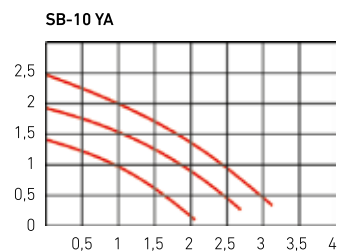
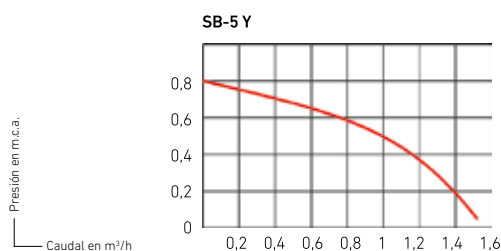





• **Dureza del agua** TH < 35 °f (19 °d).

Para obtener una larga duración del circulador y beneficiarse de la garantía que ofrecemos, el agua caliente sanitaria que circula por el anillo de recirculación, deberá tener una dureza inferior a 35° Franceses (un grado francés equivale a 1 gramo de carbonato cálcico contenido en cien litros de agua). Excepto el modelo SB-100 XL, que

por razones constructivas - mayor caudal de refrigeración - tiene la limitación de dureza a 32 grados franceses (17 °d).

• Para agua caliente sanitaria con dureza superior a la indicada se deberá efectuar un tratamiento previo de la misma.

• El circulador se colocará siempre tras los puntos de consumo de agua caliente sanitaria.

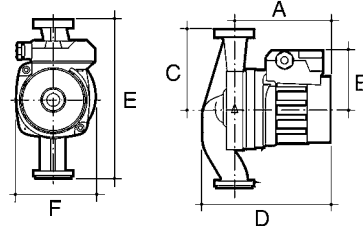

SB-50 XA			SB-100 XL			SB-150 XL	
60			65			60	
10			10			10	
230 ~			230 ~			230 ~	
1	2	3	1	2	3	1	2
0,32	0,46	0,50	0,58	0,70	0,80	1,51	1,62
70	102	114	122	167	183	295	335
1.150	1.650	2.300	1.300	1.900	2.450	2.400	2.800
2,6 x 400 V			5 x 400 V			8 x 400 V	
1"			1"			1"	
2,8			3,2			6,7	
109			146			172	
77			84			108	
90			90			90	
145			174			224	
180			180			180	
96			97			137	
<b>953035021</b>			<b>195000005</b>			<b>195000048</b>	
<b>554 €</b>			<b>664 €</b>			<b>1.267 €</b>	

SB-50 XA

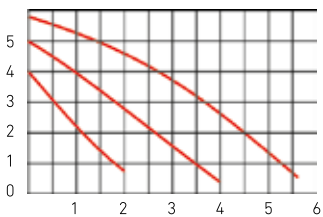

SB-100 XL

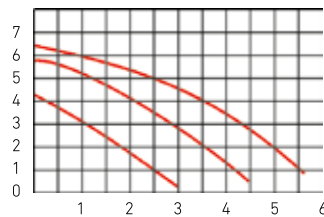

SB-150 XL

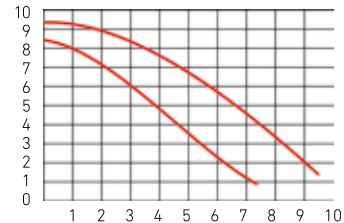

**Equivalencias circuladores 1ª y 2ª generación con los de alta eficiencia**



Circuladores 1ª Generación	Circuladores 2ª Generación	Circuladores de alta eficiencia
Modelo	Modelo	Modelo
	MYL-30	QUANTUM Eco/Maxi/Mini MYL-30
PC-1025 V84	PC-1025 1"	1º - Quantum Eco/Maxi 1025 1" Quantum Mini 1025 2º - QUANTUM Eco/Maxi 1035 -1"
PC-1021	PC-1025 1 1/4"	1º - Quantum Eco/Maxi 1025 1 1/4" Quantum Mini 1025 2º - QUANTUM Eco/Maxi 1035 -1 1/4"
PC-1030 V84	PC-1035	Quantum Eco/Maxi 1035 1 1/4" Quantum Mini 1035
PC-1035 V88		
PC-1040 V84	PC-1045	QUANTUM Eco/Maxi 1045
PC-1030 V75		
PC-1055 V88	PC-1055	QUANTUM Eco 32
PC-1050		
PC-1040 V75	PC-1065	QUANTUM Eco 32
	MC-40 II L MONOF	QUANTUM Eco 40
MC-1120 MONOF	MC-50 II MONOF	1º - QUANTUM Eco 50 (Necesario adaptador) 2º - QUANTUM Eco 50 M
MC-1220 MONOF	MC-65II MONOF	1º - QUANTUM Eco 65 (Necesario adaptador) 2º - QUANTUM Eco 65 H
	MC-32 TRIF	QUANTUM Eco 32 H
	MC-40 L TRIF	QUANTUM Eco 40
	MC-40 H TRIF	QUANTUM Eco 40
MC-1120 TRIF	MC-50 TRIF	1º - QUANTUM Eco 50 (Necesario adaptador) 2º - QUANTUM Eco 50 M
MC-1220 TRIF		
MC-1230	MC-65 TRIF	1º - QUANTUM Eco 65 (Necesario adaptador) 2º - QUANTUM Eco 65 H
SC-1430		
MC-1430 W	MC-80 TRIF	QUANTUM Eco 80
	SC-50 TRIF	QUANTUM Eco 50 H
SC-1652		
SC-1655	SC-65 TRIF	QUANTUM Eco 65 H
SC-1440		
SC-1800	SC-80 L TRIF	QUANTUM Eco 80
	Adaptador MC-50 a Quantum Eco 50 (240-280 mm)	Adaptador MC-65 a Quantum Eco 65 (280-340 mm)
Referencia	<b>195000065</b>	<b>195000066</b>
Precio	<b>72 €</b>	<b>99 €</b>

Es necesario el adaptador cuando la distancia entre conexiones del circulador sustituido son distintas del que le sustituye. (1 adaptador en la aspiración y otro en la impulsión del circulador).



## Serie CUBO

- Cuerpo fabricado en latón estampado, en acabado niquelado mate.
- De paso total.
- Obturador CUBO, de latón, estampado en caliente, cromado y diamantado.

- Estanquidad esfera por anillos de P.T.F.E.
- Estanquidad eje mediante doble anillo tórico de VITON y arandelas antifricción de P.T.F.E.

- Eje montado por el interior para evitar la manipulación.
- Palanca de accionamiento de acero con tratamiento antióxido y recubrimiento plástico.

- Giro de cierre y apertura 90°.
- Conexión hembra-hembra.
- Utilización para fluidos en general (para aplicaciones especiales rogamos nos consulten).
- Temperatura mínima de funcionamiento: -20 ° C con soluciones de glicol al 50%.



	1/4"	3/8"	1/2"	3/4"	1"	1 1/4"	1 1/2"	2"	2 1/2"	3"	4"
rosca	1/4"	3/8"	1/2"	3/4"	1"	1 1/4"	1 1/2"	2"	2 1/2"	3"	4"
A Ø mm	8	10	15	20	25	32	40	50	63,5	76,2	101,6
B mm	44	77	77	94	94	94	136	136	187	187	257
C mm	44	49	56	63	76	86	97	111	153	173	216
D mm	27	33	36	47	51	56	69	77	111	120	153
F mm	19	21	26	32	41	50	55	70	81,8	95,8	121,8
KV	6,3	6,7	12,7	24,6	48,5	98,0	140	211	657	998	2.012
Temp. máx. °C	185	185	185	185	185	185	185	185	185	185	185
Presión máx. (hasta 100°C) bar	42	42	42	42	35	35	35	35	28	28	28
Presión máx. (a 185°C) bar	20	20	20	20	15	15	15	15	12	12	12
Uds.	20	10	10	10	10	10	4	4	2	2	2
Ref.	193007011	193007012	193007013	193007014	193007015	193007016	193007017	193007018	193007019	193007020	193007021
Precio	6,70 €	7,20 €	8,65 €	11,85 €	17,65 €	26,20 €	41,20 €	65 €	155 €	212 €	405 €

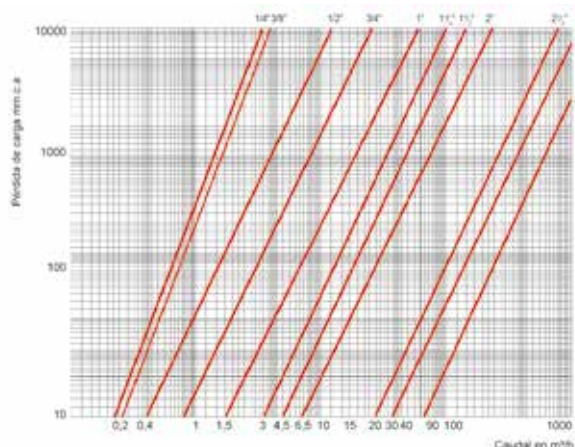
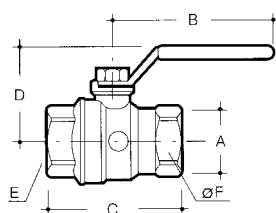



## Intercambiadores de placas desmontables con juntas

Gran superficie de intercambio con relación al espacio ocupado. Fácil montaje y limpieza.

**Aplicaciones:**

- Grandes producciones de agua caliente sanitaria para hoteles, hospitales, edificios de viviendas, polideportivos, escuelas, etc.
- Circuitos con bombas de calor, captadores solares, recuperadores de calor, etc.
- Calentamiento de piscinas mediante energías renovables (bomba de calor, solar...)
- Industria: piscifactorías, alimentación, química, petroquímica, etc. (consultar).
- Aceites térmicos, agua glicolada, agua marina, etc (Consultar).

**Materiales:**

- Placas de acero inoxidable AISI 316L.
- Junta de NBR.
- Opcional otros materiales (placas, juntas y conexiones).

**Presión de uso:**

- 10 bar (presiones superiores consultar).

**Rango de potencias:**

- Desde casi cero hasta miles de kilowatio.

**Para pedidos indicar modelo, número y tipo de placas. Para realizar un estudio contactar con nuestro equipo de Solution.**

Modelo	Diámetro conexiones	A mm	B mm	C máx mm	E mm	F mm	I mm
IT021	DN 32 inox	320	200	88	230	68	45
IT042	DN 32 inox	470	200	88	380	68	45
IT082	DN 32 inox	755	200	88	665	68	45
IT075	DN 50 inox	678	310	88	420	140	170
IT165	DN 50 inox	1008	310	88	750	140	170
IT118	DN 65 inox	729	385	88	456	192	171
IT215	DN 65 inox	992	385	88	720	192	171
IT275	DN 80 embridar	1270	400	36	927	201	198
IT300	DN 100 embridar	1124	509	36	705	201	198

Cota "D" en función del número de placas

Máx. Número de Placas	29	49	75	101	
IT021 - IT042	185	285	485	-	
IT082	185	285	485	605	
Máx. Número de Placas	41	71	101	151	251
IT075	330	470	610	840	-
IT165	330	470	610	840	1300
IT118 - IT 215	355	495	635	865	-
IT275	485	485	625	855	1315
Máx. Número de Placas	101	201	301	401	
IT300	790	1290	1790	2290	



Según modelos, placas con distinta forma para optimizar transferencia térmica con la mínima Pérdida de carga hidráulica. Permite la selección adecuada para cada caso y uso : potencia, temperaturas, tipo de líquido, pérdidas de carga deseadas, etc.

Intercambiador DN 32

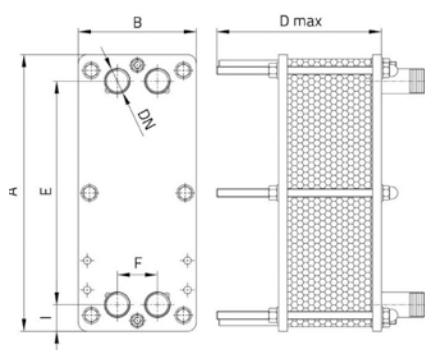

Intercambiador DN 80

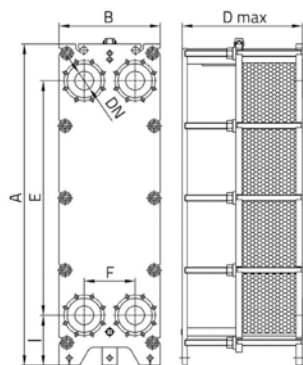

Intercambiador DN 50 - 65

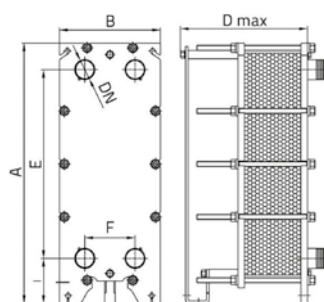

Intercambiador DN 100

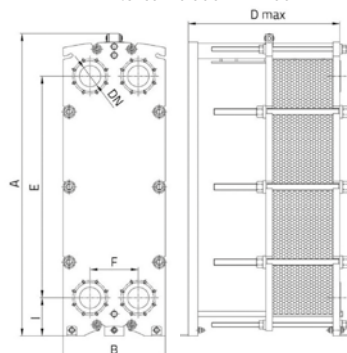



Número de placas	IT021	IT042	IT 075	IT 082	IT 165
	euros	euros	euros	euros	euros
11	751 €	969 €	2.199 €	1.423 €	2.851 €
13	791 €	1.013 €	2.277 €	1.499 €	2.958 €
15	831 €	1.066 €	2.376 €	1.575 €	3.066 €
17	872 €	1.119 €	2.454 €	1.651 €	3.174 €
19	912 €	1.197 €	2.533 €	1.727 €	3.281 €
21	953 €	1.257 €	2.651 €	1.938 €	3.441 €
23	993 €	1.325 €	2.731 €	2.022 €	3.519 €
25	1.034 €	1.393 €	2.811 €	2.123 €	3.629 €
27	1.074 €	1.504 €	2.891 €	2.205 €	3.736 €
29	1.115 €	1.571 €	2.943 €	2.263 €	3.846 €
31	1.163 €	1.642 €	3.149 €	2.484 €	4.119 €
33	1.203 €	1.695 €	3.230 €	2.568 €	4.271 €
35	1.244 €	1.762 €	3.313 €	2.655 €	4.386 €
37	1.284 €	1.829 €	3.395 €	2.741 €	4.502 €
39	1.325 €	1.898 €	3.476 €	2.825 €	4.614 €
41	1.377 €	1.954 €	3.578 €	2.914 €	4.713 €
43	1.419 €	2.024 €	3.671 €	2.999 €	4.820 €
45	1.461 €	2.089 €	3.711 €	3.201 €	4.878 €
47	1.531 €	2.160 €	3.791 €	3.288 €	4.988 €
49	1.575 €	2.215 €	3.870 €	3.379 €	5.098 €
51	1.689 €	2.352 €	3.951 €	3.523 €	5.209 €
53	1.733 €	2.413 €	4.031 €	3.835 €	5.321 €
55	1.777 €	2.473 €	4.112 €	3.930 €	5.431 €
57	1.817 €	2.533 €	4.192 €	4.026 €	5.543 €
59	1.861 €	2.594 €	4.273 €	4.118 €	5.654 €
61	1.939 €	2.655 €	4.306 €	4.215 €	5.700 €
63	1.963 €	2.713 €	4.385 €	4.309 €	5.756 €
65	2.005 €	2.773 €	4.463 €	4.443 €	5.866 €
67	2.049 €	2.834 €	4.544 €	4.541 €	5.973 €
69	2.095 €	2.894 €	4.621 €	4.634 €	6.083 €
71	2.134 €	2.954 €	4.701 €	4.804 €	6.190 €
73	2.178 €	3.015 €	5.040 €	4.902 €	6.623 €
75	2.220 €	3.104 €	5.078 €	4.998 €	6.736 €
77	----	----	5.160 €	5.370 €	6.850 €
79	----	----	5.240 €	5.467 €	6.963 €
81	----	----	5.323 €	5.565 €	7.074 €
83	----	----	5.404 €	5.660 €	7.189 €
85	----	----	5.487 €	5.758 €	7.302 €

Número de placas	IT 118	IT 215	IT 275
	euros	euros	euros
19	3.155 €	4.305 €	6.290 €
21	3.223 €	4.392 €	6.433 €
23	3.319 €	4.517 €	6.577 €
25	3.415 €	4.685 €	6.721 €
27	3.511 €	4.811 €	6.864 €
29	3.606 €	4.937 €	7.008 €
31	3.702 €	5.064 €	7.152 €
33	3.798 €	5.190 €	7.296 €
35	3.894 €	5.316 €	7.436 €
37	3.990 €	5.442 €	7.580 €
39	4.124 €	5.568 €	7.724 €
41	4.221 €	5.697 €	7.868 €
43	4.388 €	5.893 €	8.140 €
45	4.485 €	6.019 €	8.208 €
47	4.581 €	6.145 €	8.352 €
49	4.690 €	6.291 €	8.519 €
51	4.775 €	6.397 €	8.639 €
53	4.872 €	6.524 €	8.860 €
55	4.973 €	6.601 €	9.016 €
57	5.045 €	6.754 €	9.112 €
59	5.158 €	6.903 €	9.286 €
63	5.422 €	7.316 €	9.703 €
67	5.659 €	7.628 €	10.156 €
71	5.950 €	8.016 €	10.522 €
75	6.332 €	8.494 €	11.094 €
79	6.569 €	8.807 €	11.556 €
83	6.806 €	9.121 €	11.921 €
87	7.039 €	9.432 €	12.282 €
91	7.280 €	9.749 €	12.531 €
95	7.517 €	10.059 €	13.000 €
99	7.754 €	10.373 €	13.366 €
103	7.997 €	10.639 €	13.630 €
107	8.236 €	10.954 €	13.996 €
111	8.472 €	11.266 €	14.361 €
115	8.700 €	11.564 €	14.561 €
119	8.949 €	11.893 €	15.068 €
123	9.270 €	12.205 €	15.428 €
127	9.509 €	12.518 €	15.789 €
131	9.740 €	12.818 €	16.137 €
135	9.978 €	13.129 €	16.497 €

Número de placas	IT 300
	euros
33	9.023 €
35	9.195 €
37	9.368 €
39	9.540 €
41	9.626 €
43	9.796 €
45	9.967 €
47	10.138 €
49	10.308 €
51	10.479 €
53	10.649 €
55	10.920 €
57	11.092 €
59	11.265 €
61	11.437 €
63	11.609 €
65	11.806 €
67	12.067 €
69	12.331 €
71	12.591 €
73	12.855 €
77	13.379 €
81	13.921 €
85	14.450 €
89	14.983 €
93	15.517 €
97	16.056 €
101	16.592 €
105	17.320 €
109	17.856 €
113	18.389 €
117	18.926 €
121	19.464 €
125	20.006 €
129	20.549 €
133	21.287 €
137	21.824 €
141	22.348 €
145	22.871 €
149	23.396 €

**Aislamientos o Accesorios:**

Consultar precios para aislamientos o accesorios

**Ejemplo de esquema hidráulico, producción de A.C.S. y calentamiento piscina**

**6R:** intercambiador de placas para Energía Renovable (solar, bomba de calor...)

**6C:** intercambiador de placas para A.C.S. postcalentamiento A.C.S. con calderas

**6P:** intercambiador de placas para calentamiento de piscina con Energía Renovable

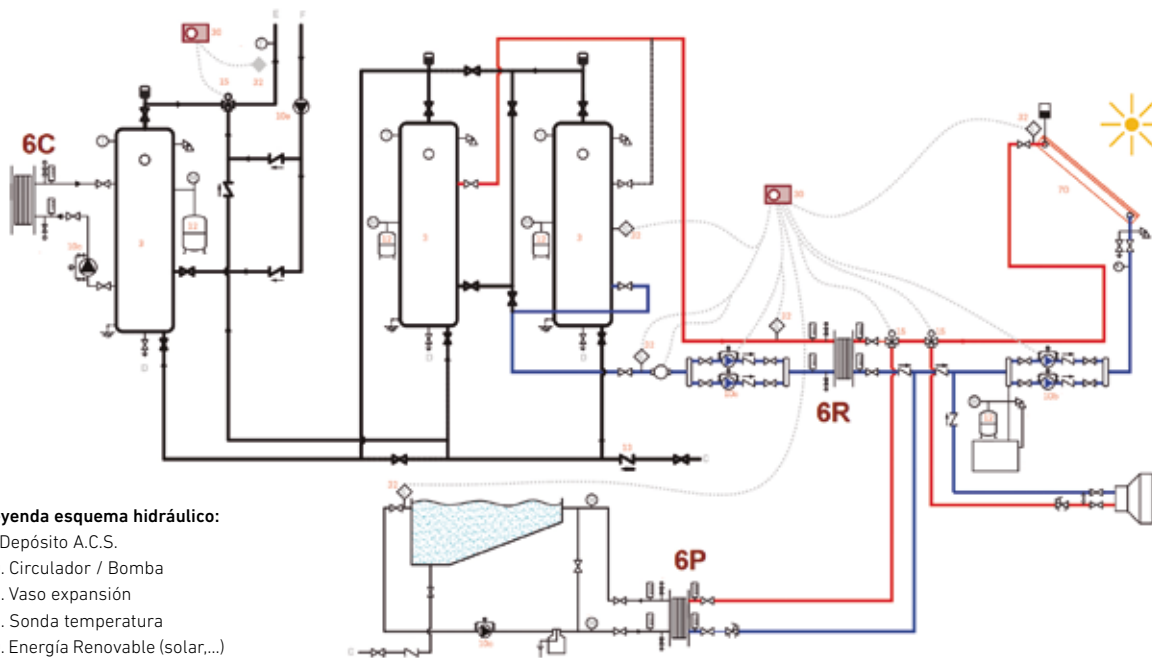

**Leyenda esquema hidráulico:**

- 3. Depósito A.C.S.
- 10. Circulador / Bomba
- 12. Vaso expansión
- 32. Sonda temperatura
- 70. Energía Renovable (solar,...)





## ADIQUICK: producción instantánea de A.C.S. con regulación exacta de la temperatura

- Sin acumular A.C.S. y controlando la recirculación, se elimina la proliferación de la legionela.
  - Control electrónico preciso para la preparación instantánea de A.C.S. de hasta 125 l/min.
  - Barrera física entre la generación y el consumo.
  - Control de la velocidad de las bombas de alta eficiencia (de primario y de recirculación).
  - Sondas Pt1000 con una precisión de 1°C.
  - Funcionamiento en cascada, cubre demandas de A.C.S. de hasta 625 litros/min.
- Solución Plug&Play**, reduciendo tiempos de conexionado eléctrico y de sondas.
- Tecnología compacta: dimensiones y pesos más reducidos del mercado.

- Carcasa con aislante térmico, óptima eficiencia, y tuberías de acero inoxidable.
- Retornos del primario muy bajos mejoran la estratificación del depósito de inercia y el rendimiento de una instalación con energía renovable (bomba de calor, solar, etc).
- Control electrónico integrado de fácil manejo y muy gráfico.
- Registro histórico de datos.
- Múltiples variantes hidráulicas de base, adaptables a cada instalación.
- Varios modos programables: minimizar calcificación, recirculación, contra las escaldaduras, choque térmico legionela, etc.

Secundario AT=50°C (10 - 60°C)	uds	ADIQUICK 120					ADIQUICK 100					ADIQUICK 28					ADIQUICK 19				
Temp. impulsión primario	°C	65	70	75	80	85	65	70	75	80	85	65	70	75	80	85	65	70	75	80	85
Temp. retorno primario	°C	32,3	27,9	25,5	22,9	20,5	35,2	31	28,4	25,1	22,6	35	31	28	26	25	46	43	41	39	38
Caudal primario	l/h	7.400	7.400	7.400	6.710	5.970	6.600	6.600	6.560	5.590	4.932	1.862	1.862	1.862	1.862	1.862	1.787	1.787	1.787	1.787	1.787
Potencia A.C.S.	kW	273	350	415	432	432	224	291	346,1	346,1	346,1	63	82	98	112	126	37	52	65	78	89
Caudal A.C.S.	l/min	79	101	120	125	125	64	84	100	100	100	18	24	28	32	36	11	15	19	22	26
Pérdida de carga secundario	bar	0,24	0,36	0,5	0,55	0,55	0,21	0,34	0,46	0,46	0,46	0,15	0,15	0,15	0,15	0,15	0,15	0,15	0,15	0,15	0,15
Caudal máx. Mezclado (38°C)	l/min	141	180	214	223	223	114	150	179	179	179	32	43	50	57	64	17	27	34	39	46
Duchas instantáneas	nº	12	15	18	19	19	10	13	15	15	15	3	4	4	5	5	2	2	3	3	4
Dimensiones		1.137 x 600 x 340					1.137 x 500 x 340					890 x 500 x 340					660 x 455 x 215				
Conexiones (recirculación-resto)		1"1/4 - 1"1/2					1"1/4 - 1"1/2					1"					3/4"				
Código		<b>7832664</b>					<b>7832665</b>					<b>7832667</b>					<b>7832668</b>				
Precio		<b>11.774 €</b>					<b>11.351 €</b>					<b>3.962 €</b>					<b>3.092 €</b>				

### ADIQUICK 100 - 120

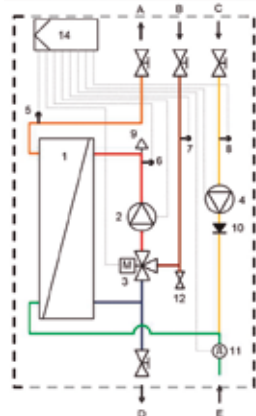
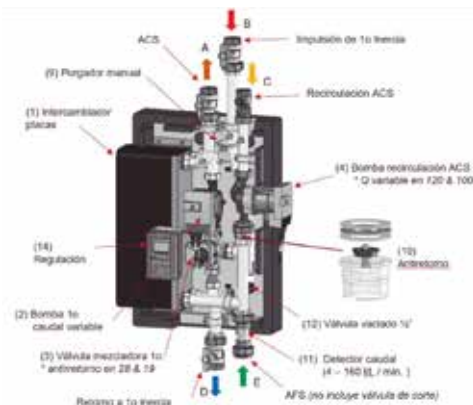

1. Intercambiador de placas soldadas, acero inoxidable
  2. Bomba de primario
  3. Válvula Mezcladora 3 vías (0-10 V) de acción rápida. Excepto modelos 28 y 19, que es una válvula antir-retorno
  4. Bomba de recirculación
  5. Sonda de salida de A.C.S.
  6. Sonda impulsión primario (mezclada)
  7. Sonda impulsión primario (inercia)
  8. Sonda recirculación
  9. Purgador
  10. Válvula de retención
  11. Sensor de caudal de A.F.S. a 40 l/pulso
  12. Vaciado
  13. Válvula de corte
  14. Regulación
- A. Salida de A.C.S.  
B. Impulsión del tanque de inercia  
C. Retorno de recirculación  
D. Retorno al tanque de inercia  
E. Conexión de agua fría
- Sondas Pt1000 con 1°C de precisión.

### ADIQUICK 19 - 28

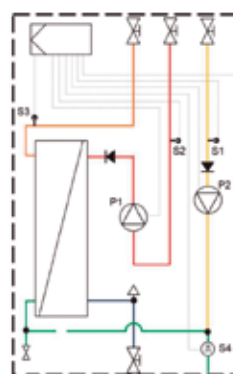

### Ejemplo de esquema hidráulico

Solución Híbrida : Producción de A.C.S. con ADIQUICK, con Energía Renovable (Bomba de calor, o solar...), y con apoyo final de calderas a gas de condensación.

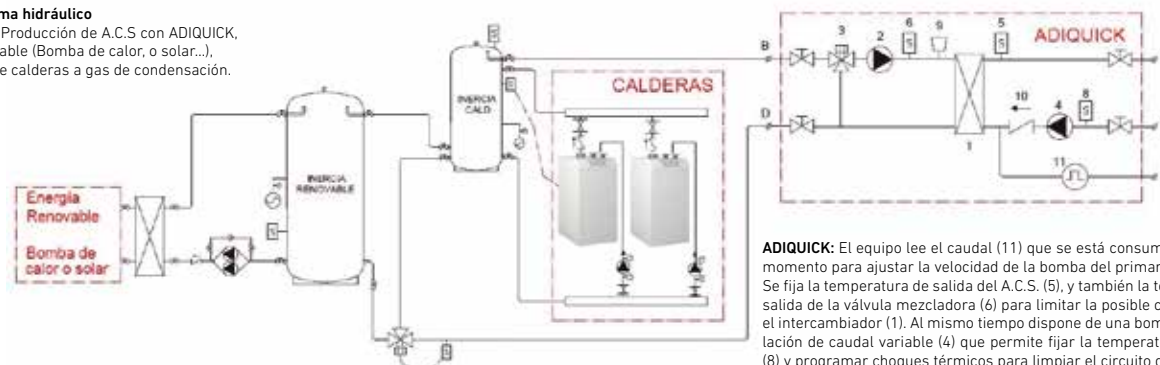

**ADIQUICK:** El equipo lee el caudal (11) que se está consumiendo en cada momento para ajustar la velocidad de la bomba del primario (2). Se fija la temperatura de salida del A.C.S. (5), y también la temperatura de salida de la válvula mezcladora (6) para limitar la posible calcificación en el intercambiador (1). Al mismo tiempo dispone de una bomba de recirculación de caudal variable (4) que permite fijar la temperatura de retorno (8) y programar choques térmicos para limpiar el circuito de legionela.



## CONEXIÓN EN CASCADA

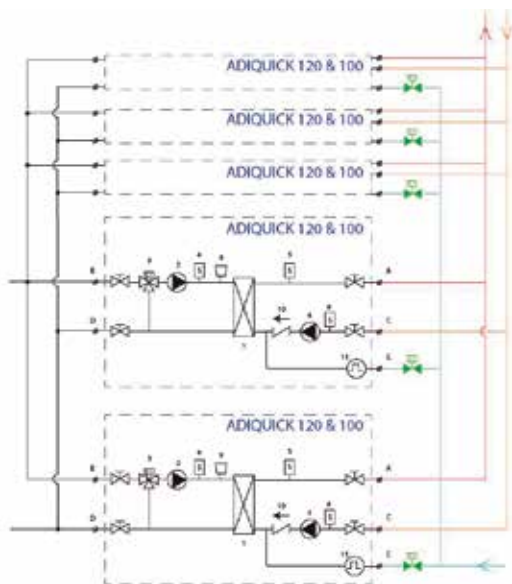

Modelo ADIQUICK	Máximo número equipos en cascada	Máximo: Potencia Caudal A.C.S.
120	5	2160 kW - 625 l/min
100	5	1730 kW - 500 l/min
Código	Descripción	Precio
7832713	Kit cascada electroválvula DN40	718 €

## REGULACIÓN ELECTRÓNICA INTEGRADA



Acumulador de inercia, recirculación y bomba primaria

S1	Sensor de recirculación	S2	Sensor ida
S3	Sensor de caudal de mezcla	S4	Sensor acum. inercia
S5	Sensor ACS	Flow	Detector de caudal
V1	Bomba circuito primario	V3	V3V mezcladora
R1	Bomba recirculación	R2/R3	Generador de calor

- Control de manejo intuitivo con sólo 4 teclas.
- Monitorización del estado actual y registro de datos, en un entorno gráfico.
- Guía de ayuda a la parametrización.
- 10 variantes hidráulicas configurables a cada caso.
- Reloj con autonomía de 24h post-corte.
- Calibración semanal del caudal de recirculación.
- Posible bloqueo del menú (anti-cambios).
- 5 programas para la recirculación de A.C.S.
- Tª mezcla en primario para demanda mín/máx.
- Tª salida de A.C.S. para demanda mín/máx.
- Función anticalcificación, recirculando por el intercambiador entre 5 y 30 segundos tras cada demanda.
- Protección anti-bloqueo mediante activación puntual de válvulas y bombas.
- Conexión por bus para el control en cascada de varios módulos ADIQUICK.

**El kit cascada electroválvula, incluye:** electroválvula cierre, válvula de seguridad conectada con pieza en T, cable con enchufe + resistencias para CAN y juntas.



Caudales de primario para ACS 50K (de 10 a 60°C) ADIQUICK 120

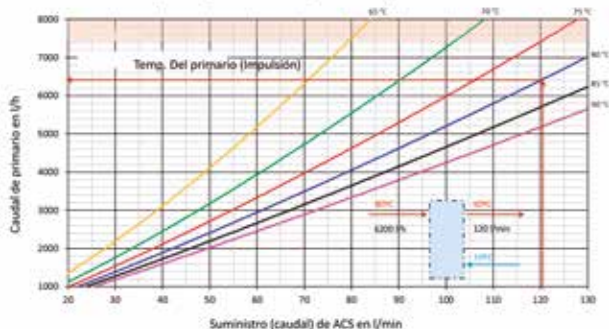

Caudales de primario para ACS 50K (de 10 a 60°C) ADIQUICK 100

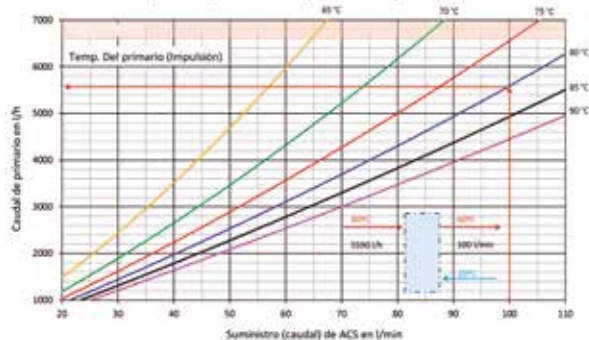

Temperaturas de retorno producción de ACS 50K (de 10 a 60°C) ADIQUICK 100

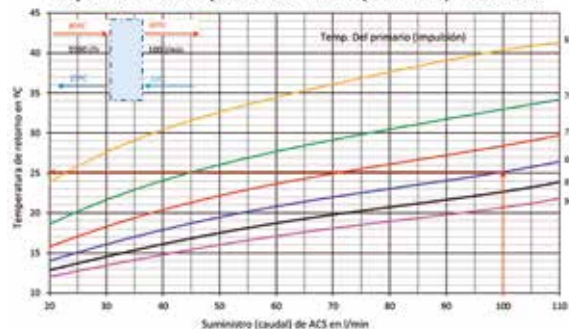

Temperaturas de retorno producción de ACS 50K (de 10 a 60°C) ADIQUICK 120

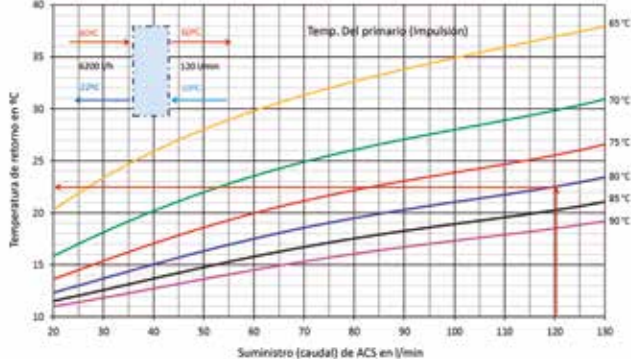





## BALANCE roscadas

- Para disponer de separación hidráulica entre el circuito primario (caldera simple o varias calderas en cascada) y el circuito secundario (radiadores o suelo radiante).
- Evita la posible interferencia entre los circuladores de primario y secundario.
- Queda garantizado el correcto caudal a través del circuito primario, independientemente de lo que ocurra en el circuito secundario.

### Modelo Horizontal:

- Solución sencilla y compacta para instalar directamente bajo caldera mural, en color RAL 7037 con aislamiento incorporado.
- Cuerpo de acero FE360, extensión en acero galvanizado y juntas EPDM. Aislamiento de color negro incluido.
- No incorpora purgador, separador de aire, grifo de descarga ni tapon para termómetro.

### Modelo Vertical:

- Cuerpo fabricado en acero de alta calidad.
- Cuatro conexiones de racores 3 piezas hembra para conexión a circuitos primario y secundario.
- Purgador de aire automático.
- Grifo de descarga de 1/2" con toma para conexión a manguera.
- Tapón de 1/2" para toma auxiliar de termómetro.
- Aislante térmico en poliuretano expandido de 20 mm revestido en aluminio, que reduce las pérdidas de calor y evita la formación de condensación.
- Internamente, en la parte superior del separador, incorpora un elemento que separa las burbujas de aire contenidas en el agua, facilitando su eliminación a través del purgador de aire automático.

		Horizontal Caldera	1"	1 1/4"	1 1/2"	2"
Conexión		Superior 3/4" Inferior 1"	1"	1 1/4"	1 1/2"	2"
Instalación		Horizontal	Vertical"	Vertical	Vertical	Vertical
A	mm	-	572	617	667	712
B	mm	-	167	179	194	207
C	mm	-	220	240	260	280
D	mm	-	185	198	213	225
E	mm	-	213	232	310	353
F	mm	-	123	136	161	187
G	mm	-	59	65	78	91
H	mm	-	64	71	83	96
Peso	kg	3	2,7	3,7	5,7	7,2
Capacidad	l	1,7	1,5	2,5	4,5	7,2
Rango de potencia (*)	kW	Hasta 35	29 - 58	46 - 93	64 - 128	99 - 198
Caudal máximo	m³/h	1,5	2,5	4	5,5	8,5
Temp. máx. de trabajo	°C	110	110	110	110	110
Presión máx. de trabajo	bar	10	10	10	10	10
Referencia		<b>7694779</b>	<b>193200045</b>	<b>193200046</b>	<b>193200047</b>	<b>193200048</b>
Precio		<b>303 €</b>	<b>441 €</b>	<b>514 €</b>	<b>658 €</b>	<b>1.006 €</b>

(\*) Dependiendo de la velocidad del agua en los circuitos.

Velocidades admisibles:

- Circuito primario entre 1 y 2 m/seg

- Circuito secundario máximo 1,2 m/seg

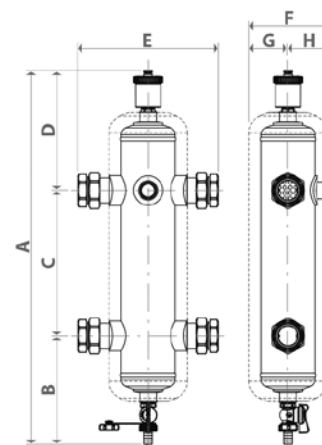
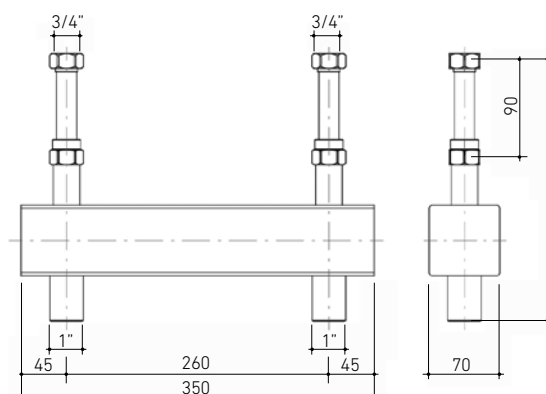



## FLEXBALANCE con bridas



- Fabricados en acero de alta calidad y pintados exteriormente.
- Para disponer de separación hidráulica entre el circuito primario (caldera simple o varias calderas en cascada) y el circuito secundario (radiadores).
- Evita la posible interferencia entre los circuladores de primario y secundario.
- Queda garantizado el correcto caudal a través del circuito primario, independientemente de lo que ocurra en el circuito secundario.
- Cuatro conexiones: dos en un lateral para el circuito primario, y dos en el lateral contrario para el circuito secundario.
- Purgador automático en la parte superior.
- Entronque tubular en parte inferior para vaciado y limpieza, rosca macho 3/4".
- Facilidad de montaje.
- Conexiones mediante bridas.

F50	F65	F80	F100	F125	F150
DN 50	DN 65	DN 80	DN 100	DN 125	DN 150
Vertical	Vertical	Vertical	Vertical	Vertical	De pie
490	635	745	965	1.180	1.430
350	350	470	470	635	774
900	1.045	1.365	1.585	2.065	2.585
176	176	270	270	360	450
-	-	-	-	-	-
-	-	-	-	-	-
-	-	-	-	-	655
154	154	188	188	213	237
25	28	40	51	97	180
17	21	65	78	181	336
90 - 190	190 - 300	300 - 450	450 - 750	750 - 1.200	1.200 - 1.750
15	17	30	55	80	120
120	120	120	120	120	120
10	10	10	10	10	10
<b>195280004</b>	<b>195280005</b>	<b>195280006</b>	<b>195280007</b>	<b>195280008</b>	<b>195280009</b>
<b>1.573 €</b>	<b>1.745 €</b>	<b>2.059 €</b>	<b>2.595 €</b>	<b>4.225 €</b>	<b>6.207 €</b>

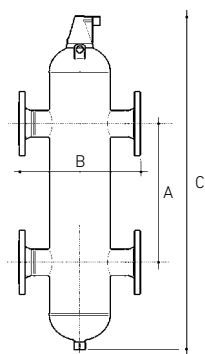
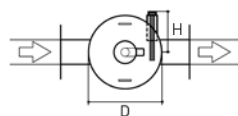

DN 50 a DN 125

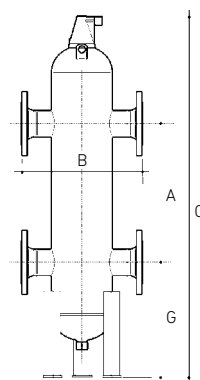

DN 150



## Vasoflex

- Depósito cerrado de acero de alta calidad, pintado exteriormente y provisto de membrana elástica especial.
- Cámara de gas conteniendo nitrógeno a presión.
- Instalaciones de calefacción y/o refrigeración en circuito cerrado. Evita la entrada de aire en el interior de la tuberías y en consecuencia la corrosión de las mismas.
- Sustituye el depósito de expansión abierto, evitando la colocación de los conductos de seguridad hasta el punto más alto de la instalación.
- Elimina las pérdidas de agua por evaporación.
- Facilidad de montaje.
- No precisa ningún servicio de mantenimiento.
- Temperatura continua mínima / máxima de membrana del vaso: -10°C / +70°C. (instalar el vaso en el circuito de retorno de calefacción).
- Temperatura máxima de diseño : 120°C.
- Permite la adición de anticongelante de hasta un 50% de concentración de glicol.

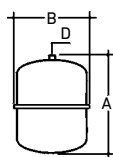

		8		12		18		25	
Presión de llenado	bar	0,5	0,5	1	0,5	1	0,5	1	
Capacidad	litros	8	12	12	18	18	25	25	
A	mm	285	319	319	405	405	423	423	
B	∅	245	286	286	286	286	327	327	
D		3/4"	3/4"	3/4"	3/4"	3/4"	3/4"	3/4"	
Peso	kg	2,2	2,7	2,7	3,7	3,7	4,5	4,5	
Máx. presión de trabajo	bar	3	3	3	3	3	3	3	
Referencia		<b>950052504</b>	<b>950052506</b>	<b>950053006</b>	<b>950052510</b>	<b>950053010</b>	<b>950052507</b>	<b>950053007</b>	
Precio		<b>55 €</b>	<b>60 €</b>	<b>60 €</b>	<b>72 €</b>	<b>72 €</b>	<b>93 €</b>	<b>93 €</b>	

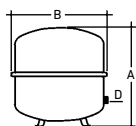

		35		50		80	
Presión de llenado	bar	0,5	1	0,5	1	0,5	1
Capacidad	litros	35	35	50	50	80	80
A	mm	435	435	490	490	540	540
B	∅	396	396	437	437	519	519
D		3/4"	3/4"	3/4"	3/4"	1"	1"
Peso	kg	6,5	6,5	14,1	14,1	20,2	20,2
Máx. presión de trabajo	bar	3	3	6	6	6	6
Referencia		<b>950052508</b>	<b>950053008</b>	<b>950052509</b>	<b>950053009</b>	<b>950052511</b>	<b>950053011</b>
Precio		<b>125 €</b>	<b>125 €</b>	<b>176 €</b>	<b>176 €</b>	<b>267 €</b>	<b>267 €</b>

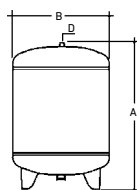

		140			200	300		425		600
Presión de llenado	bar	0,5	1	1,5	1,5	1,5	2	1,5	2,5	2
Capacidad	l	140	140	140	200	300	300	425	425	600
A	mm	952	952	952	1.296	1.328	1.328	1.180	1.180	1.508
B	∅	484	484	484	484	600	600	790	790	790
D		1"	1"	1"	1"	1"	1"	1"	1"	1"
Peso	kg	33,5	33,5	33,5	41	56,1	56,1	76,4	76,4	92,9
Máx. presión trabajo	bar	6	6	6	6	6	6	6	6	6
Referencia		<b>950052514</b>	<b>950053014</b>	<b>950053514</b>	<b>950053520</b>	<b>195200001</b>	<b>195200000</b>	<b>950053542</b>	<b>950054042</b>	<b>950053760</b>
Precio		<b>488 €</b>	<b>488 €</b>	<b>488 €</b>	<b>613 €</b>	<b>880 €</b>	<b>880 €</b>	<b>1.625 €</b>	<b>1.625 €</b>	<b>2.193 €</b>



## Vasoflex/S

- Instalaciones de Agua Caliente Sanitaria.
- Depósito cerrado de acero de alta calidad, pintado exteriormente y provisto de membrana elástica especial.
- Recubrimiento interior sintético anticorrosión.
- Membrana especial para el contacto con agua potable evitando que afecte al sabor de la misma.
- Facilidad de montaje.
- No precisa ningún servicio de mantenimiento.

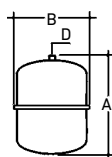

		8	12	18	25	35	50
Presión de llenado	bar	4	4	4	4	4	4
Capacidad	litros	8	12	18	25	35	50
Para acumulador ACS	litros	150	200	300	500	800	1000
A	mm	308	341	333	385	444	437
B	∅	245	286	328	358	396	490
D		3/4"	3/4"	3/4"	3/4"	3/4"	1"
Peso	kg	4	5,1	6,4	7,6	10,9	15,8
Presión máx. de trabajo	bar	10	10	10	10	8	8
Temp. máx. de trabajo	°C	70	70	70	70	70	70
Referencia		<b>195200002</b>	<b>195200003</b>	<b>195200004</b>	<b>195200005</b>	<b>195200033</b>	<b>195200035</b>
Precio		<b>99 €</b>	<b>106 €</b>	<b>133 €</b>	<b>158 €</b>	<b>222 €</b>	<b>269 €</b>

## Accesorios para depósitos de expansión

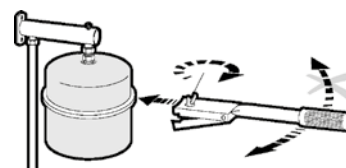

VASOFLEX MB2

Soporte mural de acero para Depósito de expansión, Vasoflex y Vasoflex/S de 8 a 25 litros.

FLEXCONSOLE

Soporte mural de acero, con roscas para la conexión de la tubería de la instalación y del depósito de expansión. Incorpora un purgador. No apto para ACS.

VASOFLEX DT

Herramienta para el montaje de los depósitos de expansión.

Referencia

**195200006**

Precio

**8,85 €**

**195200007**

**34,50 €**

**195200008**

**65 €**



Tabla elección Depósitos de expansión VASOFLEX para temperatura media del agua 70 °C.  
 Selección del vaso de expansión o por volumen de agua (litros) o por potencia de caldera (kW).

**Importante:**

Para instalaciones de gran potencia y VASOFLEX de gran capacidad es importante efectuar el cálculo de forma mas rigurosa.

A = Instalación con radiadores de acero.

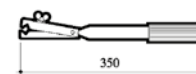
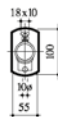
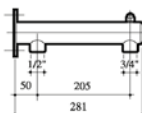
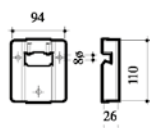
B = Instalación con radiadores de hierro fundido, de aluminio o paneles de acero.

Altura monométrica (m.c.a)		5			10			15			20		
Modelo / Presión de llenado Litros / bar	Presión de tarado Válvula de seguridad	"Contenido máximo de volumen en la instalación (Litros)"	"Potencia instalada (kW)"		"Contenido máximo de volumen en la instalación (Litros)"	"Potencia instalada (kW)"		"Contenido máximo de volumen en la instalación (Litros)"	"Potencia instalada (kW)"		"Contenido máximo de volumen en la instalación (Litros)"	"Potencia instalada (kW)"	
			A	B		A	B		A	B		A	B
8 / 0,5	3	220	16	21									
12 / 0,5	3	330	24	32									
12 / 1	3				260	20	25						
18 / 0,5	3	500	36	48									
18 / 1	3				400	30	38						
25 / 0,5	3	690	50	65									
25 / 1	3				550	40	53						
35 / 0,5	3	970	70	95									
35 / 1	3				780	55	75						
35 / 1,5	3							580	42	55			
50 / 0,5	3	1.390	100	135									
50 / 1	3				1.110	80	105						
50 / 1,5	3							830	60	80			
80 / 0,5	3	2.200	160	210									
80 / 1	3				1.700	125	165						
80 / 1,5	3							1.200	85	115			
140 / 0,5	3	3.900	280	375									
140 / 1	3				3.120	225	300						
140 / 1,5	3							2.340	170	225			
140 / 2	3										1.560	110	150
140 / 3	5												
140 / 4	6												
200 / 0,5	3	5.580	400	540									
200 / 1	3				4.460	325	430						
200 / 1,5	3							3.340	240	320			
200 / 2	3										2.230	160	215
200 / 3	4												
200 / 4	6												
300 / 0,5	3	8.370	600	810									
300 / 1	3				6.690	485	645						
300 / 1,5	3							5.020	360	485			
300 / 2	3										3.340	240	320
300 / 3	4												
300 / 4	6												
425 / 0,5	3	11.850	860	1.145									
425 / 1	3				9.480	685	915						
425 / 1,5	3							7.110	515	685			
425 / 1	4				11.380	825	1.100						
425 / 1,5	4							9.480	685	915			
425 / 1,5	5							11.060	800	1.070			
425 / 2	3										4.740	340	460
425 / 2	4										7.580	550	730
425 / 2	5										6.310	460	610
425 / 3	5												
425 / 4	5												
425 / 4	6												
600 / 1	3				13.390	970	1.300						
600 / 1,5	3							10.040	725	970			
600 / 1,5	4							13.390	970	1.300			
600 / 2	3										6.696	485	650
600 / 2	4										10.710	775	105
600 / 2	5												
600 / 3	6												
600 / 4	6												



## Purgador de aire FLEXVENT

Estos purgadores automáticos garantizan la expulsión del aire acumulado en determinados puntos de la instalación (punto alto, cambio de nivel de la tubería, sifón, etc.), mediante un mecanismo compuesto de flotador y válvula actuando automáticamente al descender el

nivel del agua cuando esta arrastra aire, expulsándolo a través de la apertura de la válvula.

- Accionamiento de purga por flotador.
- Fabricado en latón.

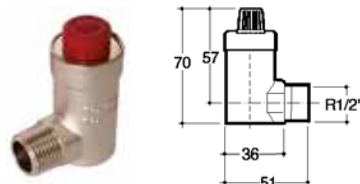

Con válvula 3/8"

H 1/2"

Temp. máx. trabajo	°C	110
Presión máx. trabajo	bar	10
Referencia		<b>516906701</b>
Precio		<b>16,40 €</b>

Temp. máx. trabajo	°C	110
Presión máx. trabajo	bar	10
Referencia		<b>195210000</b>
Precio		<b>20,70 €</b>

## Desfangador magnético orientable



Recomendado en sistemas de calefacción, refrigeración y solar térmica. Permite eliminar las impurezas del agua (máx. 50% de glicol) y desechos ferrosos que pueden dañar la caldera, bomba de calor o alguno de los componentes de la instalación como intercambiadores de placas y circuladores.

El desfangador magnético orientable se puede instalar en distintas posiciones (ángulo recto, vertical, horizontal...) y ofrece un doble proceso de filtrado para una mayor eficacia. Su tamaño es muy compacto, lo que permite su montaje por ejemplo bajo caldera.

Cuerpo principal de latón niquelado.

Filtro de acero inoxidable de 300 µm.  
Juntas de EPDM.  
Imán Neodimio (N35H).  
Capacidad magnética de 6000 Gauss.  
Llave de desagüe ajustable.

3/4"

Rango temp. trabajo	°C	0 a 110
Presión máx. trabajo	bar	16
Conexión G		3/4" M
A	mm	126,5
B	mm	73
C	mm	64
D	mm	26
E	mm	141
F	mm	39,5
Referencia		<b>7677634</b>
Precio		<b>136 €</b>

Dimensiones

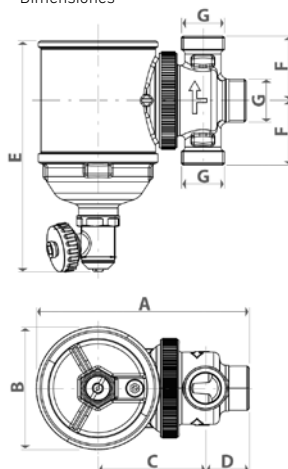

Curva pérdida de carga

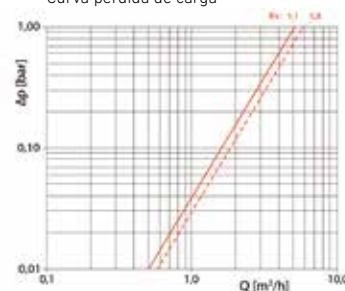

Configuración	Curva gráfico	Kv
		5,1
		5,8



## Desfangadores roscados



Permite la separación y la eliminación de las impurezas presentes en los circuitos hidráulicos de las instalaciones de calefacción y climatización.

Cuerpo de latón.

Filtro de acero inox.

Juntas de EPDM.

Opcionalmente, los desfangadores permiten colocar en su interior un separador magnético.

Núcleo magnético.

El desfangador magnético, además, atrae las impurezas metálicas de la instalación de calefacción y climatización.

Se limpia fácilmente sin necesidad de extraer todo el filtro.

Dimensiones

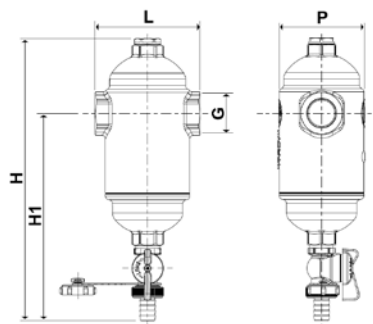

Esquema montaje accesorio: Desfangador + Sep. Magnético



		3/4"	1"	1 1/4"	1 1/2"	2"	Separador Magnético
Caudal	m <sup>3</sup> /h	1,5	2,5	4	6	9	
Rango temp. trabajo	°C	0 a 110	0 a 110	0 a 110	0 a 110	0 a 110	
Presión máx. trabajo	bar	10	10	10	10	10	
Conexión G		3/4"	1"	1 1/4"	1 1/2"	2"	
L	mm	97	97	125	125	125	
H	mm	260	260	263	263	263	
H1	mm	191	191	186	186	186	
P	mm	78	78	88	88	88	
Referencia		<b>7214560</b>	<b>7214561</b>	<b>7214562</b>	<b>7214563</b>	<b>7214564</b>	<b>7663551</b>
Precio		<b>127 €</b>	<b>142 €</b>	<b>157 €</b>	<b>164 €</b>	<b>198 €</b>	<b>38,10 €</b>



### Aislamiento desfangador

Referencia	<b>7742792</b>	<b>7742793</b>	<b>7742794</b>
Precio	<b>52 €</b>	<b>52 €</b>	<b>52 €</b>

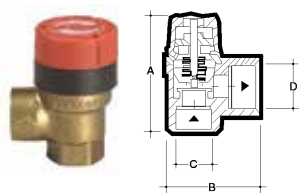

### Válvula de seguridad

	1/2"	3/4"	1"			1 1/4"		
Presión de tarado bar	3	3	3	4	5	3	4	5
Pot. máx. calefacción kW	125	200	370	460	540	640	790	930
A mm	61	79	87	87	87	126	126	-
B mm	49	51	76	76	76	84	84	-
C mm	1/2"	3/4"	1"	1"	1"	1 1/4"	1 1/4"	1 1/4"
D mm	1/2"	3/4"	1 1/4"	1 1/4"	1 1/4"	1 1/2"	1 1/2"	1 1/2"
Referencia	<b>952100213</b>	<b>952100317</b>	<b>952100430</b>	<b>195230000</b>	<b>195230004</b>	<b>195230002</b>	<b>195230001</b>	<b>195230005</b>
Precio	<b>18,55 €</b>	<b>34 €</b>	<b>55 €</b>	<b>55 €</b>	<b>55 €</b>	<b>125 €</b>	<b>125 €</b>	<b>125 €</b>

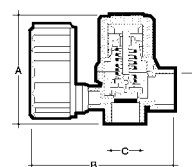
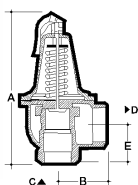

### 1 1/2"

Conexión	1 1/2"
Presión de tarado bar	4
Pot. máx. calefacción kW	1.430
A mm	220
B mm	60
C mm	1 1/2" F
D mm	2"
Referencia	<b>952100604</b>
Precio	<b>490 €</b>

### Grupo prescomano

Conexión	1/2"	3/4"
Presión de tarado bar	3	3
Pot. máx. calefacción kW	125	200
A mm	64	64
B mm	84	92
C mm	1/2"	3/4"
D mm	1/2"	3/4"
Referencia	<b>952410100</b>	<b>195230003</b>
Precio	<b>31,10 €</b>	<b>46 €</b>

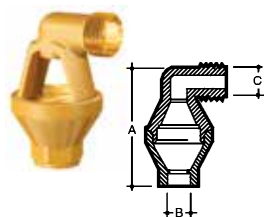

### Embudos para válvula de seguridad

	1/2"	3/4"	1"	1 1/4"
A mm	80	90	194	204
B mm	1/2"	1"	1 1/2"	2"
C mm	1/2"	3/4"	1"	1 1/4"
Referencia	<b>516907001</b>	<b>516908101</b>	<b>195280002</b>	<b>195280003</b>
Precio	<b>12,70 €</b>	<b>21,20 €</b>	<b>51 €</b>	<b>75 €</b>



## Grupos de seguridad FLEXBRANE

Imprescindible en la alimentación de Depósitos de Agua Sanitaria.

Formado por grifo de llenado, válvula de seguridad, válvula anti-retorno y grifo de vaciado en un bloque.

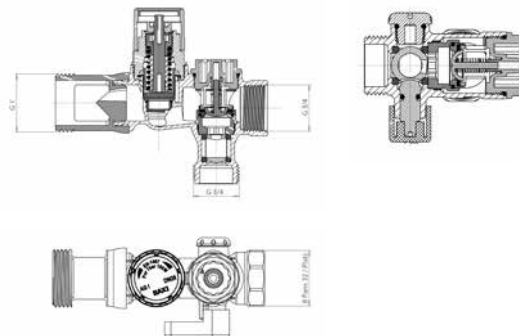

		3/4"	1"
Para depósito ACS		Hasta 200 litros	Hasta 500 litros
Tª máx. trabajo	°C	120	120
Presión tarado	bar	7	7
Referencia		<b>195230008</b>	<b>195230007</b>
Precio		<b>39,30 €</b>	<b>114 €</b>

## Grifos de desagüe

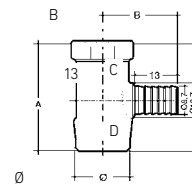
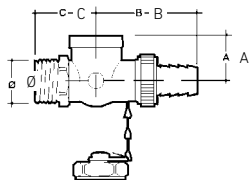

		1/2" cierre bola	3/4" cierre bola	Para radiadores GDR 1/2"	Para radiadores GDR 3/8"
A	mm	22	26	34	39
B	mm	49	58	22,5	22,8
C	mm	30	66	18,6	18,8
D	mm			15,4	20,2
Unidades		1	1	1	1
Referencia		<b>193000000</b>	<b>193000001</b>	<b>193000002</b>	<b>193000003</b>
Precio		<b>9,25 €</b>	<b>12,35 €</b>	<b>5,15 €</b>	<b>4,95 €</b>



## Válvula retención

		3/4"	1"
Temp. máx. trabajo	°C	100	100
Presión máx. trabajo	bar	16	16
Referencia		<b>119113007</b>	<b>190001422</b>
Precio		<b>11,75 €</b>	<b>14,85 €</b>

## Termómetros



	Termómetro con abrazadera de Ø 63 esf.	Termómetro horizontal de Ø 63 esf, y 50 mm de vaina.	Termómetro horizontal de Ø 80 esf, y 50 mm de vaina.	Termómetro vertical de Ø 80 esf. y 50 mm de vaina.
Escala medición °C	0 - 120	0 - 120	0 - 120	0 - 120
Unidades	10	5	5	5
Referencia	<b>516906401</b>	<b>195240002</b>	<b>195240003</b>	<b>195240004</b>
Precio	<b>31,80 €</b>	<b>12,45 €</b>	<b>12,70 €</b>	<b>74 €</b>

## Termostatos de regulación



	Termostato de contacto	Termostato de inmersión simple	Termostato de inmersión doble
	Regulación de 10°C a 90°C. Contacto conmutado 230 V. 15 A. Se instala en la tubería de salida del agua de la caldera para que actúe por temperatura.	Regulación de 0° C a 90° C. Unipolar 230 V. 10 A. Controla la temperatura del agua de la caldera actuando sobre el quemador.	Doble circuito. Contacto conmutado para el termostato de regulación. Suple a dos termostatos. Regulación de 0 a 90° C. Regulación limitador de 90° C a 110° C con rearme manual. 230 V. 10 A. Realiza las funciones de un termostato de regulación y seguridad.
Tensión máx. trabajo V	230 ~	230 ~	230 ~
Corriente máx. trabajo A	15	10	10
Referencia	<b>749391060</b>	<b>749391050</b>	<b>749391080</b>
Precio	<b>15,40 €</b>	<b>23,60 €</b>	<b>40,70 €</b>

# Condiciones generales de venta

**Baxi Climatización, S.L.U.**, se reserva el derecho de modificar, en cualquier momento y sin previo aviso, los datos y características del presente documento. Todos los precios contemplados en este Catálogo-Tarifa, salvo error u omisión, anulan los publicados con anterioridad.

**Baxi Climatización, S.L.U.**, no practica la venta directa al público. Todas las relaciones comerciales entre **Baxi Climatización, S.L.U.** y sus clientes se regirán por las siguientes condiciones generales de venta que se entenderán aceptadas por el comprador por el solo hecho de cursar un pedido.

## 1. Catálogo-Tarifa, ofertas y pedidos

- 1.1 Las indicaciones de nuestro Catálogo-Tarifa se dan solamente a título orientativo.
- 1.2 Las ofertas están siempre y a todos los efectos, condicionadas a nuestra posterior aceptación, por escrito, del correspondiente pedido.
- 1.3 Cualquier condición consignada por el comprador en el pedido, que no se ajuste a las presentes condiciones generales de venta o, en su caso, a las especiales de cada producto se considerará nula, salvo nuestra conformidad, que deberá constar expresamente en la aceptación escrita del pedido.

## 2. Anulación de pedidos

- 2.1 Los pedidos aceptados no podrán ser anulados en los casos siguientes:
  - 2.1.1 Cuando hayan transcurrido 3 días desde la fecha de recepción, por el comprador, de nuestra aceptación.
  - 2.1.2 Cuando se haya efectuado la expedición del producto.
  - 2.1.3 Cuando, tratándose de materiales de fabricación especial, ésta se hubiere comenzado.
- 2.2 Nos reservamos el derecho de anular los pedidos pendientes de entrega, cuando el comprador hubiere incumplido, total o parcialmente, sus obligaciones bajo las presentes condiciones generales de venta.

## 3. Precios

- 3.1 Los precios que figuran en nuestro Catálogo-Tarifa podrán ser variados por simple aviso al comprador. Los nuevos precios serán aplicados a todos los pedidos pendientes de entrega en la fecha de la modificación.

Si el comprador no aceptase el nuevo precio podrá anular el pedido, notificándolo por escrito, dentro de los ocho días siguientes, a la fecha de aviso. Pasado este plazo se entenderá que acepta plenamente las nuevas condiciones.

- 3.2 Todos los impuestos actualmente en vigor y los que en el futuro pudieran gravar la producción, entrega de bienes o venta de nuestros productos serán a cargo del comprador, salvo que su repercusión esté expresamente prohibida.
- 3.3 Cualquier descuento, rappel, bonificación o abono que sobre los precios del Catálogo-Tarifa se conceda, estará condicionado al buen fin de las operaciones de las que dichos beneficios traigan causa o que hubieran

sido realizadas durante el período que, en su caso, corresponda; consecuentemente, se perderá el derecho a su percepción si se incurre en impago o morosidad en la operación o durante el período computado.

## 4. Plazos de entrega

- 4.1 Los plazos de entrega que consten en nuestras aceptaciones de pedido, serán meramente orientativos.
- 4.2 El incumplimiento del plazo de entrega, no será causa, en ningún caso, de reclamación alguna por parte del comprador.
- 4.3 Los retrasos en la entrega originados por causas de fuerza mayor, o que no nos sean directamente imputables, no serán causa justificada para la anulación por el comprador, del pedido involuntariamente demorado.

## 5. Forma de entrega

- 5.1 Salvo pacto en contrario, todas las entregas de productos dentro de la Península Ibérica serán CPT – INCOTERMS 2010 (Carriage Paid To – Transporte pagado hasta puerto o lugar de destino convenido según conste en la correspondiente aceptación de pedido).
- 5.2 Salvo pacto en contrario, las entregas de productos fuera de la Península Ibérica serán EXW – INCOTERMS 2010 (EX Works – Fábrica (en) lugar convenido según conste en la correspondiente aceptación de pedido).
- 5.3 La titularidad y el riesgo de pérdida se transferirán al comprador en el momento de la entrega de los Productos al transportista.
- 5.4 Los pedidos que se nos cursen, salvo que la naturaleza del producto lo impida, podrán cumplimentarse en entregas parciales.
- 5.5 Salvo instrucciones concretas del comprador, los envíos de mercancías se efectuarán por el medio y tarifa más económica.

## 6. Condiciones de pago

- 6.1 El pago del precio de nuestros productos debe hacerse en el plazo estipulado.
- 6.2 Para facilitar la efectividad del pago se podrán girar efectos cambiarios a cargo del comprador, sin que ello signifique una modificación, ni de la fecha, ni del lugar de pago, determinados anteriormente.
- 6.3 Si antes de la cumplimentación de la totalidad o parte de un pedido, se produjesen o conociesen hechos o circunstancias que originen un fundado temor que el comprador incumplirá su obligación de pago del precio, se podrá suspender la entrega de las mercancías, si el comprador no anticipa su pago o fianza pagarlo en el plazo convenido.

## 7. Garantía

- 7.1 Nuestros productos siempre y cuando sean utilizados en condiciones normales o instalados de acuerdo con las normas en vigor, están garantizados contra todo defecto de fabricación por el plazo y condiciones que, para cada producto, figure en la correspondiente tarjeta de garantía entregada con el producto o, en su defecto, establezca la Ley. Para el disfrute de esta garantía será necesario, en cada caso, la presentación de la factura de compra del producto y la

aceptación del defecto por nuestro servicio postventa, que procederá a su reparación o sustitución, y a la recogida de los productos defectuosos.

- 7.2 Nuestra garantía cubre la reposición del material sin cargo alguno para el comprador, en los términos de la legislación vigente.
- 7.3 En consecuencia sólo ampara defectos de fabricación, nunca defectos de funcionamiento de instalación, independientes de los primeros.
- 7.4 Los gastos de transporte y embalajes que se originen en las reparaciones cubiertas por la garantía, son a cargo de **Baxi Climatización, S.L.U.**

## 8. Reclamaciones

- 8.1 Además de la garantía que cubre nuestros productos, atenderemos las reclamaciones justificadas distinguiendo 2 causas principales:

- 8.1.1 Error en el material entregado (error administrativo o de preparación).

Plazo de reclamación: 10 días hábiles a partir de la recepción del material.

- 8.1.2 Material entregado deteriorado:

Plazo: 10 días hábiles a partir de la recepción del material en mal estado externamente.

Plazo: 30 días hábiles a partir de la recepción del material en mal estado internamente.

- 8.2 Para gestionar las incidencias requerimos:

- 8.2.1 Anotar la incidencia (si es daño externo) en los documentos de entrega del material.
- 8.2.2 Rellenar el impreso de recogida remitido por **BAXI** cuando lo solicitemos.

## 9. Devoluciones

- 9.1 No se admiten sin nuestra previa autorización.
- 9.2 De su importe se deducirá un porcentaje no inferior al 10% en concepto de gastos de recepción, prueba, inspección y demérito, salvo que se especifique otro porcentaje en las tarifas de cada producto.
- 9.3 Se enviarán, franco portes, a la fábrica que previamente se indicará.

## 10. Finalización del suministro

- 10.1 En los casos de suministro continuado de productos, éste podrá darse por finalizado, en cualquier momento, en los siguientes supuestos:

- 10.1.1 Por mutuo acuerdo de las partes.

- 10.1.2 Sin necesidad de alegar motivo alguno, mediante el envío a la otra parte de una comunicación por escrito con una antelación mínima de 30 días a la fecha de efectos de la finalización del suministro.

- 10.1.3 En cualquier momento, no siendo necesario preaviso alguno, en caso de incumplimiento grave e intencionado de cualquiera de las obligaciones adquiridas por la otra parte, sin perjuicio del derecho de la parte no incumplidora a optar por seguir con el suministro y exigir el pleno cumplimiento de sus obligaciones, con compensación, en ambos casos, por las pérdidas causadas por tal incumplimiento.

## Condiciones generales de venta

La parte no incumplidora notificará a la otra Parte por escrito el incumplimiento, debiendo la otra parte subsanar dicho incumplimiento en un plazo de 30 días. Si el incumplimiento no ha sido subsanado al finalizar dicho plazo, la Parte no incumplidora podrá finalizar el suministro de los productos.

10.1.4 Por liquidación, disolución y/o cierre comercial de cualquiera de las Partes.

10.2 La finalización del suministro en los términos aquí previstos no otorgará al comprador el derecho a recibir indemnización o compensación de ningún tipo, sin bien las partes deberán seguir cumpliendo estrictamente con todas y cada una de sus obligaciones hasta la definitiva extinción de los vínculos obligacionales, en especial, la liquidación de los saldos que, en su caso, estuvieran pendientes.

### 11. Protección de datos de carácter personal

**Baxi Climatización, S.L.U** es el responsable del tratamiento de los datos personales proporcionados bajo su consentimiento y le informa que los mismos serán tratados de conformidad con lo dispuesto en las normativas vigentes en protección de datos personales y el Reglamento (UE) 2016/679 de 27 de abril de 2016 (GDPR), con la finalidad de mantener una relación comercial. Los datos serán conservados mientras exista un interés mutuo y/o legítimo para mantener el fin del tratamiento y cuando ya no sean necesarios para tal fin, se suprimirán con medidas de seguridad adecuadas para garantizar la seudonimización o la destrucción total de los mismos. Los datos se comunicarán a terceros con los que **Baxi Climatización, S.L.U.** se ha vinculado contractualmente, con la exclusiva finalidad de prestar el servicio solicitado (p.ej. empresa de transporte). Asimismo a cualquier tercero por obligación legal. Podrá ejercer los derechos de acceso, rectificación, portabilidad y supresión de sus datos, así como el de limitación y oposición a su tratamiento dirigiéndose a nuestro Delegado de Protección de Datos en la dirección C. de López de Hoyos, 35, Planta Baja 28002, Madrid (Madrid). Email: dpo@bdrthermea.es. También podrá interponer una reclamación en la [www.aepd.es](http://www.aepd.es).

### 12. Notificaciones

Las comunicaciones podrán realizarse por cualquier medio que acredite su contenido y deje constancia fehaciente de su remisión y recepción, incluyendo correo certificado con acuse de recibo, burofax, fax o correo electrónico.

### 13. Tasa de residuos de aparatos eléctricos y electrónicos (RAEE)

En cumplimiento del Real Decreto 110/2015 del 20 de febrero sobre Aparatos Eléctricos y Electrónicos y la Gestión de sus Residuos, BAXI Climatización S.L.U. se encuentra adherida a Ecotic e incluye la tasa RAEE correspondiente al reciclaje en todas las gamas de equipos como: termos eléctricos, bombas de calor, calderas de gas, de

gasóleo y eléctricas, radiadores eléctricos, calderas de biomasa, fancoils, calentadores de gas, equipos de aire acondicionado, regulación electrónica y equipos de ventilación. El importe de la tasa RAEE está incluido en el precio de producto indicado en este Catálogo-Tarifa, pudiendo ser modificado sin previo aviso.

### 14. Jurisdicción

Los compradores al igual que esta sociedad **Baxi Climatización, S.L.U.** se someten expresamente a la Jurisdicción de los Tribunales y Juzgados de Barcelona, con renuncia a cualquier otro fuero o jurisdicción.

## CONDICIONES ESPECIALES

### 1. Asunción de riesgos

1.1 A solicitud del comprador para cada pedido, mediante el pago de un recargo del 1,5% sobre el precio de las mercancías vendidas, asumiremos los riesgos de transporte.

1.2 Salvo que recibamos orden expresa en contra de esta norma por parte del Cliente, se efectuarán siempre aseguradas, la expedición de los siguientes artículos:

- Quemadores
- Grupos térmicos Lidia
- Gavina Plus
- Argenta

Precios de acuerdo con la Legislación vigente.













**BAXI**  
CLIMATIZACIÓN

902 89 80 00  
www.baxi.es  
informacion@baxi.es

**Tel. Asistencia al Profesional**  
**918 87 28 96**

C2EC027 0124 Baxi Climatización S.L.U. (2024)/1

# BAXI

CLIMATIZACIÓN

**DELEGACIÓN CENTRO**

Tel. 91 746 0830  
delegacion.centro@baxi.es

**DELEGACIÓN NORTE**

Tel. 944 754 624  
delegacion.norte@baxi.es

**DELEGACIÓN SUR**

Tel. 96 340 2013  
delegacion.sur@baxi.es

**DELEGACIÓN ESTE**

Tel. 93 263 4028  
delegacion.este@baxi.es

**DELEGACIÓN OESTE**

Tel. 98 528 0642  
delegacion.oeste@baxi.es

